



Alumbrado de Emergencia

Empresa

Aerlux Iluminación, S.L. diseña, fabrica y comercializa luminarias de emergencia LED bajo la marca AERLUX, para lo que contamos con un grupo de profesionales con amplia experiencia en el sector de la iluminación de emergencia.

Una constante inquietud nos lleva a buscar la innovación y el desarrollo de nuestros productos para poder ofrecer las mejores soluciones a nuestros clientes, teniendo presente en todo momento la sostenibilidad ambiental y el ahorro energético.

Como resultado, ofrecemos luminarias de emergencia LED que cubren todas las necesidades del mercado, facilitando a nuestros clientes adquirir productos de alta calidad, con las últimas tecnologías y a unos precios muy competitivos.

Índice

Luminarias de Emergencia LED

Serie 10



4

Serie 10 Estanca



6

Serie 15



8

Serie 15 Estanca



10

Serie 16 Frontal



12

Serie 16 Lateral



14

Serie 17 Carril



16

Serie 20



18

Serie 20 Estanca



20

Serie 26



22

Serie 26 Estanca



24

Serie 27 Lateral



26

Serie 28 Carril



28

Serie 29 Banderola



30

Serie 30 Redonda



32

Serie 30 Cuadrada



34

Serie 35



36

Serie 37 Empotrada



38

Balizamiento LED

Serie 45



40

Proyectores de Emergencia LED

Serie 50



42

Kit de emergencia LED y FLUO

Serie 60 y Serie 65



44 y 46

Pantallas Estancas LED y FLUO

Serie 70 y Serie 72



48 y 50

Antideflagrantes y Telemando

Serie 74 y Serie 75

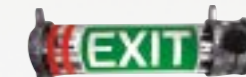

52

SERIE 10

IP44 IK04 Ud./caja: 20 Nivel de Dto.: 1

Flujo (Lm)	Autonomía (h)	Referencia No Permanente	PVR	Referencia Permanente	PVR	Referencia Auto Test	PVR	Ref.Auto Test Permanente	PVR
60	1 h	10-060	27,00 €	10-060P	52,00 €	10-060T	32,00 €	10-060PT	57,00 €
110	1 h	10-110	32,00 €	10-110P	58,00 €	10-110T	37,00 €	10-110PT	63,00 €
150	1 h	10-150	36,00 €	10-150P	62,00 €	10-150T	41,00 €	10-150PT	67,00 €
200	1 h	10-200	40,00 €	10-200P	66,00 €	10-200T	45,00 €	10-200PT	71,00 €
300	1 h	10-300	50,00 €	10-300P	76,00 €	10-300T	55,00 €	10-300PT	81,00 €
400	1 h	10-400	62,00 €	10-400P	88,00 €	10-400T	67,00 €	10-400PT	93,00 €
500	1 h	10-500	80,00 €	10-500P	105,00 €	10-500T	85,00 €	10-500PT	110,00 €
100	2 h	10-102	44,00 €	10-102P	67,00 €	10-102T	49,00 €	10-102PT	72,00 €
150	2 h	10-152	50,00 €	10-152P	78,00 €	10-152T	55,00 €	10-152PT	83,00 €
200	2 h	10-202	64,00 €	10-202P	90,00 €	10-202T	69,00 €	10-202PT	95,00 €
300	2 h	10-302	78,00 €	10-302P	106,00 €	10-302T	83,00 €	10-302PT	111,00 €
400	2 h	10-402	90,00 €	10-402P	116,00 €	10-402T	95,00 €	10-402PT	121,00 €
100	3 h	10-103	51,00 €	10-103P	80,00 €	10-103T	56,00 €	10-103PT	85,00 €
150	3 h	10-153	64,00 €	10-153P	88,00 €	10-153T	69,00 €	10-153PT	93,00 €
200	3 h	10-203	80,00 €	10-203P	104,00 €	10-203T	85,00 €	10-203PT	109,00 €
300	3 h	10-303	90,00 €	10-303P	114,00 €	10-303T	95,00 €	10-303PT	119,00 €

Superficie

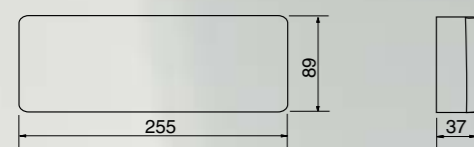

Empotrable

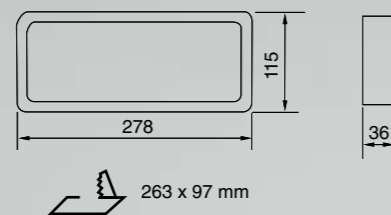

Banderola



Antivandálica



Características

Diseñadas según norma UNE-EN 60598-2-22, UNE-EN 60598-1, UNE-EN 62031 y UNE-EN 62384.

Grado de protección: IP44 - IK04.

Grado de aislamiento: Clase II.

LED indicador de presencia de red y carga de batería.

Batería de Ni-Cd estanca, de alta temperatura.

Instalación rápida con base pre-placa.

Opcionalmente Telemandable.

Marcado CE y de acorde a la directiva RoHS.

Flujo (Lm)	Referencia Luminaria	PVR
300	10-300S	50,00 €
500	10-500S	55,00 €

- OTRAS OPCIONES (FLUJO/AUTONOMIA/VOLTAJE): CONSULTAR

Accesorios

Descripción	Referencia	PVR
Dispositivo de empotrar en techo Serie 10 color Blanco	10-DT	5,50 €
Dispositivo de empotrar en techo Serie 10 color Negro	10-DT/N	15,00 €
Dispositivo de empotrar en techo Serie 10 color Gris Plata	10-DT/G	15,00 €
Dispositivo de empotrar en pared Serie 10 color Blanco	10-DP	8,50 €
Dispositivo de empotrar en pared Serie 10 color Negro	10-DP/N	18,00 €
Dispositivo de empotrar en pared Serie 10 color Gris Plata	10-DP/G	18,00 €
Dispositivo antivandálico Serie 10	10-DSA	44,00 €
Señalización banderola empotrada en techo Serie 10	10-BE	30,00 €
Señalización banderola superficie Serie 10	10-BS	30,00 €
Rótulo Salida serie 10	10-911	4,00 €
Rótulo Salida dirección a la derecha /izquierda serie 10	10-912	4,00 €
Rótulo Salida de emergencia serie 10	10-914	4,00 €
Rótulo Salida puerta a la derecha serie 10	10-915	4,00 €
Rótulo Salida puerta a la izquierda serie 10	10-916	4,00 €
Rótulo Salida puerta al frente serie 10	10-917	4,00 €



SERIE 10 ESTANCA

IP65 IK08 Ud./caja: 20 Nivel de Dto.: 1

Flujo (Lm)	Autonomía (h)	Referencia No Permanente	PVR	Referencia Permanente	PVR	Referencia Auto Test	PVR	Ref. Auto Test Permanente	PVR
60	1 h	10-060E	37,00 €	10-060PE	62,00 €	10-060T	42,00 €	10-060PTE	67,00 €
110	1 h	10-110E	42,00 €	10-110PE	68,00 €	10-110T	47,00 €	10-110PTE	73,00 €
150	1 h	10-150E	46,00 €	10-150PE	72,00 €	10-150T	51,00 €	10-150PTE	77,00 €
200	1 h	10-200E	50,00 €	10-200PE	76,00 €	10-200T	55,00 €	10-200PTE	81,00 €
300	1 h	10-300E	60,00 €	10-300PE	86,00 €	10-300T	65,00 €	10-300PTE	91,00 €
400	1 h	10-400E	72,00 €	10-400PE	98,00 €	10-400T	77,00 €	10-400PTE	103,00 €
500	1 h	10-500E	90,00 €	10-500PE	115,00 €	10-500T	95,00 €	10-500PTE	120,00 €
100	2 h	10-102E	54,00 €	10-102PE	77,00 €	10-102T	59,00 €	10-102PTE	82,00 €
150	2 h	10-152E	60,00 €	10-152PE	88,00 €	10-152T	65,00 €	10-152PTE	93,00 €
200	2 h	10-202E	74,00 €	10-202PE	100,00 €	10-202T	79,00 €	10-202PTE	105,00 €
300	2 h	10-302E	88,00 €	10-302PE	116,00 €	10-302T	93,00 €	10-302PTE	121,00 €
400	2 h	10-402E	100,00 €	10-402PE	126,00 €	10-402T	105,00 €	10-402PTE	131,00 €
100	3 h	10-103E	61,00 €	10-103PE	90,00 €	10-103T	66,00 €	10-103PTE	95,00 €
150	3 h	10-153E	74,00 €	10-153PE	98,00 €	10-153T	79,00 €	10-153PTE	103,00 €
200	3 h	10-203E	90,00 €	10-203PE	114,00 €	10-203T	95,00 €	10-203PTE	119,00 €
300	3 h	10-303E	100,00 €	10-303PE	124,00 €	10-303T	105,00 €	10-303PTE	129,00 €

Flujo (Lm)	Referencia Luminaria	PVR
300	10-300SE	60,00 €
500	10-500SE	65,00 €

- OTRAS OPCIONES (FLUJO/AUTONOMIA/VOLTAJE): CONSULTAR

Superficie

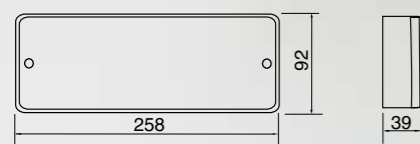

Antivandálica



Características

Diseñadas según norma UNE-EN 60598-2-22, UNE-EN 60598-1, UNE-EN 62031 y UNE-EN 62384.

Grado de protección: IP65 - IK08.

Grado de aislamiento: Clase II.

LED indicador de presencia de red y carga de batería.

Batería de Ni-Cd estanca, de alta temperatura.

Instalación rápida con base pre-placa.

Opcionalmente Telemandable.

Marcado CE y de acorde a la directiva RoHS.

Accesorios

Descripción	Referencia	PVR
Dispositivo antivandálico Serie 10 Estanca	10-DSA	44,00 €
Señalización banderola superficie Serie 10	10-BS	30,00 €
Dispositivo de empotrar en techo Serie 10 Estanca color Blanco	10-DTE	25,00 €
Accesorio M12/M20	10-AMP1220	12,00 €
Rótulo Salida serie 10	10-911	4,00 €
Rótulo Salida dirección a la derecha/izquierda serie 10	10-912	4,00 €
Rótulo Salida de emergencia serie 10	10-914	4,00 €
Rótulo Salida puerta a la derecha serie 10	10-915	4,00 €
Rótulo Salida puerta a la izquierda serie 10	10-916	4,00 €
Rótulo Salida puerta al frente serie 10	10-917	4,00 €

SERIE 15

IP44 IK04 Ud./caja: 25 Nivel de Dto.: 2

Superficie



Empotrable

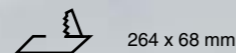
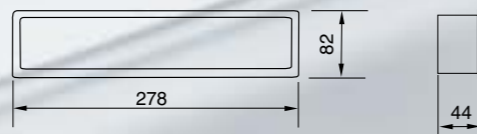

Banderola



Antivandática

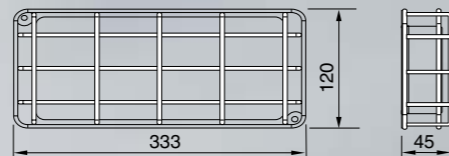

Características

- Diseñadas según norma UNE-EN 60598-2-22, UNE-EN 60598-1, UNE-EN 62031 y UNE-EN 62384.
- Grado de protección: IP44 - IK04.
- Grado de aislamiento: Clase II.
- LED indicador de presencia de red y carga de batería.
- Batería de Ni-Cd estanca, de alta temperatura.
- Instalación rápida con base pre-placa.
- Opcionalmente Telemandable.
- Marcado CE y de acorde a la directiva RoHS.

Flujo (Lm)	Autonomía (h)	Referencia No Permanente	PVR	Referencia Permanente	PVR	Referencia Auto Test	PVR	Ref.AutoTest Permanente	PVR
60	1 h	15-060	25,00 €	15-060P	35,00 €	15-060T	30,00 €	15-060PT	40,00 €
110	1 h	15-110	28,00 €	15-110P	38,00 €	15-110T	33,00 €	15-110PT	43,00 €
150	1 h	15-150	30,00 €	15-150P	40,00 €	15-150T	35,00 €	15-150PT	45,00 €
200	1 h	15-200	32,00 €	15-200P	42,00 €	15-200T	37,00 €	15-200PT	47,00 €
300	1 h	15-300	37,00 €	15-300P	47,00 €	15-300T	42,00 €	15-300PT	52,00 €
400	1 h	15-400	45,00 €	15-400P	55,00 €	15-400T	50,00 €	15-400PT	60,00 €
500	1 h	15-500	55,00 €	15-500P	65,00 €	15-500T	60,00 €	15-500PT	70,00 €
100	2 h	15-102	33,00 €	15-102P	43,00 €	15-102T	38,00 €	15-102PT	48,00 €
150	2 h	15-152	45,00 €	15-152P	55,00 €	15-152T	50,00 €	15-152PT	60,00 €
200	2 h	15-202	50,00 €	15-202P	60,00 €	15-202T	55,00 €	15-202PT	65,00 €
300	2 h	15-302	65,00 €	15-302P	75,00 €	15-302T	70,00 €	15-302PT	80,00 €
400	2 h	15-402	80,00 €	15-402P	90,00 €	15-402T	85,00 €	15-402PT	95,00 €
100	3 h	15-103	42,00 €	15-103P	52,00 €	15-103T	47,00 €	15-103PT	57,00 €
150	3 h	15-153	50,00 €	15-153P	60,00 €	15-153T	55,00 €	15-153PT	65,00 €
200	3 h	15-203	65,00 €	15-203P	75,00 €	15-203T	70,00 €	15-203PT	80,00 €
300	3 h	15-303	80,00 €	15-303P	90,00 €	15-303T	85,00 €	15-303PT	95,00 €

Flujo (Lm)	Referencia Luminaria	PVR
300	15-300S	38,00 €
500	15-500S	45,00 €

- OTRAS OPCIONES (FLUJO/AUTONOMIA/VOLTAJE): CONSULTAR

Accesorios

Descripción	Referencia	PVR
Dispositivo de empotrar en techo Serie 15 color Blanco	15-DT	5,00 €
Dispositivo de empotrar en techo Serie 15 color Negro	15-DT/N	9,00 €
Dispositivo de empotrar en techo Serie 15 color Gris Plata	15-DT/G	9,00 €
Dispositivo de empotrar en pared Serie 15 color Blanco	15-DP	7,00 €
Dispositivo de empotrar en pared Serie 15 color Negro	15-DP/N	11,00 €
Dispositivo de empotrar en pared Serie 15 color Gris Plata	15-DP/G	11,00 €
Señalización banderola empotrada en techo Serie 15. 280x150mm.	15-BE	20,00 €
Señalización banderola superficie Serie 15. 255x150mm.	15-BS	20,00 €
Señalización banderola superficie en pared Serie 15. 255x130mm. *	15-BSP	20,00 €
Rótulo Salida Serie 15 **	15-911	3,00 €
Rótulo Salida dirección a la derecha /izquierda Serie 15 **	15-912	3,00 €
Rótulo Salida de emergencia Serie 15 **	15-914	3,00 €
Rótulo Salida puerta a la derecha Serie 15 **	15-915	3,00 €
Rótulo Salida puerta a la izquierda Serie 15 **	15-916	3,00 €
Rótulo Salida puerta al frente Serie 15 **	15-917	3,00 €
Señalización banderola empotrada en techo Serie 15. 280x220mm.	15-BE-220	24,00 €
Señalización banderola superficie Serie 15. 280x220mm.	15-BS-220	24,00 €
Extintor	15-951	4,00 €
Boca de incendio	15-952	4,00 €
Pulsador de alarma	15-953	4,00 €
Sin Salida	15-955	4,00 €

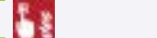
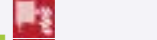
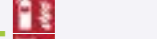
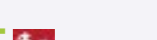
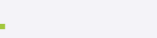

* Dimensiones del rótulo: 240 x 76 mm

**Dimensiones del rótulo: 248 x 55 mm

SERIE 15 ESTANCA

IP66 IK08 Ud./caja: 25 Nivel de Dto.: 2

Flujo (Lm)	Autonomía (h)	Referencia No Permanente	PVR	Referencia Auto Test	PVR	Referencia Permanente	PVR	Ref. Auto Test Permanente	PVR
60	1 h	15-060E	35,00 €	15-060TE	40,00 €	15-060PE	45,00 €	15-060PTE	50,00 €
110	1 h	15-110E	38,00 €	15-110TE	43,00 €	15-110PE	48,00 €	15-110PTE	53,00 €
150	1 h	15-150E	40,00 €	15-150TE	45,00 €	15-150PE	50,00 €	15-150PTE	55,00 €
200	1 h	15-200E	42,00 €	15-200TE	47,00 €	15-200PE	52,00 €	15-200PTE	57,00 €
300	1 h	15-300E	47,00 €	15-300TE	52,00 €	15-300PE	57,00 €	15-300PTE	62,00 €
400	1 h	15-400E	55,00 €	15-400TE	60,00 €	15-400PE	65,00 €	15-400PTE	70,00 €
500	1 h	15-500E	65,00 €	15-500TE	70,00 €	15-500PE	75,00 €	15-500PTE	80,00 €
100	2 h	15-102E	43,00 €	15-102TE	48,00 €	15-102PE	53,00 €	15-102PTE	58,00 €
150	2 h	15-152E	55,00 €	15-152TE	60,00 €	15-152PE	65,00 €	15-152PTE	70,00 €
200	2 h	15-202E	60,00 €	15-202TE	65,00 €	15-202PE	70,00 €	15-202PTE	75,00 €
300	2 h	15-302E	75,00 €	15-302TE	80,00 €	15-302PE	85,00 €	15-302PTE	90,00 €
400	2 h	15-402E	90,00 €	15-402TE	95,00 €	15-402PE	100,00 €	15-402PTE	105,00 €
100	3 h	15-103E	52,00 €	15-103TE	57,00 €	15-103PE	62,00 €	15-103PTE	67,00 €
150	3 h	15-153E	60,00 €	15-153TE	65,00 €	15-153PE	70,00 €	15-153PTE	75,00 €
200	3 h	15-203E	75,00 €	15-203TE	80,00 €	15-203PE	85,00 €	15-203PTE	90,00 €
300	3 h	15-303E	90,00 €	15-303TE	95,00 €	15-303PE	100,00 €	15-303PTE	105,00 €
200	1 h					15-200PEF**	88,00 €		
400	1 h					15-400PEF**	108,00 €		

Lm	Referencia Luminaria	PVR
300	15-300SE	48,00 €
500	15-500SE	55,00 €

** Para el uso en cámaras frigoríficas. Temperatura hasta -30°C
 - OTRAS OPCIONES (FLUJO/AUTONOMIA/VOLTAJE): CONSULTAR

Superficie

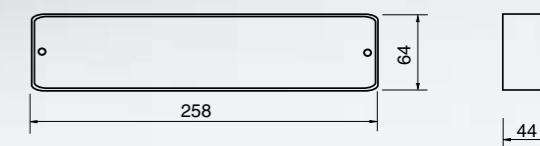

Antivandálica

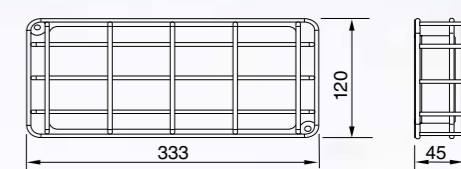

Características

- Diseñadas según norma UNE-EN 60598-2-22, UNE-EN 60598-1, UNE-EN 62031 y UNE-EN 62384.
- Grado de protección: IP66 - IK08.
- Grado de aislamiento: Clase II.
- LED indicador de presencia de red y carga de batería.
- Batería de Ni-Cd estanca, de alta temperatura.
- Instalación rápida con base pre-placa.
- Opcionalmente Telemandable.
- Marcado CE y de acorde a la directiva RoHS.

Accesorios

Descripción	Referencia	PVR
Señalización banderola superficie Serie 15	15-BS	20,00 €
Rótulo Salida serie 15	15-911	3,00 €
Rótulo Salida dirección a la derecha/izquierda serie 15	15-913	3,00 €
Rótulo Salida de emergencia serie 15	15-914	3,00 €
Rótulo Salida puerta a la derecha serie 15	15-915	3,00 €
Rótulo Salida puerta a la izquierda serie 15	15-916	3,00 €
Rótulo Salida puerta al frente serie 15	15-917	3,00 €



IP44 IK04 Ud./caja: 12 Nivel de Dto.: 2

SERIE 16 ADOSADA A PARED FRONTAL

Flujo (Lm)	Autonomía (h)	Referencia No Permanente	PVR	Referencia Permanente	PVR	Referencia Auto Test	PVR	Ref. Auto Test Permanente	PVR
110	1 h	16F-110	35,00 €	16F-110P	50,00 €	16F-110T	40,00 €	16F-110PT	55,00 €
150	1 h	16F-150	37,00 €	16F-150P	52,00 €	16F-150T	42,00 €	16F-150PT	57,00 €
200	1 h	16F-200	40,00 €	16F-200P	55,00 €	16F-200T	45,00 €	16F-200PT	60,00 €
100	2 h	16F-102	40,00 €	16F-102P	55,00 €	16F-102T	45,00 €	16F-102PT	60,00 €
200	2 h	16F-202	55,00 €	16F-202P	70,00 €	16F-202T	60,00 €	16F-202PT	75,00 €
100	3 h	16F-103	50,00 €	16F-103P	65,00 €	16F-103T	55,00 €	16F-103PT	70,00 €
200	3 h	16F-203	70,00 €	16F-203P	85,00 €	16F-203T	75,00 €	16F-203PT	90,00 €

Lm	Referencia Luminaria	PVR
300	16F-300S	42,00 €
500	16F-500S	45,00 €

- OTRAS OPCIONES (FLUJO/AUTONOMIA/VOLTAJE): CONSULTAR

Superficie

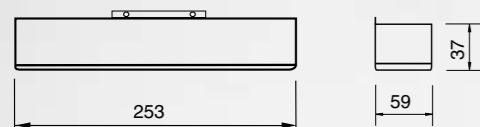

Banderola

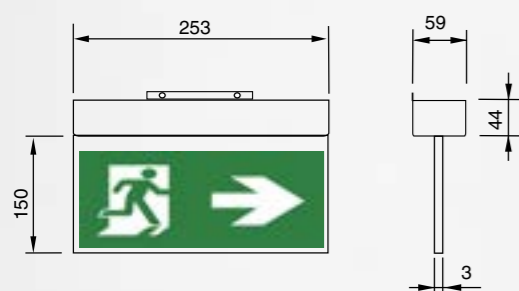

Características

Diseñadas según norma UNE-EN 60598-2-22, UNE-EN 60598-1, UNE-EN 62031 y UNE-EN 62384.

Grado de protección: IP44 - IK04.

Grado de aislamiento: Clase II.

LED indicador de presencia de red y carga de batería.

Batería de Ni-Cd estanca, de alta temperatura.

Instalación rápida con base pre-placa.

Opcionalmente Telemandable.

Marcado CE y de acorde a la directiva RoHS.



Accesorios

Descripción	Referencia	PVR
Señalización Banderola superficie serie 16. 255x150mm.	16F-BS	20,00 €
Rótulo Salida serie 16	16-911	3,00 €
Rótulo Salida dirección a la derecha /izquierda serie 16	16-912	3,00 €
Rótulo Salida de emergencia serie 16	16-914	3,00 €
Rótulo Salida puerta a la derecha serie 16	16-915	3,00 €
Rótulo Salida puerta a la izquierda serie 16	16-916	3,00 €
Rótulo Salida puerta al frente serie 16	16-917	3,00 €
Señalización Banderola superficie serie 16. 255x220mm.	16F-BS-220	24,00 €
Rótulo para Banderola 220mm. Extintor serie 16	16-951-220	4,00 €
Rotulo para Banderola 220mm. Boca de incendio serie 16	16-952-220	4,00 €
Rótulo para Banderola 220mm. Pulsador de alarma serie 16	16-953-220	4,00 €
Rótulo para Banderola 220mm. Sin Salida serie 16	16-955-220	4,00 €

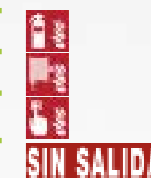

SERIE 16 ADOSADA A PARED LATERAL

IP44 IK04 Ud./caja: 12 Nivel de Dto.: 2

Flujo (Lm)	Autonomía (h)	Referencia No Permanente	PVR	Referencia Permanente	PVR	Referencia Auto Test	PVR	Ref. Auto Test Permanente	PVR
110	1 h	16L-110	35,00 €	16L-110P	50,00 €	16L-110T	40,00 €	16L-110PT	55,00 €
150	1 h	16L-150	37,00 €	16L-150P	52,00 €	16L-150T	42,00 €	16L-150PT	57,00 €
200	1 h	16L-200	40,00 €	16L-200P	55,00 €	16L-200T	45,00 €	16L-200PT	60,00 €
100	2 h	16L-102	40,00 €	16L-102P	55,00 €	16L-102T	45,00 €	16L-102PT	60,00 €
200	2 h	16L-202	55,00 €	16L-202P	70,00 €	16L-202T	60,00 €	16L-202PT	75,00 €
100	3 h	16L-103	50,00 €	16L-103P	65,00 €	16L-103T	55,00 €	16L-103PT	70,00 €
200	3 h	16L-203	70,00 €	16L-203P	85,00 €	16L-203T	75,00 €	16L-203PT	90,00 €

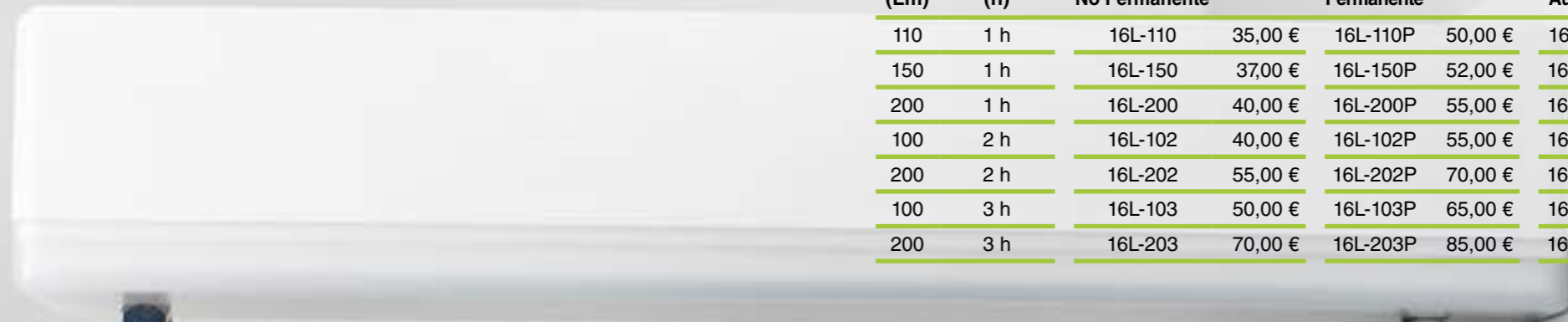

Lm	Referencia Luminaria	PVR
300	16L-300S	42,00 €
500	16L-500S	45,00 €

- OTRAS OPCIONES (FLUJO/AUTONOMIA/VOLTAJE): CONSULTAR

Superficie

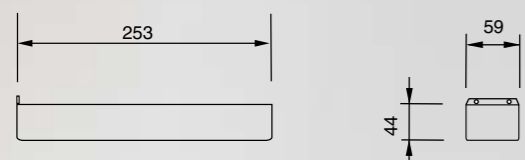

Banderola

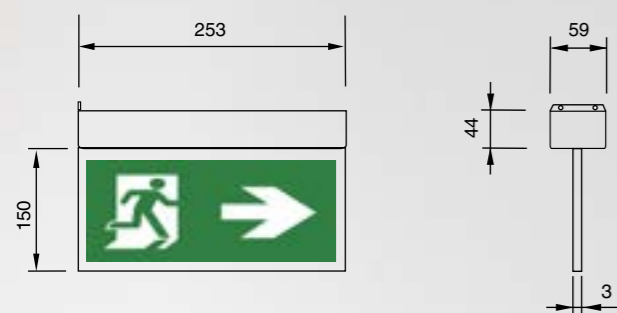

Accesorios

Descripción	Referencia	PVR
Señalización banderola superficie Serie 16. 255x150mm.	16L-BS	20,00 €
Rótulo Salida Serie 16	16-911	2,00 €
Rótulo Salida dirección a la derecha /izquierda serie 16	16-912	2,00 €
Rótulo Salida de emergencia serie 16	16-914	2,00 €
Rótulo Salida puerta a la derecha serie 16	16-915	2,00 €
Rótulo Salida puerta a la izquierda serie 16	16-916	2,00 €
Rótulo Salida puerta al frente serie 16	16-917	2,00 €
Señalización banderola superficie Serie 16. 255x220mm.	16L-BS-220	24,00 €
Rótulo para Banderola 220mm. Extintor serie 16	16-951-220	4,00 €
Rotulo para Banderola 220mm. Boca de incendio serie 16	16-952-220	4,00 €
Rótulo para Banderola 220mm. Pulsador de alarma serie 16	16-953-220	4,00 €
Rótulo para Banderola 220mm. Sin Salida serie 16	16-955-220	4,00 €



Características

- Diseñadas según norma UNE-EN 60598-2-22, UNE-EN 60598-1, UNE-EN 62031 y UNE-EN 62384.
- Grado de protección: IP44 - IK04.
- Grado de aislamiento: Clase II.
- LED indicador de presencia de red y carga de batería.
- Batería de Ni-Cd estanca, de alta temperatura.
- Instalación rápida con base pre-placa.
- Opcionalmente Telemandable.
- Marcado CE y de acorde a la directiva RoHS.

SERIE 17 CARRIL

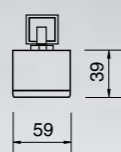
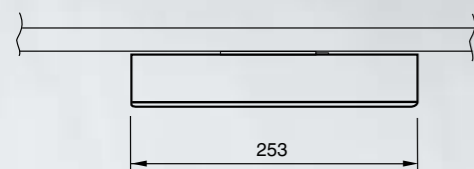

Características

Diseñadas según norma UNE-EN 60598-2-22, UNE-EN 60598-1, UNE-EN 62031 y UNE-EN 62384.

Fijación en carril electrificado trifásico según EN- 60570 mediante adaptador para carril electrificado trifásico.

Grado de protección: IP44 - IK04.

Grado de aislamiento: Clase II .

LED indicador de presencia de red y carga de batería.

Batería de Ni-Cd estanca, de alta temperatura.

Instalación rápida.

Marcado CE y de acorde a la directiva RoHS.

IP44 IK04 Ud./caja: 12 Nivel de Dto.: 2

Flujo (Lm)	Autonomía (h)	Referencia No Permanente	PVR	Referencia Permanente	PVR	Referencia Auto Test	PVR	Ref.AutoTest Permanente	PVR
110	1 h	17-110CA	48,00 €	17-110PCA	58,00 €	17-110TCA	56,00 €	17-110PTCA	66,00 €
150	1 h	17-150CA	50,00 €	17-150PCA	60,00 €	17-150TCA	58,00 €	17-150PTCA	68,00 €
200	1 h	17-200CA	54,00 €	17-200PCA	64,00 €	17-200TCA	62,00 €	17-200PTCA	72,00 €
300	1 h	17-300CA	58,00 €	17-300PCA	68,00 €	17-300TCA	66,00 €	17-300PTCA	76,00 €
400	1 h	17-400CA	64,00 €	17-400PCA	74,00 €	17-400TCA	72,00 €	17-400PTCA	82,00 €
500	1 h	17-500CA	68,00 €	17-500PCA	78,00 €	17-500TCA	76,00 €	17-500PTCA	86,00 €
150	2 h	17-152CA	64,00 €	17-152PCA	74,00 €	17-152TCA	72,00 €	17-152PTCA	82,00 €
300	2 h	17-302CA	84,00 €	17-302PCA	94,00 €	17-302TCA	92,00 €	17-302PTCA	102,00 €
150	3 h	17-153CA	74,00 €	17-153PCA	84,00 €	17-153TCA	82,00 €	17-153PTCA	92,00 €

- OTRAS OPCIONES (FLUJO/AUTONOMIA/VOLTAJE): CONSULTAR

SERIE 20

IP44 IK04 Ud./caja: 20 Nivel de Dto.: 2

Flujo (Lm)	Autonomía (h)	Referencia No Permanente	PVR	Referencia Permanente	PVR	Referencia Auto Test	PVR	Ref. Auto Test Permanente	PVR
60	1	20-060	40,00 €	20-060P	50,00 €	20-060T	45,00 €	20-060PT	55,00 €
110	1	20-110	42,00 €	20-110P	52,00 €	20-110T	47,00 €	20-110PT	57,00 €
150	1	20-150	44,00 €	20-150P	54,00 €	20-150T	49,00 €	20-150PT	59,00 €
200	1	20-200	46,00 €	20-200P	56,00 €	20-200T	51,00 €	20-200PT	61,00 €
300	1	20-300	52,00 €	20-300P	62,00 €	20-300T	57,00 €	20-300PT	67,00 €
400	1	20-400	60,00 €	20-400P	70,00 €	20-400T	65,00 €	20-400PT	75,00 €
500	1	20-500	66,00 €	20-500P	76,00 €	20-500T	71,00 €	20-500PT	81,00 €
600	1	20-600	75,00 €	20-600P	85,00 €	20-600T	80,00 €	20-600PT	90,00 €
700	1	20-700	82,00 €	-	-	20-700T	87,00 €	-	-
800	1	20-800	86,00 €	-	-	20-800T	91,00 €	-	-
100	2	20-102	50,00 €	20-102P	60,00 €	20-102T	55,00 €	20-102PT	65,00 €
150	2	20-152	56,00 €	20-152P	66,00 €	20-152T	61,00 €	20-152PT	71,00 €
200	2	20-202	62,00 €	20-202P	72,00 €	20-202T	67,00 €	20-202PT	77,00 €
300	2	20-302	76,00 €	20-302P	86,00 €	20-302T	81,00 €	20-302PT	91,00 €
400	2	20-402	90,00 €	20-402P	100,00 €	20-402T	95,00 €	20-402PT	105,00 €
100	3	20-103	54,00 €	20-103P	64,00 €	20-103T	59,00 €	20-103PT	69,00 €
150	3	20-153	68,00 €	20-153P	78,00 €	20-153T	73,00 €	20-153PT	83,00 €
200	3	20-203	76,00 €	20-203P	86,00 €	20-203T	81,00 €	20-203PT	91,00 €
300	3	20-303	90,00 €	20-303P	100,00 €	20-303T	95,00 €	20-303PT	105,00 €

Superficie

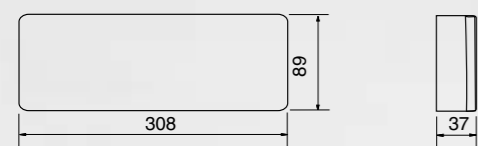

Empotrable

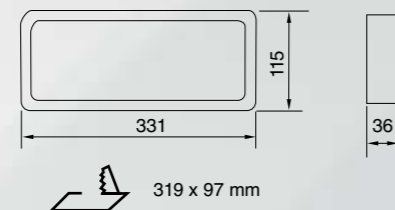

Banderola

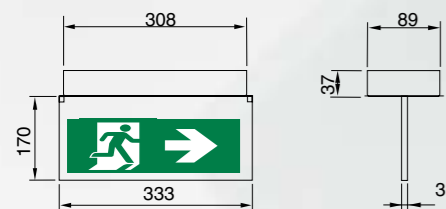

Antivandálica

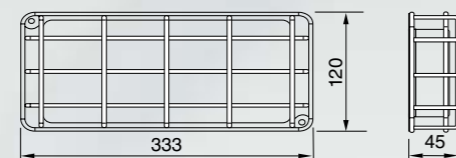

Características

Diseñadas según norma UNE-EN 60598-2-22, UNE-EN 60598-1, UNE-EN 62031 y UNE-EN 62384.

Grado de protección: IP44 - IK04.

Grado de aislamiento: Clase II.

LED indicador de presencia de red y carga de batería.

Batería de Ni-Cd estanca, de alta temperatura.

Instalación rápida con base pre-placa.

Opcionalmente Telemandable.

Marcado CE y de acorde a la directiva RoHS.

Lm	Referencia Luminaria	PVR
300	20-300S	50,00 €
500	20-500S	54,00 €

- OTRAS OPCIONES (FLUJO/AUTONOMIA/VOLTAJE): CONSULTAR

Accesorios

Descripción	Referencia	PVR
Dispositivo de empotrar en techo Serie 20 color Blanco	20-DT	7,00 €
Dispositivo de empotrar en techo Serie 20 color Negro	20-DT/N	12,00 €
Dispositivo de empotrar en techo Serie 20 color Gris Plata	20-DT/G	12,00 €
Dispositivo de empotrar en pared Serie 20 color Blanco	20-DP	8,50 €
Dispositivo de empotrar en pared Serie 20 color Negro	20-DP/N	14,00 €
Dispositivo de empotrar en pared Serie 20 color Gris Plata	20-DP/G	14,00 €
Dispositivo antivandálico Serie 20	20-DSA	60,00 €
Señalización banderola empotrada en techo Serie 20	20-BE	22,00 €
Señalización Banderola superficie Serie 20	20-BS	24,00 €
Rótulo Salida serie 20	20-911	3,00 €
Rótulo Salida dirección a la derecha/izquierda serie 20	20-912	3,00 €
Rótulo Salida de emergencia serie 20	20-914	3,00 €
Rótulo Salida puerta a la derecha serie 20	20-915	3,00 €
Rótulo Salida puerta a la izquierda serie 20	20-916	3,00 €
Rótulo Salida puerta al frente serie 20	20-917	3,00 €



SERIE 20 ESTANCA

IP65 IK08 Ud./caja: 20 Nivel de Dto.: 2

Flujo (Lm)	Autonomía (h)	Referencia No Permanente	PVR	Referencia Permanente	PVR	Referencia Auto Test	PVR	Ref. Auto Test Permanente	PVR
60	1	20-060E	48,00 €	20-060PE	58,00 €	20-060TE	53,00 €	20-060PTE	63,00 €
110	1	20-110E	50,00 €	20-110PE	60,00 €	20-110TE	55,00 €	20-110PTE	65,00 €
150	1	20-150E	52,00 €	20-150PE	62,00 €	20-150TE	57,00 €	20-150PTE	67,00 €
200	1	20-200E	54,00 €	20-200PE	64,00 €	20-200TE	59,00 €	20-200PTE	69,00 €
300	1	20-300E	60,00 €	20-300PE	70,00 €	20-300TE	65,00 €	20-300PTE	75,00 €
400	1	20-400E	68,00 €	20-400PE	78,00 €	20-400TE	73,00 €	20-400PTE	83,00 €
500	1	20-500E	74,00 €	20-500PE	84,00 €	20-500TE	79,00 €	20-500PTE	89,00 €
600	1	20-600E	83,00 €	20-600PE	93,00 €	20-600TE	88,00 €	20-600PTE	98,00 €
700	1	20-700E	90,00 €	-	-	20-700TE	95,00 €	-	-
800	1	20-800E	94,00 €	-	-	20-800TE	99,00 €	-	-
100	2	20-102E	58,00 €	20-102PE	68,00 €	20-102TE	63,00 €	20-102PTE	73,00 €
150	2	20-152E	64,00 €	20-152PE	74,00 €	20-152TE	69,00 €	20-152PTE	79,00 €
200	2	20-202E	70,00 €	20-202PE	80,00 €	20-202TE	75,00 €	20-202PTE	85,00 €
300	2	20-302E	84,00 €	20-302PE	94,00 €	20-302TE	89,00 €	20-302PTE	99,00 €
400	2	20-402E	98,00 €	20-402PE	108,00 €	20-402TE	103,00 €	20-402PTE	113,00 €
100	3	20-103E	62,00 €	20-103PE	72,00 €	20-103TE	67,00 €	20-103PTE	77,00 €
150	3	20-153E	76,00 €	20-153PE	86,00 €	20-153TE	81,00 €	20-153PTE	91,00 €
200	3	20-203E	84,00 €	20-203PE	94,00 €	20-203TE	89,00 €	20-203PTE	99,00 €
300	3	20-303E	98,00 €	20-303PE	108,00 €	20-303TE	103,00 €	20-303PTE	113,00 €

Lm	Referencia Luminaria	PVR
300	20-300SE	58,00 €
500	20-500SE	62,00 €

- OTRAS OPCIONES (FLUJO/AUTONOMIA/VOLTAJE): CONSULTAR

Superficie

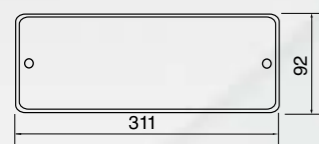

Antivandálica

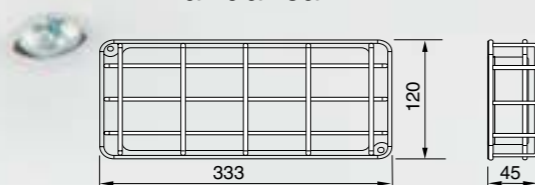

Características

Diseñadas según norma UNE-EN 60598-2-22, UNE-EN 60598-1, UNE-EN 62031 y UNE-EN 62384.

Grado de protección: IP65 - IK08.

Grado de aislamiento: Clase II.

LED indicador de presencia de red y carga de batería.

Batería de Ni-Cd estanca, de alta temperatura.

Instalación rápida con base pre-placa.

Opcionalmente Telemandable.

Marcado CE y de acorde a la directiva RoHS.

Accesorios

Descripción	Referencia	PVR
Señalización banderola superficie Serie 20	20-BS	24,00 €
Dispositivo antivandálico Serie 20	20-DSA	60,00 €
Rótulo Salida serie 20	20-911	3,00 €
Rótulo Salida dirección a la derecha/izquierda serie 20	20-912	3,00 €
Rótulo Salida de emergencia serie 20	20-914	3,00 €
Rótulo Salida puerta a la derecha serie 20	20-915	3,00 €
Rótulo Salida puerta a la izquierda serie 20	20-916	3,00 €
Rótulo Salida puerta al frente serie 20	20-917	3,00 €



SERIE 26

IP44 IK04 Ud./caja: 25 Nivel de Dto.: 2

Superficie

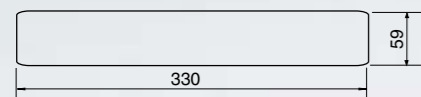

Empotrable

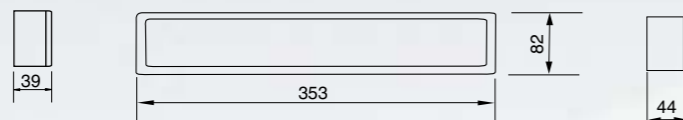

Banderola

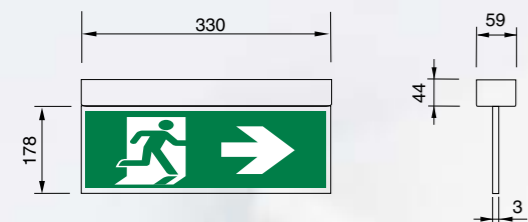

Flujo (Lm)	Autonomía (h)	Referencia No Permanente	PVR	Referencia Auto Test	PVR	Referencia Permanente	PVR	Ref. Auto Test Permanente	PVR
110	1	26-110	36,00 €	26-110T	41,00 €	26-110P	46,00 €	26-110PT	51,00 €
150	1	26-150	38,00 €	26-150T	43,00 €	26-150P	48,00 €	26-150PT	53,00 €
200	1	26-200	40,00 €	26-200T	45,00 €	26-200P	50,00 €	26-200PT	55,00 €
300	1	26-300	46,00 €	26-300T	51,00 €	26-300P	56,00 €	26-300PT	61,00 €
400	1	26-400	54,00 €	26-400T	59,00 €	26-400P	64,00 €	26-400PT	69,00 €
500	1	26-500	60,00 €	26-500T	65,00 €	26-500P	70,00 €	26-500PT	75,00 €
600	1	26-600	69,00 €	26-600T	74,00 €	26-600P	79,00 €	26-600PT	84,00 €
700	1	26-700	76,00 €	26-700T	81,00 €	-	-	-	-
800	1	26-800	80,00 €	26-800T	85,00 €	-	-	-	-
100	2	26-102	44,00 €	26-102T	49,00 €	26-102P	54,00 €	26-102PT	59,00 €
150	2	26-152	50,00 €	26-152T	55,00 €	26-152P	60,00 €	26-152PT	65,00 €
200	2	26-202	56,00 €	26-202T	61,00 €	26-202P	66,00 €	26-202PT	71,00 €
300	2	26-302	70,00 €	26-302T	75,00 €	26-302P	80,00 €	26-302PT	85,00 €
400	2	26-402	84,00 €	26-402T	89,00 €	26-402P	94,00 €	26-402PT	99,00 €
100	3	26-103	48,00 €	26-103T	53,00 €	26-103P	58,00 €	26-103PT	63,00 €
150	3	26-153	62,00 €	26-153T	67,00 €	26-153P	72,00 €	26-153PT	77,00 €
200	3	26-203	70,00 €	26-203T	75,00 €	26-203P	80,00 €	26-203PT	85,00 €
300	3	26-303	84,00 €	26-303T	89,00 €	26-303P	94,00 €	26-303PT	99,00 €

Flujo (Lm)	Referencia Luminaria	PVR
300	26-300S	44,00 €
500	26-500S	48,00 €

- OTRAS OPCIONES (FLUJO/AUTONOMIA/VOLTAJE): CONSULTAR

Accesorios

Descripción	Referencia	PVR
Dispositivo de empotrar en techo Serie 2& color Blanco	26-DT	6,00 €
Dispositivo de empotrar en techo Serie 26 color Negro	26-DT/N	10,00 €
Dispositivo de empotrar en techo Serie 26 color Gris Plata	26-DT/G	10,00 €
Dispositivo de empotrar en pared Serie 26 color Blanco	26-DP	8,00 €
Dispositivo de empotrar en pared Serie 26 color Negro	26-DP/N	12,00 €
Dispositivo de empotrar en pared Serie 26 color Gris Plata	26-DP/G	12,00 €
Señalización banderola empotrada en techo Serie 26	26-BE	22,00 €
Señalización banderola superficie Serie 26	26-BS	22,00 €
Rótulo Salida serie 20	26-911	3,00 €
Rótulo Salida dirección a la derecha/izquierda serie 26	26-912	3,00 €
Rótulo Salida de emergencia serie 26	26-914	3,00 €
Rótulo Salida puerta a la derecha serie 26	26-915	3,00 €
Rótulo Salida puerta a la izquierda serie 26	26-916	3,00 €
Rótulo Salida puerta al frente serie 26	26-917	3,00 €



Características

Diseñadas según norma UNE-EN 60598-2-22, UNE-EN 60598-1, UNE-EN 62031 y UNE-EN 62384.

Grado de protección: IP44 - IK04.

Grado de aislamiento: Clase II.

LED indicador de presencia de red y carga de batería.

Batería de Ni-Cd estanca, de alta temperatura.

Instalación rápida con base pre-placa.

Opcionalmente Telemandable.

Marcado CE y de acorde a la directiva RoHS.

SERIE 26 ESTANCA

IP65 IK08 Ud./caja: 25 Nivel de Dto.: 2

Superficie

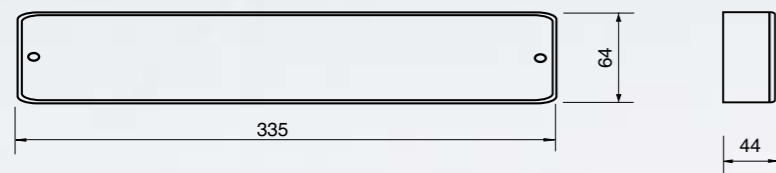

Flujo (Lm)	Autonomía (h)	Referencia No Permanente	PVR	Referencia Auto Test	PVR	Referencia Permanente	PVR	Ref. AutoTest Permanente	PVR
110	1	26-110E	44,00 €	26-110TE	49,00 €	26-110PE	54,00 €	26-110PTE	59,00 €
150	1	26-150E	46,00 €	26-150TE	51,00 €	26-150PE	56,00 €	26-150PTE	61,00 €
200	1	26-200E	48,00 €	26-200TE	53,00 €	26-200PE	58,00 €	26-200PTE	63,00 €
300	1	26-300E	54,00 €	26-300TE	59,00 €	26-300PE	64,00 €	26-300PTE	69,00 €
400	1	26-400E	62,00 €	26-400TE	67,00 €	26-400PE	72,00 €	26-400PTE	77,00 €
500	1	26-500E	68,00 €	26-500TE	73,00 €	26-500PE	78,00 €	26-500PTE	83,00 €
600	1	26-600E	77,00 €	26-600TE	82,00 €	26-600PE	87,00 €	26-600PTE	92,00 €
700	1	26-700E	84,00 €	26-700TE	89,00 €	-	-	-	-
800	1	26-800E	88,00 €	26-800TE	93,00 €	-	-	-	-
100	2	26-102E	52,00 €	26-102TE	57,00 €	26-102PE	62,00 €	26-102PTE	67,00 €
150	2	26-152E	58,00 €	26-152TE	63,00 €	26-152PE	68,00 €	26-152PTE	73,00 €
200	2	26-202E	64,00 €	26-202TE	69,00 €	26-202PE	74,00 €	26-202PTE	79,00 €
300	2	26-302E	78,00 €	26-302TE	83,00 €	26-302PE	88,00 €	26-302PTE	93,00 €
400	2	26-402E	92,00 €	26-402TE	97,00 €	26-402PE	102,00 €	26-402PTE	107,00 €
100	3	26-103E	56,00 €	26-103TE	61,00 €	26-103PE	66,00 €	26-103PTE	71,00 €
150	3	26-153E	70,00 €	26-153TE	75,00 €	26-153PE	80,00 €	26-153PTE	85,00 €
200	3	26-203E	78,00 €	26-203TE	83,00 €	26-203PE	88,00 €	26-203PTE	93,00 €
300	3	26-303E	92,00 €	26-303TE	97,00 €	26-303PE	102,00 €	26-303PTE	107,00 €
200	1	-	-	-	-	26-200PEF**	94,00 €	-	-
400	1	-	-	-	-	26-400PEF**	114,00 €	-	-

Lm	Referencia Luminaria	PVR
300	26-300SE	52,00 €
500	26-500SE	56,00 €

** Para el uso en cámaras frigoríficas. Temperatura hasta -30°C

- OTRAS OPCIONES (FLUJO/AUTONOMIA/VOLTAJE): CONSULTAR

Características

Diseñadas según norma UNE-EN 60598-2-22, UNE-EN 60598-1, UNE-EN 62031 y UNE-EN 62384.

Grado de protección: IP65 - IK08.

Grado de aislamiento: Clase II.

LED indicador de presencia de red y carga de batería.

Batería de Ni-Cd estanca, de alta temperatura.

Instalación rápida con base pre-placa.

Opcionalmente Telemandable.

Marcado CE y de acorde a la directiva RoHS.

Accesorios

Descripción	Referencia	PVR
Señalización banderola superficie Serie 26	26-BS	22,00 €
Rótulo Salida serie 26	26-911	3,00 €
Rótulo Salida dirección a la derecha/izquierda serie 26	26-912	3,00 €
Rótulo Salida de emergencia serie 20	26-914	3,00 €
Rótulo Salida puerta a la derecha serie 20	26-915	3,00 €
Rótulo Salida puerta a la izquierda serie 20	26-916	3,00 €
Rótulo Salida puerta al frente serie 20	26-917	3,00 €



SERIE 27 ADOSADA A PARED FRONTAL

SERIE 27 ADOSADA A PARED LATERAL

Superficie

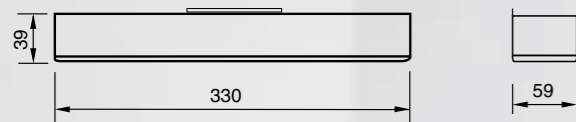

Banderola

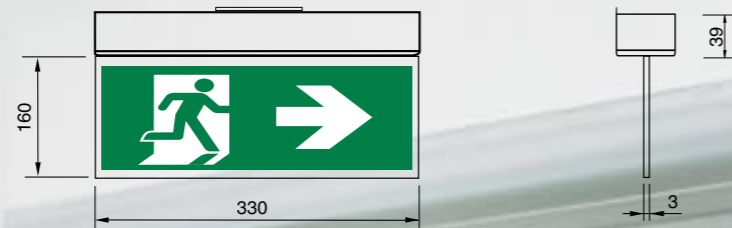

Superficie



Banderola

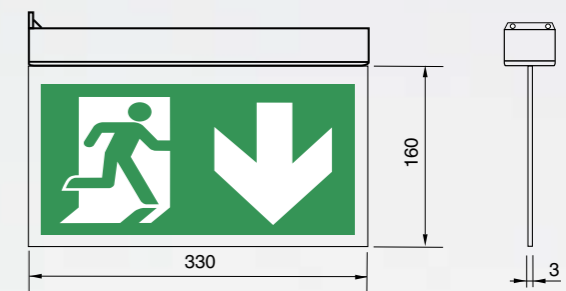

IP44 IK04 Ud./caja: 12 Nivel de Dto.: 2

Flujo	Autonomía (h)	Referencia No Permanente	PVR	Referencia Auto Test	PVR	Referencia Permanente	PVR	Ref. Auto Test Permanente	PVR
110	1	27F-110	40,00 €	27F-110T	48,00 €	27F-110P	55,00 €	27F-110PT	63,00 €
150	1	27F-150	42,00 €	27F-150T	50,00 €	27F-150P	57,00 €	27F-150PT	65,00 €
200	1	27F-200	45,00 €	27F-200T	53,00 €	27F-200P	60,00 €	27F-200PT	68,00 €
300	1	27F-300	50,00 €	27F-300T	58,00 €	27F-300P	65,00 €	27F-300PT	73,00 €
100	2	27F-102	50,00 €	27F-102T	58,00 €	27F-102P	65,00 €	27F-102PT	73,00 €
200	2	27F-202	65,00 €	27F-202T	73,00 €	27F-202P	70,00 €	27F-202PT	78,00 €
100	3	27F-103	60,00 €	27F-103T	68,00 €	27F-103P	70,00 €	27F-103PT	78,00 €
200	3	27F-203	80,00 €	27F-203T	88,00 €	27F-203P	90,00 €	27F-203PT	98,00 €

Lm	Referencia Luminaria	PVR
300	27F-300S	45,00 €
500	27F-500S	50,00 €

Accesorios

Descripción	Referencia	PVR
Señalización Banderola superficie serie 27	27-BS	20,00 €
Rótulo Salida serie 27	27-911	2,00 €
Rótulo Salida dirección a la derecha/izquierda serie 27	27-912	2,00 €
Rótulo Salida de emergencia serie 27	27-914	2,00 €
Rótulo Salida puerta a la derecha serie 27	27-915	2,00 €
Rótulo Salida puerta a la izquierda serie 27	27-916	2,00 €
Rótulo Salida puerta al frente serie 27	27-917	2,00 €

Características

- Diseñadas según norma UNE-EN 60598-2-22, UNE-EN 60598-1 y UNE-EN 62031.
- Grado de protección: IP44 - IK04.
- Grado de aislamiento: Clase II.
- LED indicador de presencia de red y carga de batería.
- Batería de Ni-Cd estanca, de alta temperatura.
- Instalación rápida con base pre-placa.
- Opcionalmente Telemandable.
- Marcado CE y de acorde a la directiva RoHS.

IP44 IK04 Ud./caja: 12 Nivel de Dto.: 2

Flujo	Autonomía (h)	Referencia No Permanente	PVR	Referencia Auto Test	PVR	Referencia Permanente	PVR	Ref. Auto Test Permanente	PVR
110	1	27L-110	40,00 €	27L-110T	48,00 €	27L-110P	55,00 €	27L-110PT	63,00 €
150	1	27L-150	42,00 €	27L-150T	50,00 €	27L-150P	57,00 €	27L-150PT	65,00 €
200	1	27L-200	45,00 €	27L-200T	53,00 €	27L-200P	60,00 €	27L-200PT	68,00 €
300	1	27L-300	50,00 €	27L-300T	58,00 €	27L-300P	65,00 €	27L-300PT	73,00 €
100	2	27L-102	50,00 €	27L-102T	58,00 €	27L-102P	65,00 €	27L-102PT	73,00 €
200	2	27L-202	65,00 €	27L-202T	73,00 €	27L-202P	70,00 €	27L-202PT	78,00 €
100	3	27L-103	60,00 €	27L-103T	68,00 €	27L-103P	70,00 €	27L-103PT	78,00 €
200	3	27L-203	80,00 €	27L-203T	88,00 €	27L-203P	90,00 €	27L-203PT	98,00 €

Lm	Referencia Luminaria	PVR
300	27L-300S	45,00 €
500	27L-500S	50,00 €

- OTRAS OPCIONES (FLUJO/AUTONOMIA/VOLTAJE): CONSULTAR

Accesorios

Descripción	Referencia	PVR
Señalización Banderola superficie serie 27	27-BS	20,00 €
Rótulo Salida serie 27	27-911	4,00 €
Rótulo Salida dirección a la derecha/izquierda serie 27	27-912	4,00 €
Rótulo Salida de emergencia serie 27	27-914	4,00 €
Rótulo Salida puerta a la derecha serie 27	27-915	4,00 €
Rótulo Salida puerta a la izquierda serie 27	27-916	4,00 €
Rótulo Salida puerta al frente serie 27	27-917	4,00 €



SERIE 28 Carril

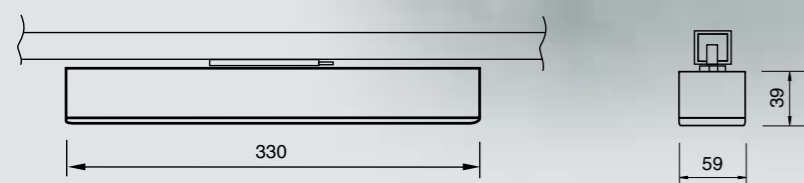

Características

Diseñadas según norma UNE-EN 60598-2-22, UNE-EN 60598-1, UNE-EN 62031 y UNE-EN 62384.

Fijación en carril electrificado trifásico según EN- 60570 mediante adaptador para carril electrificado trifásico.

Grado de protección: IP44 - IK04.

Grado de aislamiento: Clase II .

LED indicador de presencia de red y carga de batería.

Batería de Ni-Cd estanca, de alta temperatura.

Instalación rápida.

Marcado CE y de acorde a la directiva RoHS.

IP44 IK04 Ud./Caja: 12 Nivel de Dto.: 2

Flujo (Lm)	Autonomía (h)	Referencia No Permanente	PVR	Referencia Permanente	PVR	Referencia Auto Test	PVR	Ref.AutoTest Permanente	PVR
110	1	28-110CA	53,00 €	28-110PCA	63,00 €	28-110TCA	61,00 €	28-110PTCA	71,00 €
150	1	28-150CA	55,00 €	28-150PCA	65,00 €	28-150TCA	63,00 €	28-150PTCA	73,00 €
200	1	28-200CA	59,00 €	28-200PCA	69,00 €	28-200TCA	67,00 €	28-200PTCA	77,00 €
300	1	28-300CA	63,00 €	28-300PCA	73,00 €	28-300TCA	71,00 €	28-300PTCA	81,00 €
400	1	28-400CA	69,00 €	28-400PCA	79,00 €	28-400TCA	77,00 €	28-400PTCA	87,00 €
500	1	28-500CA	73,00 €	28-500PCA	83,00 €	28-500TCA	81,00€	28-500PTCA	91,00 €
150	2	28-152CA	69,00 €	28-152PCA	79,00 €	28-152TCA	77,00€	28-152PTCA	87,00 €
300	2	28-302CA	89,00 €	28-302PCA	99,00 €	28-302TCA	97,00 €	28-302PTCA	107,00 €
150	3	28-153CA	79,00 €	28-153PCA	89,00 €	28-153TCA	87,00 €	28-153PTCA	97,00 €
300	3	28-303CA	103,00 €	28-303PCA	113,00 €	28-303TCA	111,00 €	28-303PTCA	121,00 €

- OTRAS OPCIONES (FLUJO/AUTONOMIA/VOLTAJE): CONSULTAR

SERIE 29

Superficie

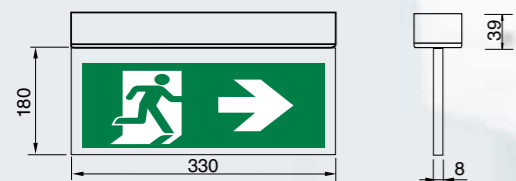

Empotrada

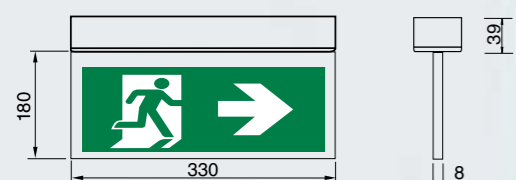

Carril

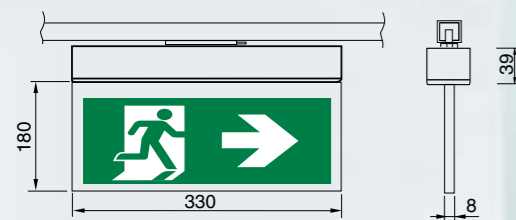

Suspendida

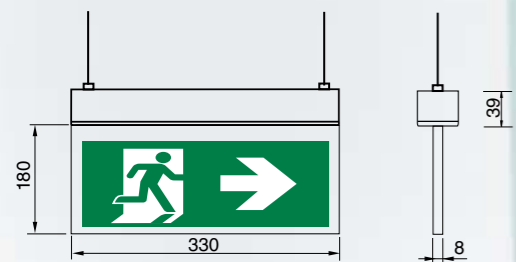

Características

Diseñadas según norma UNE-EN 60598-2-22, UNE-EN 60598-1, UNE-EN 62031 y UNE-EN 62384.

Grado de protección: IP44 - IK04.

Grado de aislamiento: Clase II.

LED indicador de presencia de red y carga de batería.

Batería de Ni-Cd estanca, de alta temperatura.

Instalación rápida con base pre-placa.

Opcionalmente Telemandable.

Marcado CE y de acorde a la directiva RoHS.



IP44 IK04 Ud./caja: 4 Nivel de Dto.: 2

Autonomía (h)	Descripción	Referencia Permanente	PVR
1	Adosada a techo	29-BP-AT01	140,00 €
1	Empotrada techo	29-BP-ET01	150,00 €
1	Suspendida	29-BP-SP01	170,00 €
1	Adosada a pared	29-BP-AP01	140,00 €
1	Banderola a pared	29-BP-BP01	150,00 €
3	Adosada a techo	29-BP3-AT01	150,00 €
3	Empotrada techo	29-BP3-ET01	160,00 €
3	Suspendida	29-BP3-SP01	180,00 €
3	Adosada a pared	29-BP3-AP01	150,00 €
3	Banderola a pared	29-BP3-BP01	160,00 €
1	Para carril Trifasico	29-BP-CA01	160,00 €
3	Para carril Trifasico	29-BP3-CA01	170,00 €

Versión AUTOTEST, añadir al final de la referencia /T

Versión AUTOTEST, PVR incremento de 10,00€

Pictogramas

Pictograma a 2 caras	Referencia	Pictograma a 1 cara	Referencia
EVACUACION	-01	SALIDA	-02
SIA	-04	SALIDA DE EMERGENCIA	-03
SIA ZONA DE REFUGIO	-09	SIN SALIDA	-05
		SIA SALIDA AL FRENTE	-08
		SALIDA AL FRENTE	-11

- OTRAS OPCIONES (FLUJO/AUTONOMIA/VOLTAJE): CONSULTAR

- Diferentes pictogramas, cambiar referencia genérica -01 por el código numérico que corresponde al icono. 31

Luminaria de Emergencia

SERIE 30 REDONDA

IP20 IK04 Ud./caja:25 Nivel de Dto.: 2

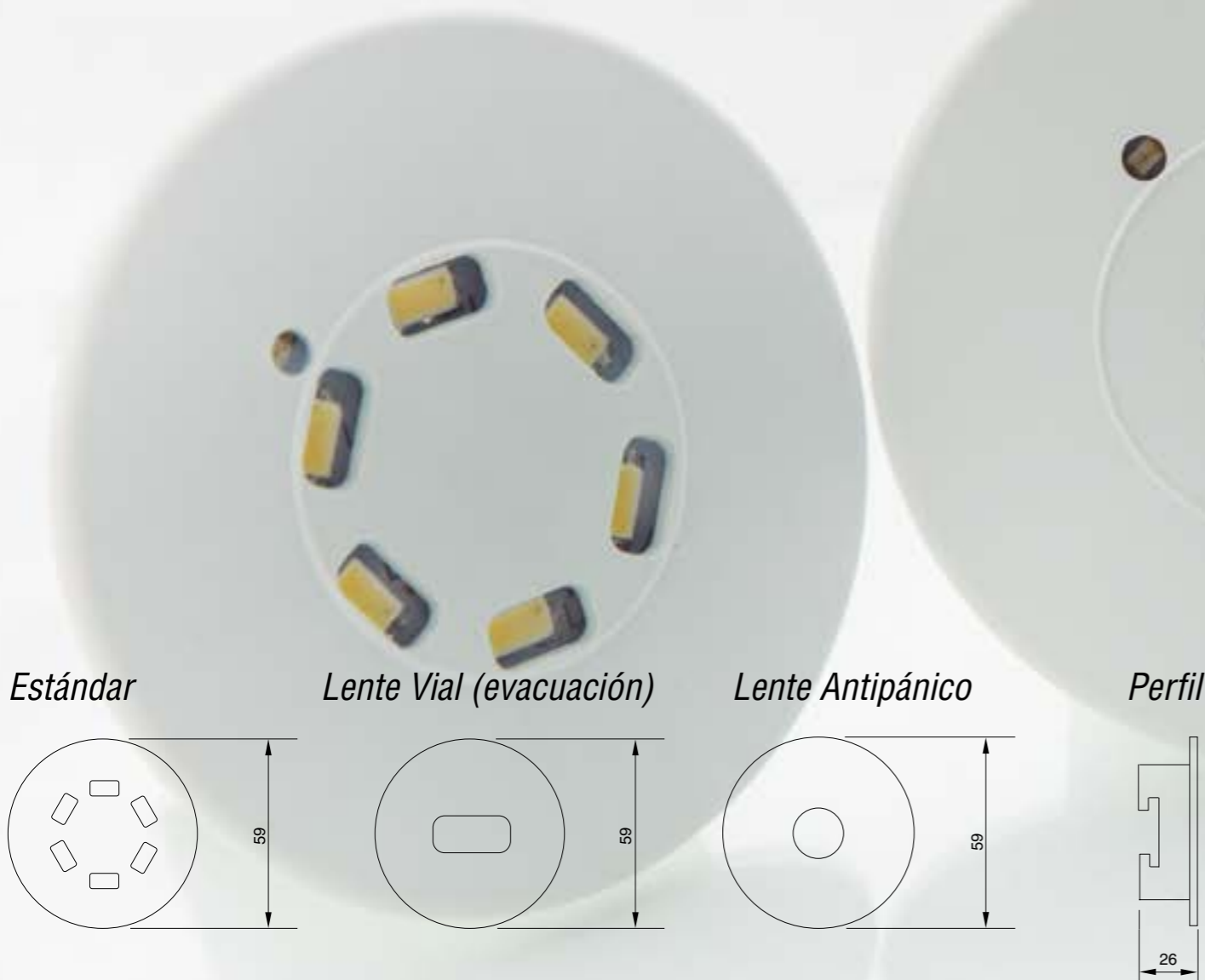

Flujo (Lm)	Tipo*	Autonomía (h)	Referencia Estándar	PVR	Referencia Evacuación	PVR	Referencia Antipánico	PVR
70	NP	1	30-070R	40,00 €	30-070RV	44,00 €	30-070RI	42,00 €
100	NP	1	30-100R	42,00 €	30-100RV	46,00 €	30-100RI	44,00 €
150	NP	1	30-150R	45,00 €	30-150RV	49,00 €	30-150RI	47,00 €
200	NP	1	30-200R	50,00 €	30-200RV	54,00 €	30-200RI	52,00 €
260	NP	1	30-260R	56,00 €	30-260RV	60,00 €	30-260RI	58,00 €
60	NP	2	30-062R	50,00 €	30-062RV	54,00 €	30-062RI	52,00 €
100	NP	2	30-102R	54,00 €	30-102RV	58,00 €	30-102RI	56,00 €
150	NP	2	30-152R	60,00 €	30-152RV	64,00 €	30-152RI	62,00 €
50	NP	3	30-053R	54,00 €	30-053RV	58,00 €	30-053RI	56,00 €
103	NP	3	30-103R	70,00 €	30-103RV	74,00 €	30-103RI	72,00 €
70	P	1	30-070PR	60,00 €	30-070PRV	64,00 €	30-070PRI	62,00 €
100	P	1	30-100PR	62,00 €	30-100PRV	66,00 €	30-100PRI	64,00 €
150	P	1	30-150PR	65,00 €	30-150PRV	69,00 €	30-150PRI	67,00 €
200	P	1	30-200PR	70,00 €	30-200PRV	74,00 €	30-200PRI	72,00 €
260	P	1	30-260PR	76,00 €	30-260PRV	80,00 €	30-260PRI	78,00 €
60	P	2	30-062PR	70,00 €	30-062PRV	74,00 €	30-062PRI	72,00 €
100	P	2	30-102PR	74,00 €	30-102PRV	78,00 €	30-102PRI	76,00 €
150	P	2	30-152PR	80,00 €	30-152PRV	84,00 €	30-152PRI	82,00 €
50	P	3	30-053PR	74,00 €	30-053PRV	78,00 €	30-053PRI	76,00 €
103	P	3	30-103PR	90,00 €	30-103PRV	94,00 €	30-103PRI	92,00 €
100	S	-	30-100SR	50,00 €	30-100SRV	54,00 €	30-100SRI	52,00 €
150	S	-	30-150SR	54,00 €	30-150SRV	58,00 €	30-150SRI	56,00 €
260	S	-	30-260SR	70,00 €	30-260SRV	74,00 €	30-260SRI	72,00 €

NP= NO Permanente; P= Permanente; S= Señalizadora

- OTRAS OPCIONES (FLUJO/AUTONOMIA/VOLTAJE): CONSULTAR

Características

Diseñadas según norma UNE-EN 60598-2-22, UNE-EN 60598-1, UNE-EN 62031 y UNE-EN 62384.

Grado de protección: IP20 - IK04.

Grado de aislamiento: Clase II.

LED indicador de presencia de red y carga de batería.

Batería de Ni-Cd estanca, de alta temperatura.

Instalación rápida.

Telemandable.

Marcado CE y de acorde a la directiva RoHS.

Driver



Accesorios

Descripción	Referencia	PVR
Embellecador redondo, color Negro. Incrementar en el PVR de la Serie 30 en Blanco	/N	2,00 €
Embellecador redondo, color Gris Plata. Incrementar en el PVR de la Serie 30 en Blanco	/GP	2,00 €
Luminaria Serie 30 con Auto-Test	/T	15,00 €

Luminaria de Emergencia

SERIE 30 CUADRADA

IP20 IK04 Ud./caja:25 Nivel de Dto.: 2

Flujo (Lm)	Tipo*	Autonomía (h)	Referencia Estándar	PVR	Referencia Evacuación	PVR	Referencia Antipánico	PVR
70	NP	1	30-070C	40,00 €	30-070CV	44,00 €	30-070CI	42,00 €
100	NP	1	30-100C	42,00 €	30-100CV	46,00 €	30-100CI	44,00 €
150	NP	1	30-150C	45,00 €	30-150CV	49,00 €	30-150CI	47,00 €
200	NP	1	30-200C	50,00 €	30-200CV	54,00 €	30-200CI	52,00 €
260	NP	1	30-260C	56,00 €	30-260CV	60,00 €	30-260CI	58,00 €
60	NP	2	30-062C	50,00 €	30-062CV	54,00 €	30-062CI	52,00 €
100	NP	2	30-102C	54,00 €	30-102CV	58,00 €	30-102CI	56,00 €
150	NP	2	30-152C	60,00 €	30-152CV	64,00 €	30-152CI	62,00 €
50	NP	3	30-053C	54,00 €	30-053CV	58,00 €	30-053CI	56,00 €
103	NP	3	30-103C	70,00 €	30-103CV	74,00 €	30-103CI	72,00 €
70	P	1	30-070PC	60,00 €	30-070PCV	64,00 €	30-070PCI	62,00 €
100	P	1	30-100PC	62,00 €	30-100PCV	66,00 €	30-100PCI	64,00 €
150	P	1	30-150PC	65,00 €	30-150PCV	69,00 €	30-150PCI	67,00 €
200	P	1	30-200PC	70,00 €	30-200PCV	74,00 €	30-200PCI	72,00 €
260	P	1	30-260PC	76,00 €	30-260PCV	80,00 €	30-260PCI	78,00 €
60	P	2	30-062PC	70,00 €	30-062PCV	74,00 €	30-062PCI	72,00 €
100	P	2	30-102PC	74,00 €	30-102PCV	78,00 €	30-102PCI	76,00 €
150	P	2	30-152PC	80,00 €	30-152PCV	84,00 €	30-152PCI	82,00 €
50	P	3	30-053PC	74,00 €	30-053PCV	78,00 €	30-053PCI	76,00 €
103	P	3	30-103PC	90,00 €	30-103PCV	94,00 €	30-103PCI	92,00 €
100	S	-	30-100SC	50,00 €	30-100SCV	54,00 €	30-100SCI	52,00 €
150	S	-	30-150SC	54,00 €	30-150SCV	58,00 €	30-150SCI	56,00 €
260	S	-	30-260SC	70,00 €	30-260SCV	74,00 €	30-260SCI	72,00 €

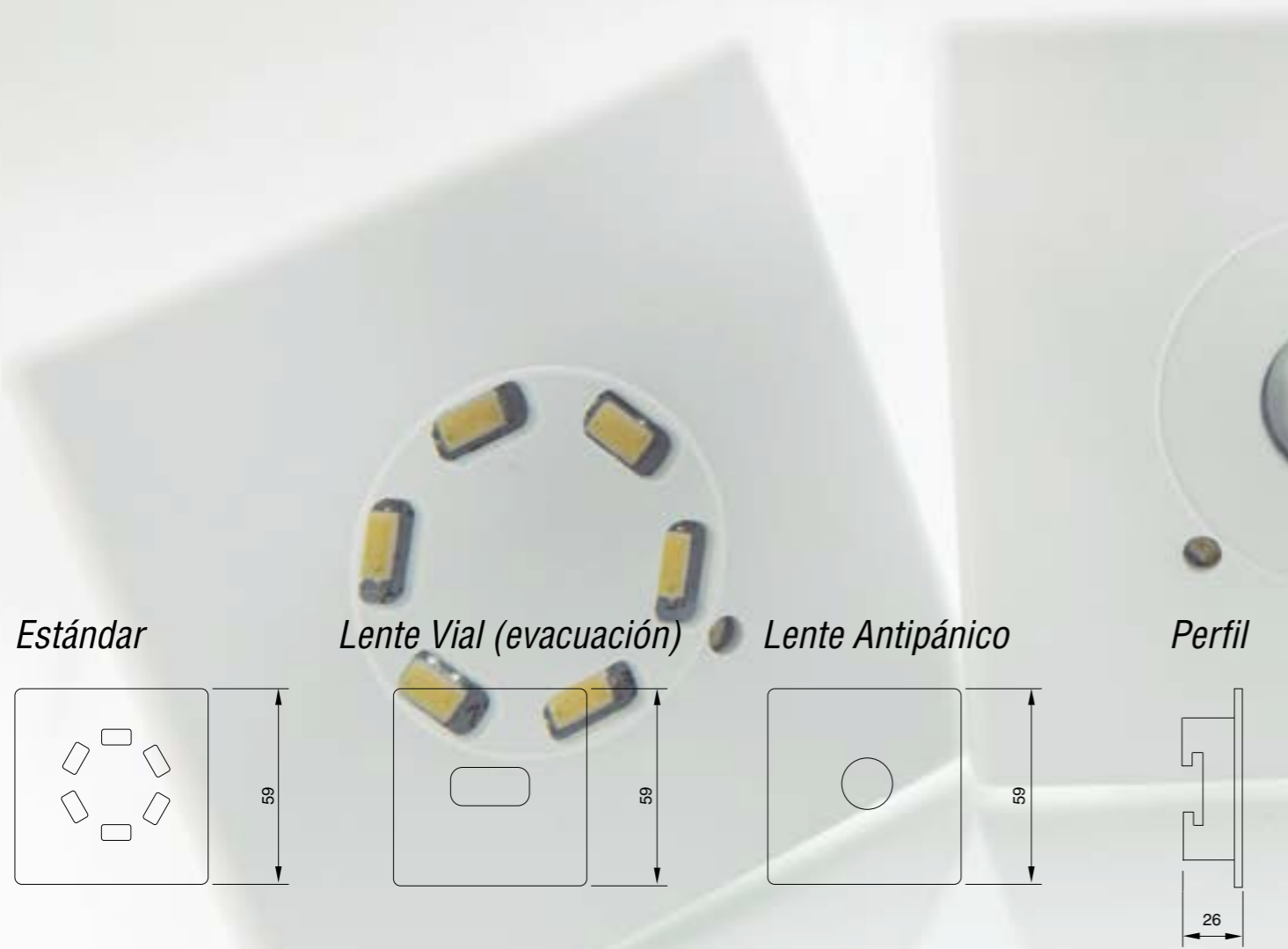

Características

Diseñadas según norma UNE-EN 60598-2-22, UNE-EN 60598-1, UNE-EN 62031 y UNE-EN 62384.

Grado de protección: IP20 - IK04.

Grado de aislamiento: Clase II.

LED indicador de presencia de red y carga de batería.

Batería de Ni-Cd estanca, de alta temperatura.

Instalación rápida.

Telemandable.

Marcado CE y de acorde a la directiva RoHS.

Driver

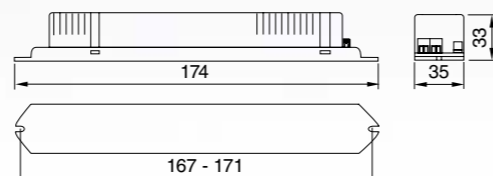

NP= NO Permanente; P= Permanente; S= Señalizadora

- OTRAS OPCIONES (FLUJO/AUTONOMIA/VOLTAJE): CONSULTAR

Accesorios

Descripción	Referencia	PVR
Embelecedor cuadrado, color Negro. Incrementar en el PVR de la Serie 30 en Blanco	/N	2,00 €
Embelecedor cuadrado, color Gris Plata. Incrementar en el PVR de la Serie 30 en Blanco	/GP	2,00 €
Luminaria Serie 30 con Auto-Test	/T	15,00 €

Luminaria de Emergencia Superficie

SERIE 35 Y 35 ESTANCA

IP44 IK04 Ud./caja: 25 Nivel de Dto.: 2

Superficie y Estanca

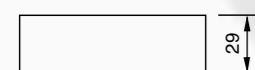
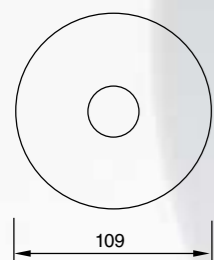

Características

Diseñadas según norma UNE-EN 60598-2-22, UNE-EN 60598-1, UNE-EN 62031 y UNE-EN 62384.

Grado de protección: IP44 - IK04.

Grado de aislamiento: Clase II.

LED indicador de presencia de red y carga de batería.

Batería de Ni-Cd estanca, de alta temperatura.

Instalación rápida.

Telemandable.

Marcado CE y de acorde a la directiva RoHS.

Flujo (Lm)	Tipo*	Autonomía (h)	Referencia Evacuación	PVR	Referencia Antipánico	PVR
100	NP	1	35-100V	44,00 €	35-100I	44,00 €
150	NP	1	35-150V	48,00 €	35-150I	48,00 €
200	NP	1	35-200V	52,00 €	35-200I	52,00 €
300	NP	1	35-300V	56,00 €	35-300I	56,00 €
400	NP	1	35-400V	64,00 €	35-400I	64,00 €
100	NP	2	35-102V	52,00 €	35-102I	52,00 €
200	NP	2	35-202V	64,00 €	35-202I	64,00 €
250	NP	2	35-252V	74,00 €	35-252I	74,00 €
103	NP	3	35-103V	64,00 €	35-103I	64,00 €
153	NP	3	35-153V	74,00 €	35-153I	74,00 €
100	P	1	35-100PV	50,00 €	35-100PI	50,00 €
150	P	1	35-150PV	54,00 €	35-150PI	54,00 €
200	P	1	35-200PV	58,00 €	35-200PI	58,00 €
300	P	1	35-300PV	62,00 €	35-300PI	62,00 €
400	P	1	35-400PV	70,00 €	35-400PI	70,00 €
100	P	2	35-102PV	58,00 €	35-102PI	58,00 €
200	P	2	35-202PV	70,00 €	35-202PI	70,00 €
250	P	2	35-252PV	80,00 €	35-252PI	80,00 €
103	P	3	35-103PV	70,00 €	35-103PI	70,00 €
153	P	3	35-153PV	80,00 €	35-153PI	80,00 €
300	S	-	35-300SV	50,00 €	35-300SI	50,00 €

NP= NO Permanente; P= Permanente; S= Señalizadora

- OTRAS OPCIONES (FLUJO/AUTONOMIA/VOLTAJE): CONSULTAR

Accesorios

Descripción	Referencia	PVR
Luminaria Serie 35 Estanca IP65 (añadir una E al final de la referencia no estanca)	E	8,00 €
Luminaria Serie 35 con AutoTest	/T	10,00 €
Acabado Negro Serie 35	/N	8,00 €
Acabado Gris Plata Serie 35	/G	10,00 €
Adaptador sujeción a pared Serie 35	35-AP	11,00 €

Luminaria de Emergencia Empotrada

SERIE 37 Y 37 ESTANCA

IP44 IK04 Ud./caja: 25 Nivel de Dto.: 2

Flujo (Lm)	Tipo*	Autonomía (h)	Referencia Evacuación	PVR	Referencia Antipánico	PVR
100	NP	1	37-100V	50,00 €	37-100I	50,00 €
150	NP	1	37-150V	54,00 €	37-150I	54,00 €
200	NP	1	37-200V	58,00 €	37-200I	58,00 €
300	NP	1	37-300V	62,00 €	37-300I	62,00 €
400	NP	1	37-400V	70,00 €	37-400I	70,00 €
100	NP	2	37-102V	58,00 €	37-102I	58,00 €
200	NP	2	37-202V	70,00 €	37-202I	70,00 €
250	NP	2	37-252V	80,00 €	37-252I	80,00 €
103	NP	3	37-103V	70,00 €	37-103I	70,00 €
153	NP	3	37-153V	80,00 €	37-153I	80,00 €
100	P	1	37-100PV	56,00 €	37-100PI	56,00 €
150	P	1	37-150PV	60,00 €	37-150PI	60,00 €
200	P	1	37-200PV	64,00 €	37-200PI	64,00 €
300	P	1	37-300PV	68,00 €	37-300PI	68,00 €
400	P	1	37-400PV	76,00 €	37-400PI	76,00 €
100	P	2	37-102PV	64,00 €	37-102PI	64,00 €
200	P	2	37-202PV	76,00 €	37-202PI	76,00 €
250	P	2	37-252PV	86,00 €	37-252PI	86,00 €
103	P	3	37-103PV	76,00 €	37-103PI	76,00 €
153	P	3	37-153PV	86,00 €	37-153PI	86,00 €
300	S	-	37-300SV	56,00 €	37-300SI	56,00 €

Empotrada y Empotrada Estanca

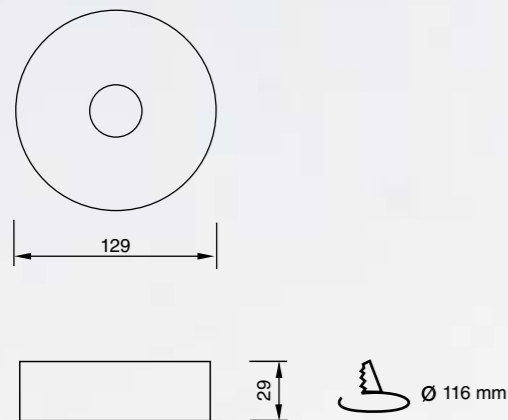

Características

Diseñadas según norma UNE-EN 60598-2-22, UNE-EN 60598-1, UNE-EN 62031 y UNE-EN 62384.

Grado de protección: IP44 - IK04.

Grado de aislamiento: Clase II.

LED indicador de presencia de red y carga de batería.

Batería de Ni-Cd estanca, de alta temperatura.

Instalación rápida.

Telemandable.

Marcado CE y de acorde a la directiva RoHS.

NP= NO Permanente; P= Permanente; S= Señalizadora

- OTRAS OPCIONES (FLUJO/AUTONOMIA/VOLTAJE): CONSULTAR

Accesorios

Descripción	Referencia	PVR
Luminaria Serie 37 Estanca IP65 (añadir una E al final de la referencia no estanca)	E	8,00 €
Luminaria Serie 37 con AutoTest	/T	10,00 €
Acabado Negro Serie 37	/N	8,00 €
Acabado Gris Plata Serie 37	/G	10,00 €

Balizado

SERIE 45

Redonda y Redonda Oval

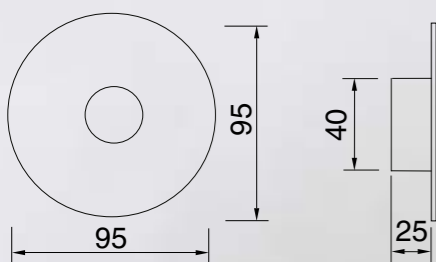

Cuadrada

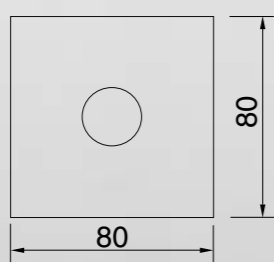

Cuadro Centralizado

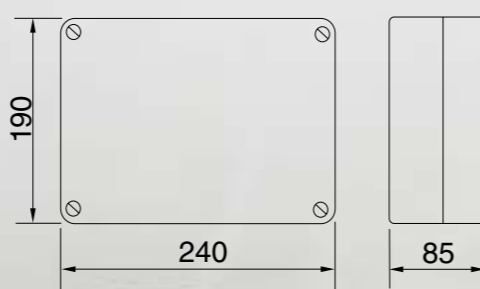

Características

- Diseñadas según norma UNE-EN 60598-2-22, UNE-EN 60598-1
- Grado de protección: IP44/IP66 - IK08
- Grado de aislamiento: Clase II.
- LED indicador de presencia de red y carga de batería.
- Batería de Ni-Cd estanca, de alta temperatura.
- Instalación rápida.
- Para empotrar en caja universal.
- Opcional, muelles para empotrar en falso techo o pared.
- Marcado CE y de acorde a la directiva RoHS.

Baliza Autónoma IP44 (IP66 Estanca) IK08 Ud./caja: 50 Nivel de Dto.: 2

Color del marco	Tipo	Aut. (h)	Led Emergencia	Led Señalización	Acabado Cuadrado	PVR	Acabado Redondo	PVR	Acabado Redondo Oval	PVR
Blanco	NP	1	Blanco	Verde	45-ACB	16,00 €	45-ARB	16,00 €	45-AROB	16,00 €
Blanco	P	1	Blanco	Blanco	45-APCB	18,00 €	45-APRB	18,00 €	45-APROB	18,00 €
Estanca IP66 - IK08 añadir a la referencia /E						4,00€				

Baliza Centralizada a 12V IP44 (IP66 Estanca) IK08 Ud./caja: 50 Nivel de Dto.: 2

Color del marco	Tipo	Aut. (h)	LED	Led Señalización	Acabado Cuadrado	PVR	Acabado Redondo	PVR	Acabado Redondo Oval	PVR
Blanco	P	-	Blanco	En Alimentador	45-CCB	10,00 €	45-CRB	10,00 €	45-CROB	10,00 €
Estanca IP66 - IK08 añadir a la referencia /E						4,00 €				

Alimentador para centralizadas

Descripción	Referencia	PVR
Permanente 12V - 1 hora, hasta 70 balizas	45-AP70	150,00 €
Permanente 12V - 1 hora, hasta 150 balizas	45-AP150	175,00 €
Permanente 12V - 1 hora, hasta 200 balizas	45-AP200	200,00 €
Con sistema autotest añadir a la referencia /T		15,00 €

Baliza Señalizadora 230V IP44 (IP66 Estanca) IK08 Ud./caja: 50 Nivel de Dto.: 2

Color del marco	Tipo	Aut. (h)	LED	Acabado Cuadrado	PVR	Acabado Redondo	PVR	Acabado Redondo Oval	PVR
Blanco	S	-	Blanco	45-SCB	14,00 €	45-SRB	14,00 €	45-SROB	14,00€
Estanca IP66 - IK08 añadir a la referencia /E					4,00 €				

Accesorios

Descripción	Referencia	PVR
LED de Emergencia Azul. Disponibles para todos los modelos. Añadir a la Referencia	/A	4,00 €
LED de Emergencia Ámbar. Disponibles para todos los modelos. Añadir a la Referencia	/N	4,00 €
LED de Emergencia Rojo. Disponibles para todos los modelos. Añadir a la Referencia	/R	4,00 €
LED de testigo de carga Azul. Disponibles para todos los modelos. Añadir a la Referencia	/TCA	2,00 €
LED de testigo de carga Ámbar. Disponibles para todos los modelos. Añadir a la Referencia	/TCN	2,00 €
LED de testigo de carga Rojo. Disponibles para todos los modelos. Añadir a la Referencia	/TCR	2,00 €
Embellecedor Negro. Sustituir en la referencia B por N	N	
Embellecedor Gris. Sustituir en la referencia B por G	G	
Dispositivo de empotrar Serie 45. Añadir a la referencia	/DP	3,00€

SERIE 50



IP65 IK08 Ud./caja: 1 Nivel de Dto.: 2

Lm	Tipo*	Aut. (h)	Foco Emergencia	Referencia Estándar	PVR	Referencia Auto Test	PVR
1000	NP	1	1x18W. Led	50-1000	190,00 €	50-1000T	210,00 €
2000	NP	1	2x18W. Led	50-2000	250,00 €	50-2000T	270,00 €
2700	NP	1	2x18W. Led	50-2700	305,00 €	50-2700T	325,00 €
3800	NP	1	3x18W. Led	50-3800	380,00 €	50-3800T	400,00 €
4800	NP	1	4x18W. Led	50-4800	500,00 €	50-4800T	520,00 €
1000	NP	2	1x18W. Led	50-1002	225,00 €	50-1002T	245,00 €
2000	NP	2	2x18W. Led	50-2002	325,00 €	50-2002T	345,00 €
1000	NP	3	1x18W. Led	50-1003	280,00 €	50-1003T	300,00 €
1000	NP	1	1x18W. Led	50-1000F	250,00 €	50-1000TF	270,00 €
2000	NP	1	2x18W. Led	50-2000F	315,00 €	50-2000TF	335,00 €
1000	P	1	1x18W. Led	50-1000P	240,00 €	50-1000PT	260,00 €
2000	P	1	2x18W. Led	50-2000P	300,00 €	50-2000PT	320,00 €
1000	P	1	1x18W. Led	50-1000PF	300,00 €	50-1000PTF	320,00 €
2000	P	1	2x18W. Led	50-2000PF	365,00 €	50-2000PTF	385,00 €

NP= NO Permanente; P= Permanente; S= Señalizadora;
 F= Para uso en camaras frigorificas. Temperatura hasta -30°C
 - OTRAS OPCIONES (FLUJO/AUTONOMIA/VOLTAJE): CONSULTAR

Un Foco

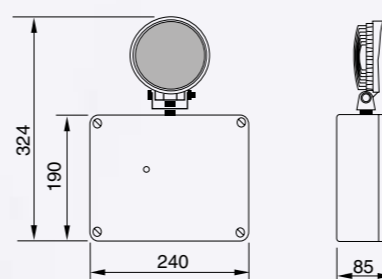

Dos Focos

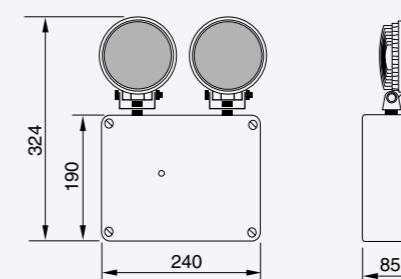

Tres Focos

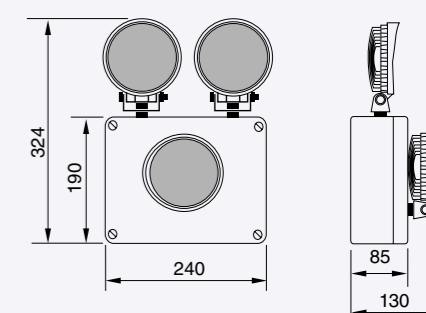

Cuatro Focos

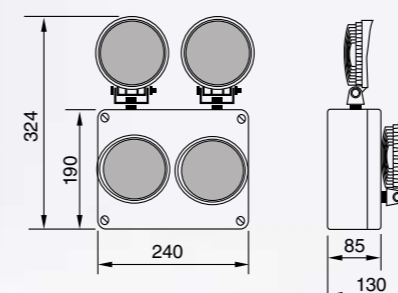

Características

- Diseñadas según norma UNE-EN 60598-2-22, UNE-EN 60598-1, UNE-EN 62031 y UNE-EN 62384.
- Grado de protección: IP65 - IK08.
- Grado de aislamiento: Clase II.
- LED indicador de presencia de red y carga de batería.
- Batería de Ni-Cd estanca, de alta temperatura.
- Instalación superficie.
- Telemandable.
- Marcado CE y de acorde a la directiva RoHS.

SERIE 60 - Kit de emergencia FLUO

Características

- Diseñadas según norma EN 60598-2-22, EN 60598-1 y EN 61347-2-7.
- Grado de aislamiento: Clase II.
- LED indicador de presencia de red y carga de batería.
- Batería de Ni-Cd estanca, de alta temperatura.
- Telemandable.
- Marcado CE y de acorde a la directiva RoHS.

KIT DE EMERGENCIA PARA FLUORESCENCIA Ud./caja: 1 Nivel de Dto.: 2

Tipo*	Aut. (h)	Batería	Lámparas válidas	Referencia	PVR
P/NP	1	6V - 1,5Ah	T8 -T5 - PLL	60 - 160	46,00€
P/NP	1	7,2V - 1,5Ah	T8 -T5 - PLL	60 - 172	50,00€
P/NP	1	6V - 4Ah	T8 -T5 - PLL	60 - 560	76,00€

*NP: No Permanente; P: Permanente



Driver

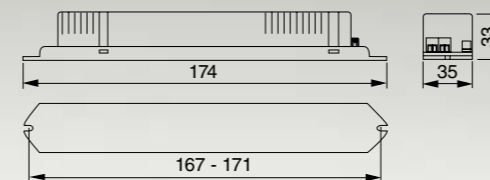

Baterías

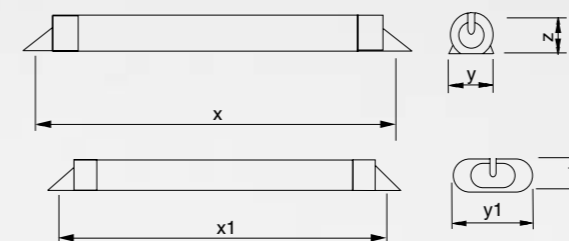

Lámpara	60-160		60-172		60-560	
	R	A	R	A	R	A
T8	18W	18 1h	30 1h	18 1h	18 3h	
	36W	18 1h	20 1h	20 1h	20 2h	
	58W	12 1h	18 1h	30 1h	1h	
T5	14W	15 2h	35 1h	80 1h		
	21W	18 1h	20 1h	70 1h		
	28W	- -	25 1h	50 1h		
	35W	- -	- -	40 1h		
	49W	- -	- -	35 1h		
PL	18W	20 1h	30 2h	50 3h		
	26W	20 1h	30 1h	60 1h		

Batería	x	y	z
6V - 1,5 Ah	242 - 248	26	26
6V - 4 Ah	320 - 330	35	35
Batería	x1	y1	z1
7,2V - 1,5 Ah	156 - 164	48	26

R: Rendimiento en % respecto al flujo nominal de la lámpara fluorescente — A: Autonomía dada en horas. Otras potencias, consultar.

SERIE 65 - Kit de emergencia LED

KIT DE EMERGENCIA PARA LED Ud./caja: 1 Nivel de Dto.: 2

Tipo*	Aut. (h)	Voltaje máx. salida	Potencia salida	Batería	Referencia Estándar	PVR
P/NP	1	70 V	6.5 W	6V - 1,5Ah.	65-160	50,00 €
P/NP	1	70 V	8 W	7,2V - 1,5Ah.	65-172	54,00 €
P/NP	1	70 V	13 W	12V - 1,5Ah.	65-190	68,00 €
P/NP	1	70 V	16 W	6V - 4Ah.	65-560	78,00 €

*NP: No Permanente; P: Permanente

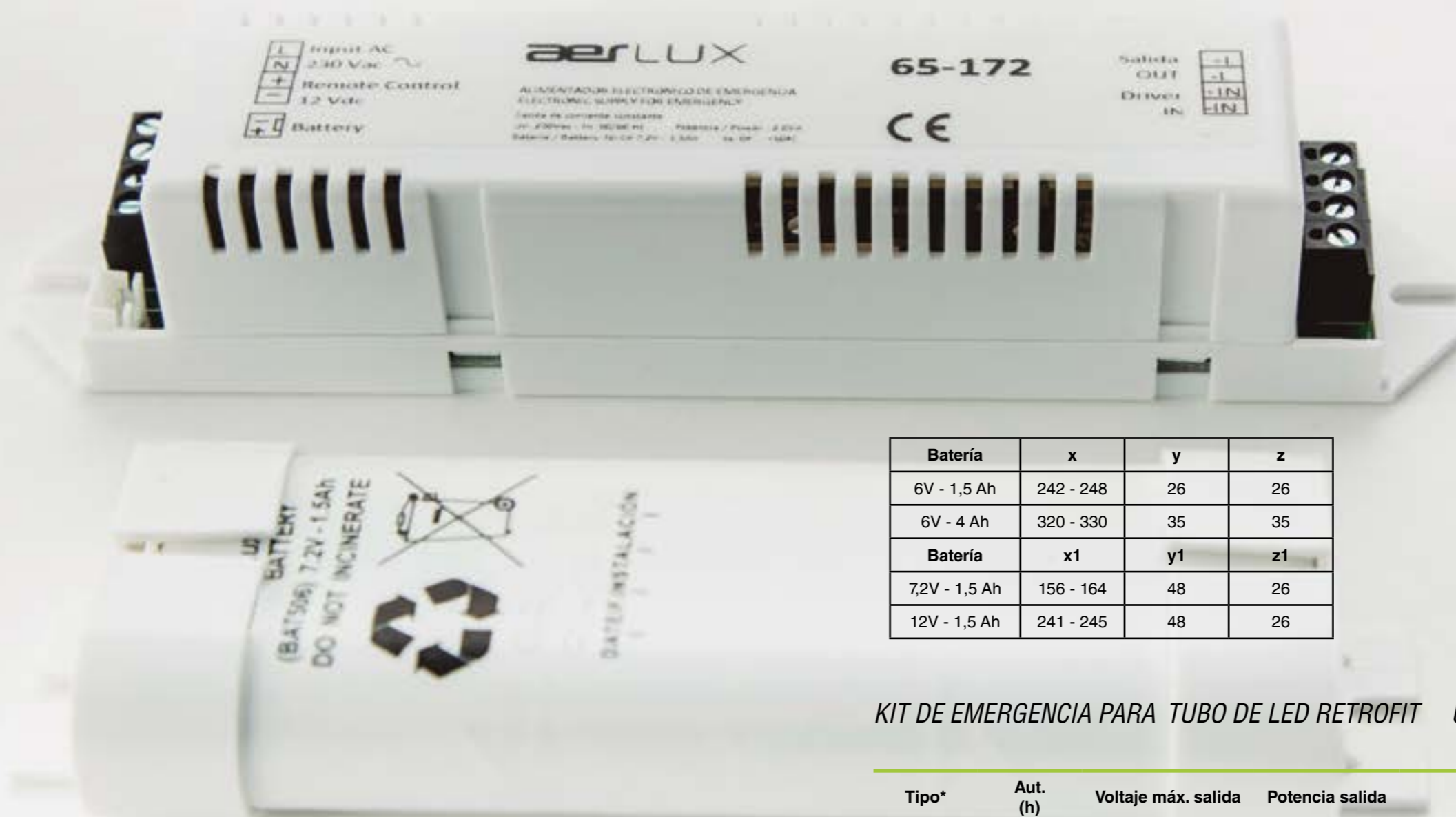

Driver

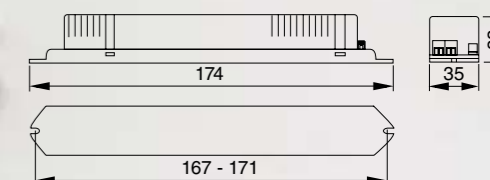

Baterías

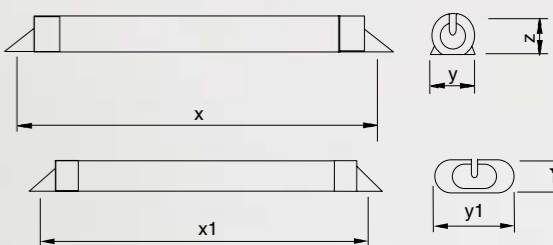

Batería	x	y	z
6V - 1,5 Ah	242 - 248	26	26
6V - 4 Ah	320 - 330	35	35
Batería	x1	y1	z1
7,2V - 1,5 Ah	156 - 164	48	26
12V - 1,5 Ah	241 - 245	48	26

KIT DE EMERGENCIA PARA TUBO DE LED RETROFIT Ud./caja: 1 Nivel de Dto.: 2

Tipo*	Aut. (h)	Voltaje máx. salida	Potencia salida	Batería	Referencia Estándar	PVR
P/NP	1	230 V	25 W	12V - 2,5Ah.	65-TLED24	110,00 €

Driver

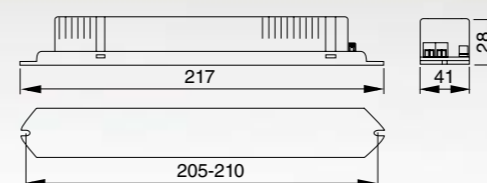

Batería

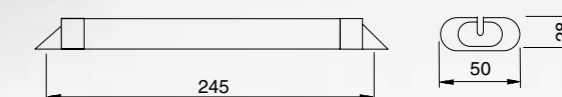

*NP: No Permanente; P: Permanente

Características

- Diseñadas según norma EN 60598-2-22, EN 60598-1 y EN 61347-2-7.
- Grado de aislamiento: Clase II.
- LED indicador de presencia de red y carga de batería.
- Batería de Ni-Cd estanca, de alta temperatura.
- Salida de corriente constante en modo de emergencia.
- Protección contra sobretensión, cortocircuito y circuito abierto en la salida.
- Telemandable.
- Marcado CE y de acorde a la directiva RoHS.

SERIE 70 - Pantalla FLUO estanca

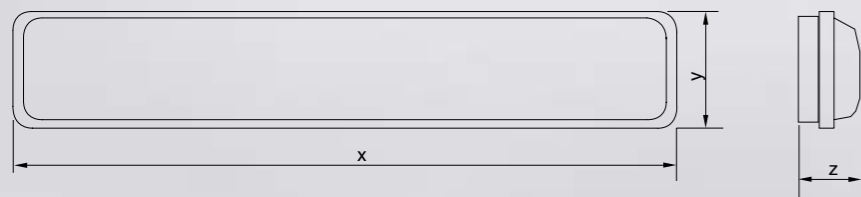

Luminaria	x	y	z
1 x 18W	660	101	101
2 x 18W	660	145	101
1 x 36W	1277	101	101
2 x 36W	1277	145	101
1 x 58W	1573	101	101
2 x 58W	1573	145	101

PANTALLAS ESTANCAS CON KIT DE EMERGENCIA IP65 IK08 Ud./caja: 1 Nivel de Dto.: 2

Lm	Tipo*	Aut. (h)	Lámpara de Emergencia**	Piloto Testigo de Carga	Referencia	PVR
250	NP	1	1x18W T8	Led Verde	70-PE118	90,00 €
570	NP	1	1x36W T8	Led Verde	70-PE136	111,00 €
1200	NP	1	1x36W T8	Led Verde	70-PES136	133,00 €
665	NP	1	1x58W T8	Led Verde	70-PE158	120,00 €

*NP: No Permanente

**Tubos fluorescentes no incluidos

PANTALLAS ESTANCAS CON KIT DE EMERGENCIA PARA TUBO LED IP65 IK08 Ud./caja: 1 Nivel de Dto.: 2

Número tubos LED	Aut. (h)	Lámpara de Emergencia**	Piloto Testigo de Carga	Referencia	PVR
1	1	Tubo Retrofit 1200mm.	Led Verde	70-136TLR/K	160,20 €
1	1	Tubo Retrofit 1500mm.	Led Verde	70-158TLR/K	165,20 €
2	1	Tubo Retrofit 600mm.	Led Verde	70-218TLR/K	158,20 €
2	1	Tubo Retrofit 1200mm.	Led Verde	70-236TLR/K	180,20 €
2	1	Tubo Retrofit 1500mm.	Led Verde	70-258TLR/K	185,20 €

Potencia máxima del tubo de LED: 26W. **Tubos LED no incluidos. Luminaria 2 tubos, 1 tubo en emergencia.



Características

- Diseñadas según norma EN 60598-2-22 y EN 60598-1.
- Grado de protección: IP65 - IK08.
- Grado de aislamiento: Clase II.
- LED indicador de presencia de red y carga de batería.
- Batería de Ni-Cd estanca, de alta temperatura.
- Instalación en superficie.
- Telemandable.
- Marcado CE y de acorde a la directiva RoHS.

SERIE 72 - Pantalla LED estanca

PANTALLAS ESTANCAS LED IP66 IK08 Ud./caja: 1 Nivel de Dto.: 2

Flujo (Lm) Luminaria	Flujo (Lm) con Kit de Emergencia	W.	Medidas	Referencia Luminaria	PVR	Referencia con Kit de Emergencia	PVR
1260		12	658x105x105	72 - 118	60,00 €	-	-
2540	600	24	1268x105x105	72 - 136	95,00 €	72 - 136/KPL	180,00 €
2540	1375	24	1268x105x105			72 - 136E/KPL	193,50 €
3980	900	35	1568x105x105	72 - 158	105,00 €	72 - 158/KPL	207,00 €
2540	600	24	658x163x105	72 - 218	95,00 €	72 - 218/KPL	166,50 €
4650	900	45	1268x163x105	72 - 236	145,00 €	72 - 236/KPL	229,50 €
7220	1375	70	1568x163x105	72 - 258	195,00 €	72 - 258/KPL	301,50 €



Las luminarias con kit son permanentes, con alimentación independiente

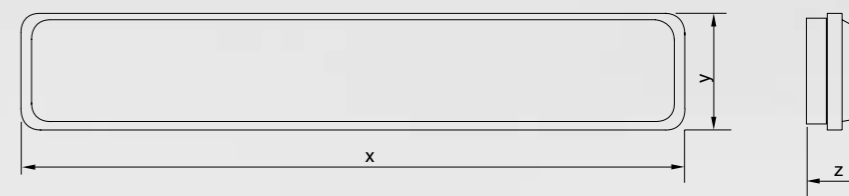

Características

- Diseñadas según norma EN 60598-2-22 y EN 60598-1.
- Grado de protección: IP65 - IK08.
- Grado de aislamiento: Clase II.
- LED indicador de presencia de red y carga de batería.
- Batería de Ni-Cd estanca, de alta temperatura.
- Instalación en superficie.
- Alimentados a corriente constante.
- Telemandable.
- Marcado CE y de acorde a la directiva RoHS.

Luminaria	x	y	z
72-118	658	105	105
72-136	1268	105	105
72-158	1568	105	105
72-218	658	163	105
72-236	1268	163	105
72-258	1568	163	105

SERIE 74 - Antideflagrante - LED y FLUO

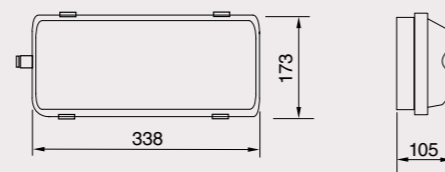

ANTIDFLAGRANTE FLUO EEXD IIC T6 Zona 2 y 22 IP66-IK08 Ud./caja: 1 Nivel de Dto.: 3

Lm	Tipo	Aut. (h)	Lámpara de Emergencia	Piloto Testigo de Carga	Referencia	PVR
300	NP	1	LED	Led Verde	74-ATDL300	500,00 €

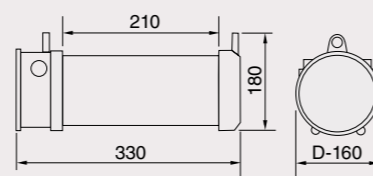

ANTIDFLAGRANTE LED EEXD IIC T6 Zona 1-2 y 21-22 IP66-IK08 Ud./caja: 1 Nivel de Dto.: 3

Lm	Tipo	Aut. (h)	Lámpara de Emergencia	Piloto Testigo de Carga	Referencia	PVR
250	P.	1	Led	Led Verde	74-ATDL250	900,00 €

Características

- Ex d IIC / Ex tD A21 T80°C.
- Para Uso en zonas 1-2 y 21-22.
- Grado protección: IP66 IK08.
- Grado aislamiento: Clase I
- LED indicador de presencia de red y carga de batería.
- Batería de Ni-Cd estanca, de alta temperatura.
- Instalación superficie.
- Telemandable.
- Marcado CE y de acorde a la directiva RoHS.

SERIE 75 - Telemandos y cuadro centralizado

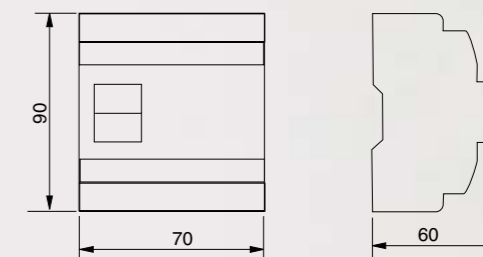

TELEMANDO Y CUADROS CENTRALIZADOS Ud./caja: 1 Nivel de Dto.: 2

	Máximo Luminarias	Referencia	PVR
Telemando para luminarias kits y proyectores, puesta en reposo y reencendido	100	75-TL100	80,00 €
Cuadro Baterías Emergencias Centralizadas Permanente	500	75CBCP-500	5.400,00 €
Cuadro Baterías Emergencias Centralizadas No Permanente	500	75CBCNP-500	5.100,00 €

Características

- Equipo control luminarias.
- Conmutación de estado de alerta a estado de emergencia y viceversa.
- Máximo 100 luminarias.
- Instalación en superficie y carril DIN.
- Marcado CE y de acorde a la directiva RoHS.

ÁMBITO DE APLICACIÓN

Estas Condiciones Generales de Venta y Suministro son válidas para toda la gama de productos vendidos por Aerlux Iluminación, S.L. y son parte integrante de todos los suministros de material de Aerlux.

PRECIOS

Aerlux Iluminación, S.L. vende sus productos a los precios fijados en las correspondientes tarifas o listas de precios vigentes. Aerlux se reserva el derecho a modificar las tarifas o listas de precios cuando así lo decida, mediante aviso por escrito.

SUMINISTRO

Aerlux Iluminación, S.L. entregará los bienes del pedido completo siempre que sea posible. No obstante, el COMPRADOR se declara dispuesto a aceptar también las entregas parciales.

PLAZO DE ENTREGA

Aerlux Iluminación, S.L. se compromete a hacer todo lo posible por atenerse a los plazos de entrega que él mismo haya fijado, verbalmente o por escrito. El incumplimiento de los plazos de entrega por parte del Aerlux sólo dará derecho al COMPRADOR a rescindir el contrato, en caso de que el suministro no se haya efectuado dentro de un plazo razonable. Se excluye el derecho por parte del COMPRADOR a indemnización por daños y perjuicios. Aerlux no tiene la obligación de mantener los plazos de entrega comunicados cuando el COMPRADOR se demore en el cumplimiento de sus obligaciones contractuales o cuando, posteriormente, efectúe modificaciones respecto al pedido inicial.

FUERZA MAYOR

En todos los casos de fuerza mayor, en particular si se presentan hechos imprevisibles en la fabricación o distribución como consecuencia de retrasos en el suministro, boicoteo o huelga, bien en la fábrica, bien en las empresas suministradoras o de transportes, así como en casos de guerra o movilización, Aerlux Iluminación, S.L. quedará dispensado de las obligaciones de entrega sin que el COMPRADOR tenga el derecho a rescindir el contrato y sin que pueda exigir indemnización alguna.

ENVÍOS DE MATERIAL

Todos los productos de Aerlux Iluminación, S.L. por importe neto mayor a 400€ serán enviados a portes pagados.

DEVOLUCIÓN DE LOS PRODUCTOS SUMINISTRADOS

Únicamente se aceptarán devoluciones de material con autorización previa por escrito; en estos casos, Aerlux Iluminación, S.L. sólo aceptará la devolución de productos nuevos, en su embalaje original y siempre que no haya transcurrido más de un mes desde que fueron enviados por el VENDEDOR. Los gastos de envío de la devolución serán a cargo del COMPRADOR.

CONDICIONES DE PAGO

Los pagos se efectuarán según las condiciones que Aerlux Iluminación, S.L. acuerde con el COMPRADOR y se estipulen en el pedido de compras. El COMPRADOR efectuará los pagos en Euros. En caso de retraso en el pago, Aerlux tiene derecho a exigir el pago por anticipado en pedidos posteriores, así como a retener los suministros todavía no enviados.

RESERVA DEL DERECHO DE PROPIEDAD

Los suministros continúan siendo propiedad del VENDEDOR hasta que se efectúe el pago del precio de compra y de todos los créditos accesorios, de acuerdo con lo establecido en el artículo 10 de la Ley 3/2004 de 29 de diciembre, por la que se establecen las medidas de lucha contra la morosidad en las operaciones comerciales.

GARANTÍA

Aerlux Iluminación, S.L. garantiza sus productos ante cualquier defecto relacionado con su fabricación por periodo de 2 años. Quedan excluidos de esta garantía los daños producidos por uso indebido o incorrecta instalación, así como las baterías, al ser elementos perecederos. Los daños o pérdidas de la mercancía que hayan podido producirse por el transporte deberán ser comunicados por el COMPRADOR a Aerlux en un plazo máximo de 24 horas desde su recepción.

JURISDICCIÓN

El tribunal competente para todos los litigios en relación con los contratos de suministro e interpretación de estas Condiciones Generales, es el que corresponde al domicilio de Aerlux Iluminación, S.L.

Los datos proporcionados en este Catálogo-Tarifa son correctos salvo error tipográfico. Todas las referencias que aparecen en este Catálogo-Tarifa son propiedad de Aerlux Iluminación, S.L., siendo su uso exclusivo de esta empresa



aerLUX

Polígono Industrial El Saco, 1

50172 Alfajarín (Zaragoza)

Teléfono 976 24 60 37

www.aerlux.es