



telergon
gorlan

AC DC

**Catálogo general
de interruptores
y conmutadores**

www.telergon.com

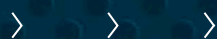

gorlan

Presentación

TELERGON es una de las empresas líderes en el ámbito de la ingeniería electromecánica, que diseña y fabrica componentes y soluciones para el seccionamiento y protección de las instalaciones eléctricas de baja tensión, así como elementos para maniobras eléctricas.

La experiencia y los conocimientos adquiridos con los años de trabajo, unidos a un espíritu de continua innovación y al talento de sus profesionales, son los valores que aportan reputación a los productos fabricados por TELERGON.

Las diversas gamas de interruptores y conmutadores de TELERGON, tienen numerosas aplicaciones en el campo de la electrotecnia, incluyendo gamas específicamente destinadas a usarse en plantas generadoras de energías renovables.



www.telergon.com



Sobre el catálogo

El presente catálogo está organizado de forma que usted pueda elegir y obtener rápida y sencillamente, toda la información del producto que necesite.

Al principio (págs 2-3) encontrará una vista completa de la gama ofrecida, clasificada por series más todo su rango de amperajes, con un índice que le llevará a la página de presentación que corresponda, a una guía general de selección rápida, y a la página donde hallará reunida toda la información del producto seleccionado.

1 Índice panorámico de todas las series

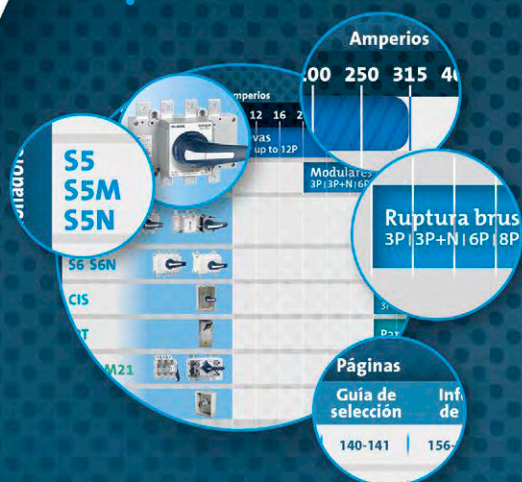

2 Información general de la gama



3 Guía rápida de selección por series e índice



4 Información completa del producto seleccionado

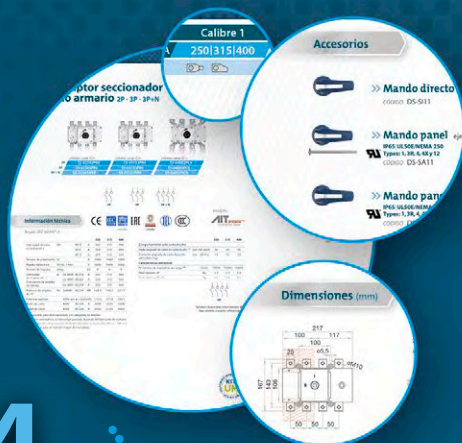

Este catálogo ha sido impreso en papel proveniente de gestión forestal sostenible certificada

ÍNDICE PANORÁMICO
DE LA GAMA

Amperios

10 12 16 20 25 32 40 50 63 80 100 125 160 200 250 315 400 500

Interrup-
tores
seccionadores

AC

T TB TF TP



Levas
1P hasta 12P

Bajo pedido,
consultar

ZBK



Modulares
3P | 3P+N | 6P | 8P

S5
S5M
S5N



Ruptura brusca
2P | 3P | 3P+N | 6P | 8P

S6 S6N



Ruptura brusca
2P | 3P | 3P+N | 6P | 8P

CIS



Ruptura brusca en caja
3P | 3P+N

IPT



Para protección de transformador

M11 | M21



Con fusibles
2P | 3P | 3P+N

CIF



Con fusibles en caja
3P | 3P+N

Conmutadores
seccionadores

AC

T TB TF TP



Levas
1P hasta 4P

Bajo pedido,
consultar

ZBK



Modulares
3P | 3P+N

CEC



Compacto
3P | 3P+N

S5F



Ruptura brusca en línea o paralelo
3P | 3P+N

CCF CCP



Ruptura brusca compacto
3P | 3P+N

S5B



Ruptura brusca by-pass
3P | 3P+N

CTR



Ruptura brusca en caja
3P | 3P+N

UM

Kit de mando
motorizado



Para interruptores

Interrup-
tores
seccionadores

DC

ZFC ZFV



Modulares
hasta 1500 Vdc

S5 DC
S5M DC
S5N DC



Ruptura brusca y multi-string
hasta 1500 Vdc

S6 DC
S6N DC
S6R DC



Ruptura brusca
hasta 1500 Vdc

DC
Seccionadores

S5 DC
S6 DC



Isolation only
1500 Vdc

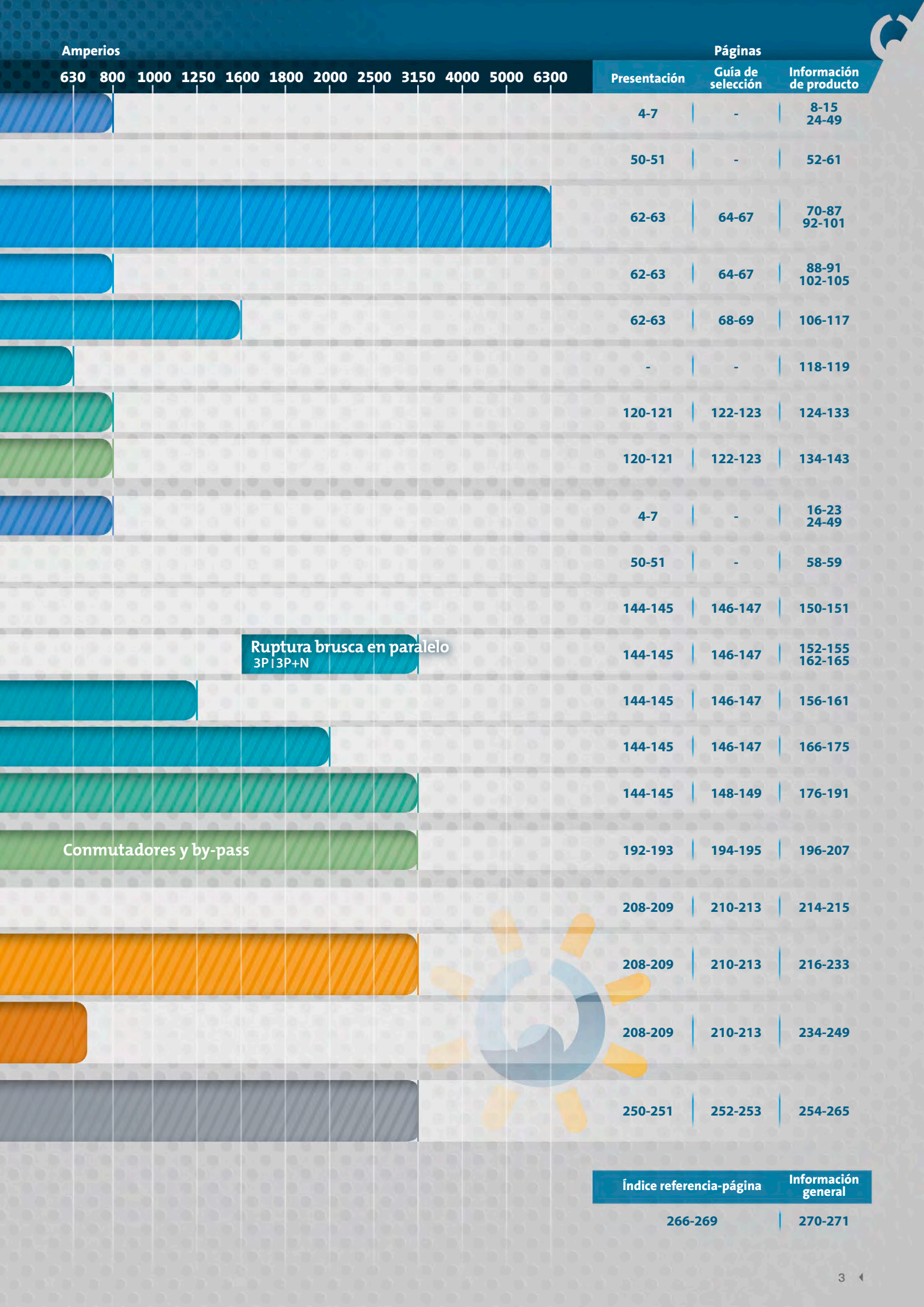

Amperios

630 800 1000 1250 1600 1800 2000 2500 3150 4000 5000 6300

Páginas

Presentación | **Guía de selección** | **Información de producto**

	4-7	-	8-15 24-49
	50-51	-	52-61
	62-63	64-67	70-87 92-101
	62-63	64-67	88-91 102-105
	62-63	68-69	106-117
	-	-	118-119
	120-121	122-123	124-133
	120-121	122-123	134-143
	4-7	-	16-23 24-49
	50-51	-	58-59
	144-145	146-147	150-151
Ruptura brusca en paralelo 3P 3P+N	144-145	146-147	152-155 162-165
	144-145	146-147	156-161
	144-145	146-147	166-175
	144-145	148-149	176-191
Conmutadores y by-pass	192-193	194-195	196-207
	208-209	210-213	214-215
	208-209	210-213	216-233
	208-209	210-213	234-249
	250-251	252-253	254-265

Índice referencia-página	Información general
266-269	270-271

Interruptores y conmutadores de levas

Interruptores o conmutadores de levas disponibles en diferentes modelos constructivos, en un amplio rango de intensidades y con una gran variedad de accesorios.



Los aparatos de levas en sus diferentes series, están fabricados bajo estrictos controles de calidad, para ofrecer un producto fiable que satisfaga las necesidades más exigentes.

Se componen de cámaras (pisos) que alojan en cada una hasta dos contactos de doble ruptura y apertura positiva. Dichos contactos están revestidos de una aleación de plata que les proporciona una larga vida electromecánica. En los calibres 0 - 1 y 2 los bornes de conexión van provistos de tornillos con abrazadera

cautiva para facilitar el trabajo de instalación, y todas las conexiones propias están cubiertas para ofrecer un grado de protección IP20.

Las diferentes configuraciones de contactos que se pueden realizar, proporcionan soluciones flexibles, rápidas y seguras para resolver numerosas maniobras eléctricas a un coste muy favorable.

Codificación de la gama:

Productos normalizados

Son los que aparecen en esta sección y para codificarlos, solamente hay que seguir la lógica explicada en la barra de 16 dígitos representada a continuación. Para su comodidad y mejor comprensión, utilizaremos este método descriptivo en todas las páginas de la gama levas.

Productos especiales

Son los realizados siguiendo las indicaciones del cliente o que cumplan con un diagrama o esquema especial. En estos casos el código está formado por la serie correspondiente (T-TB-TF-TP), los amperios y un número de orden asignado al esquema (ver formulario para esquemas especiales en página 33).

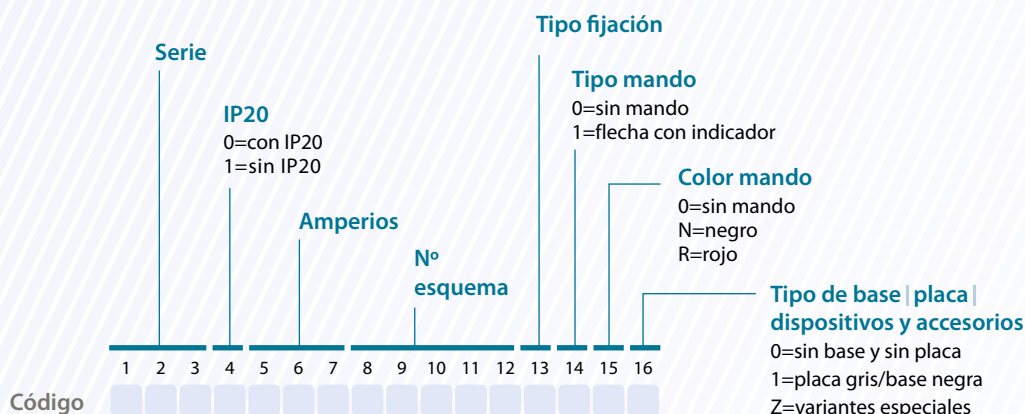

Ejemplo 1 2 3 4 5 6 7 8 9 10 11 12 13 14 15 16
T-0010000012E1N1

Serie T | Amperios 100 | Esquema 012 | Fijación E |
Mando flecha con indicador | Color negro |
Placa gris/base negra |

Conforme a:

IEC 60947-3



UL508 - CAN/CSA C22.2 N° 14

RoHS

Ensayos y homologaciones:



serie
T



1 2 3 4 5 6
T -

Amplia gama de tamaños y amperajes.

Protección de contactos IP20 amovible para los calibres 0-1-2 (excepto T175).

Amplia gama de dispositivos y accesorios.

serie
TB



1 2 3 4 5 6
T B -

Acceso lateral a todos los terminales de conexión (superiores e inferiores).

Dos cuerpos diferentes según fijación tras cuadro o fondo armario.

Amplia gama de dispositivos y accesorios.

serie
TF



1 2 3 4 5 6
T F -

Cuerpo cuadrado, laterales lisos, acceso axial a los terminales de conexión.

Dos cuerpos diferentes según fijación tras cuadro o fondo armario.

Amplia gama de dispositivos y accesorios.

serie
TP



1 2 3 4 5 6
T P -

Cuerpo de tamaño reducido.

Montaje tras cuadro exclusivamente.

Amplia gama de dispositivos y accesorios.

serie | tipo
TIP



Serie T
1 2 3 4 5 6
C I T P

- > Interruptor o conmutador de levas en caja de plástico, con entrada por prensaestopas.
- > Disponibles desde 12 hasta 40 A.
- > Bajo pedido con mando bloqueable por candado.

serie | tipo
T-TFIR



Serie T Serie TF
1 2 3 4 5 1 2 3 4 5
C I T R C T F R

- > Interruptor o conmutador de levas en caja de plástico, con entrada por prensaestopas.
- > Disponibles desde 25 hasta 100 A.
- > Bajo pedido con mando bloqueable por candado.

serie | tipo
T-TBIA-C



Serie T Serie TB
1 2 3 4 5 1 2 3 4 5
C I T A C T B A
1 2 3 4 5 1 2 3 4 5
C I T C C T B C

- > Interruptor o conmutador de levas en caja metálica de fundición de aluminio ⁴A desde 12 hasta 63 A.
- > En caja metálica de chapa de acero. ⁴C desde 100 A en adelante.
- > Con entrada por prensaestopas.
- > Varios tamaños de caja.
- > Bajo pedido con mando bloqueable por candado.

>> Solicitar información para estas aplicaciones con caja.

TP | T | TB | TF

Fijación por tornillos | Tipo E

Para series T - TB - TF - TP

- Mediante placa de anclaje frontal para cuatro tornillos, reversible en serie T (excepto T175 y calibre 3).
- Montaje tras cuadro con mando flecha, placa, base y placa de anclaje IP65.

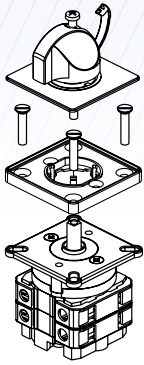

12 13 14
E

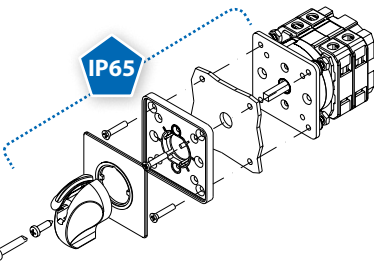

IP65

Fijación central rápida Ø 22 | Tipo C

Para series T - TB - TF

- Fijación tras cuadro mediante taladro de Ø 22 mm disponible para calibres 0 y 1.
- Para mando de flecha con indicador o mando con bloqueo para candado.
- Máximo número de pisos que soporta
Calibre 0 = 6
Calibre 1 = 4

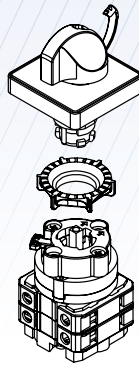

12 13 14
C

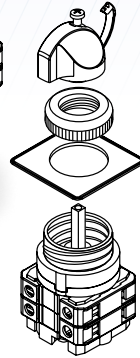

12 13 14
Z

Fijación central tuerca metálica Ø 22 | Tipo Z

Para series T - TF

- Fijación tras cuadro mediante tuerca metálica Ø 22 mm disponible para calibres 0 y 1.
(bajo pedido también Ø 30 mm).

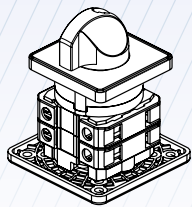

12 13 14
D

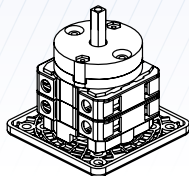

12 13 14
G

Fijación por tornillos con mando directo | Tipo D

Fijación por tornillos sin placa ni mando | Tipo G

Para serie T

- Mediante placa de anclaje posterior para cuatro tornillos, reversible en serie T (excepto T175 y calibre 3).

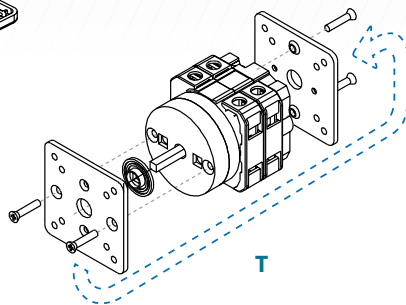

T

Para series TB - TF

- Mediante soporte posterior fijo de serie.
- Serie TB por cuatro tornillos.
- Serie TF por dos tornillos (también carril DIN).

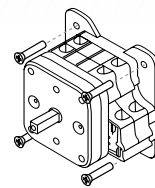

TB

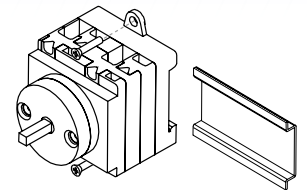

TF

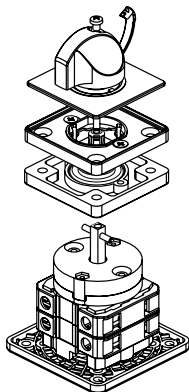

12 13 14
F

Fijación con embrague con bloqueo y mando en puerta | Tipo F

Para series T - TB - TF

- Mediante placa de anclaje posterior para cuatro tornillos en series T - TB o dos tornillos y carril DIN en serie TF.
- Con dispositivo de embrague con bloqueo de puerta según series y calibres.
- El dispositivo de embrague (D501) para calibre 0, si se combina con algún otro accesorio, tendrán que ser el correspondiente al calibre 1.
- El dispositivo de embrague (D501) y el prolongador de eje, son productos de suministro suelto (como accesorios) o incorporados en el aparato (en calibre 3 siempre incorporados en el aparato).
- Indicar en el pedido la profundidad útil del alojamiento.

Fijación trescuadro

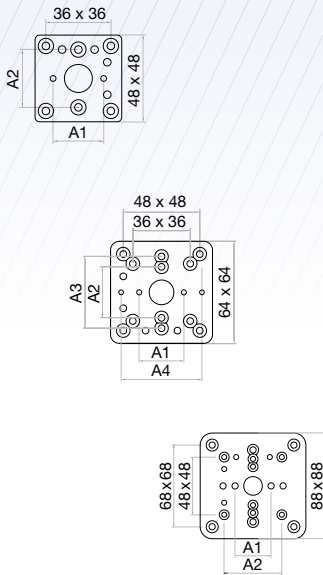

Calibre	Modelos		13
0	A1 = 28 mm	A2 = 32 mm	M
	A1 = 30 mm	A2 = 34 mm	N
	A1 = 35 mm	A2 = 38 mm	O
1	A1 = 28 mm A4 = 46 mm	A2 = 32 mm	M
	A1 = 33 mm A3 = 47 mm	A2 = 30 mm A4 = 50 mm	N
	A1 = 32 mm A3 = 45 mm	A2 = 32 mm A4 = 45 mm	P
	A1 = 38 mm	A3 = 40 mm	M
2	A1 = 30 mm	A2 = 50 mm	P

Fijación por tornillos "multidistancias"

Para series T - TB - TF

- > Placas multitaladros con varias distancias.
- > Fijación con dos tornillos para montaje sin base ni placa indicadora.
- > Disponible para calibres 0 - 1 - 2. (al calibre 0 se le puede acoplar también la fijación de calibre 1).

Fijación fondo armario

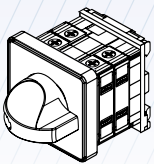

12 13 14
A

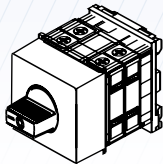

12 13 14 15 16
H 8 N O

Fijación a carril DIN mando directo | Tipo A

Para serie T

- > Mediante soporte posterior (D904) para serie T calibre 0-1.
- > En la serie TF para fijación a fondo armario está incluido.

Fijación a carril DIN mando modular | Tipo H

Para serie TF

- > Mediante soporte posterior y tapa con mando modular (D905) para series T - TF calibre 0.

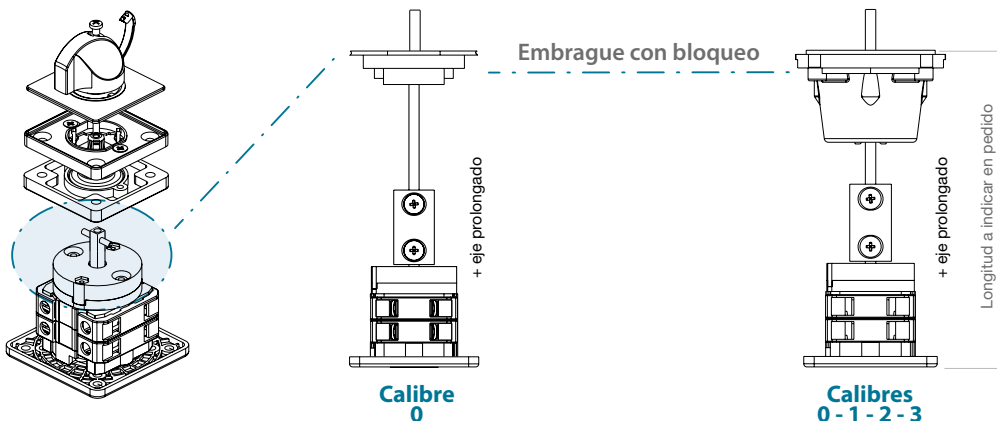

TP | T | TB | TF

Interruptor trancuadro 1P a 12P

Calibre 0

A 10|12|16|20|25|32



serie
TP | T | TB | TF



Información técnica



consultar

consultar

consultar

consultar

Según IEC 60947-3
UL508 - CAN/CSA C22.2 N° 14

Según IEC 60947-3		TP10	T12	T20	TB20	TB25	TB32	TF12	TF16	TF25		
Intensidad térmica	Ith	A	12	16	25	20	25	32	20	25	32	
Tensión de aislamiento	Ui	V	500	500	500	500	500	690	690	690		
Tensión de impulso	Uimp	kV	4	6	6	4	4	4	6	6		
Intensidad de empleo AC	Ie	Ue 415V AC13A	A	10	-	-	-	-	-	-	-	
		Ue 415V AC21A	A	12	16	25	20	25	32	20	25	32
		Ue 415V AC22A	A	12	16	25	20	25	32	20	25	32
		Ue 415V AC23A	A	10	10	25	20	25	32	8	16	20
Intensidad de cortocircuito condicional		kA	5	10	10	5	5	5	5	5		
Intensidad máxima fusibles	gL-gG	A	16	25	25	35	35	35	20	25	32	
Poder de corte	400V; cos φ=0,45	A	80	80	100	160	200	256	100	160	200	
Intensidad de corta duración (1 sg.)		A	100	240	400	240	400	500	350	400	500	
Duración mecánica (conforme a norma, para otros valores consultar)			1000	10000	10000	10000	10000	10000	10000	10000	10000	
Conductor rígido de cobre		mm ²	2x4	2x4	2x4	1x10 2x6	1x10 2x6	1x10 2x6	1x10	1x10	1x10	
Conductor flexible de cobre		mm ²	2x2,5	2x2,5	2x2,5	1x6 2x4	1x6 2x4	1x6 2x4	1x6	1x6	1x6	
Según UL508 - CAN / CSA C22.2 N° 14			T12	T20				TF12	TF16	TF25		
Intensidad térmica	Ith	A	-	12	20	-	-	-	16	20	25	
Características usos generales		Vac	-	300	300	-	-	-	600	600	600	
Potencias de empleo AC	3x240V	HP	-	2	5	-	-	-	2	5	7,5	
	3x480V	HP	-	-	-	-	-	-	5	10	12	
	3x600V	HP	-	-	-	-	-	-	5	10	15	

Condiciones normales de servicio:

Temperatura ambiente (°C): -5°...+40°. Altitud máxima: 2.000 m. Humedad máxima: 90%. Grado de contaminación: 3 (típica para aplicaciones industriales). Frecuencia asignada en las categorías de empleo AC: 50/60 Hz.

Servicios asignados en las categorías de empleo AC21A, AC22A y AC23A: Continuo (8 horas); ininterrumpido.



Serie | Amp

- TP-0010
- T-00012
- T-00020
- TB-0020
- TB-0025
- TB-0032
- TF-0012
- TF-0016
- TF-0025

Esquema

Posic. 0 1	Pisos	Esquema					
		1	2	3	4	5	6
1	X	0	0	0	1	0	
2	X	0	0	0	1	1	
3	X	0	0	0	1	2	
4	X	0	0	0	1	3	
5	X	0	1	0	7	5	
6	X	0	1	0	7	6	
7	X	0	1	0	7	7	
8	X	0	1	0	7	8	
9	X	0	1	0	7	9	
10	X	0	1	0	1	0	
11	X	0	1	0	1	1	
12	X	0	1	0	1	2	

Tipo

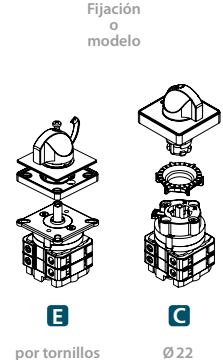

Placa y mando



Dimensiones (mm)

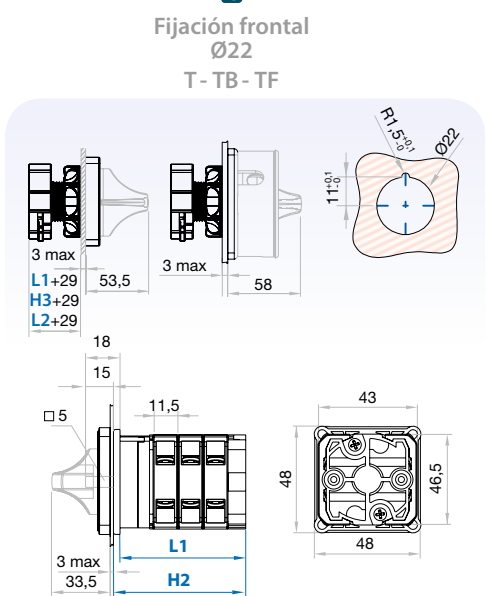
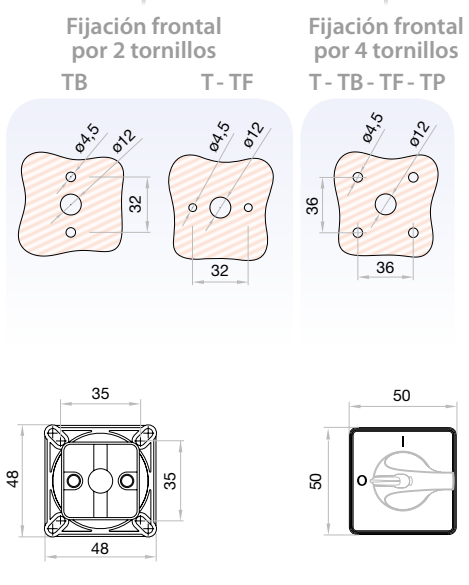
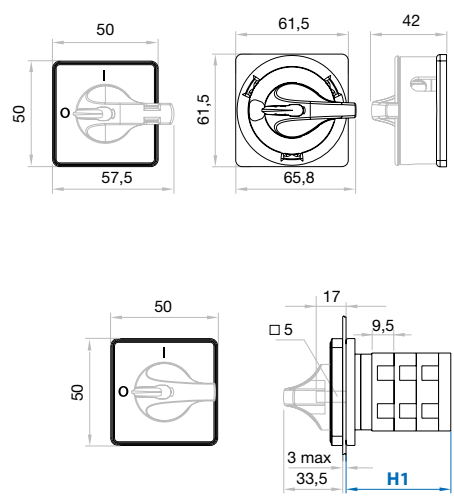

Serie TP

Pisos	1	2	3	4	5	6
H1	26,8	36,3	45,8	55,3	64,8	74,3

Serie T

Pisos	1	2	3	4	5	6
L1	34,5	46	57,5	69	80,5	92
H2	37,5	49	60,5	72	83,5	95

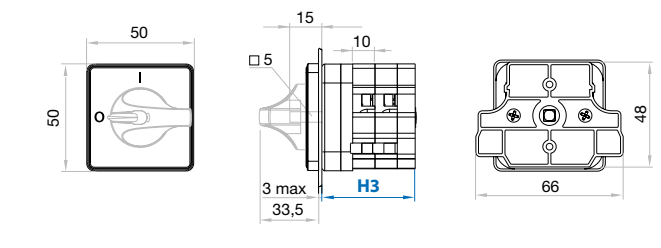

Serie TB

Pisos	1	2	3	4	5	6
H3	31,5	41,5	51,5	61,5	71,5	81,5

Serie TF

Pisos	1	2	3	4	5	6
L2	45	55	65	75	85	95
H4	48	58	68	78	88	98

» Para mayor información de estas series; accesorios, ver pág 24-31 | esquemas, ver pág 32-43

T Interruptor trasparedo 1P a 12P

Calibre 1

A 16|25|32|40



T

Información técnica



consultar

consultar

Según IEC 60947-3
UL508 - CAN/CSA C22.2 N° 14

Según IEC 60947-3			T16	T25	T32	T40	
Intensidad térmica	Ith	A	25	32	40	50	
Tensión de aislamiento	Ui	V	690	690	690	690	
Tensión de impulso	Uimp	kV	6	6	8	8	
Intensidad de empleo AC	Ie	Ue 415V AC21A	A	25	32	40	50
		Ue 415V AC22A	A	25	32	40	50
		Ue 415V AC23A	A	16	20	25	32
Intensidad de cortocircuito condicional		kA	10	10	10	10	
Intensidad máxima fusibles	gL-gG	A	32	32	50	50	
Poder de corte	400V; cos φ=0,45	A	160	200	256	320	
Intensidad de corta duración (1 sg.)		A	500	650	800	800	
Duración mecánica (conforme a norma, para otros valores consultar)			10000	10000	10000	10000	
Conductor rígido de cobre		mm ²	2x6	2x6	2x10	2x10	
Conductor flexible de cobre		mm ²	2x4	2x4	2x6	2x6	
Según UL508 - CAN / CSA C22.2 N° 14			T16	T25	T32	T40	
Intensidad térmica	Ith	A	16	25	32	40	
Características usos generales		Vac	600	600	600	600	
Potencias de empleo AC	3x240V	HP	5	7,5	10	15	
	3x480V	HP	10	15	20	25	
	3x600V	HP	10	15	20	25	

Condiciones normales de servicio:

Temperatura ambiente (°C): -5°...+40°. Altitud máxima: 2.000 m. Humedad máxima: 90%. Grado de contaminación: 3 (típica para aplicaciones industriales). Frecuencia asignada en las categorías de empleo AC: 50/60 Hz.

Servicios asignados en las categorías de empleo AC21A, AC22A y AC23A: Continuo (8 horas); ininterrumpido.

Serie | Amp

- T-00016
- T-00025
- T-00032
- T-00040

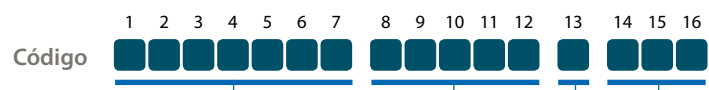

Esquema

Palos	Posic. 0 1	X	Pisos					
			1	2	3	4	5	6
1		X	0	0	0	1	0	
2		X	0	0	0	1	1	
3		X	0	0	0	1	2	
4		X	0	0	0	1	3	
5		X	0	1	0	7	5	
6		X	0	1	0	7	6	
7		X	0	1	0	7	7	
8		X	0	1	0	7	8	
9		X	0	1	0	7	9	
10		X	0	1	0	1	0	
11		X	0	1	0	1	1	
12		X	0	1	0	1	2	

Tipo

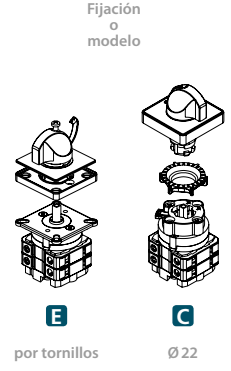

Placa y mando



Dimensiones (mm)

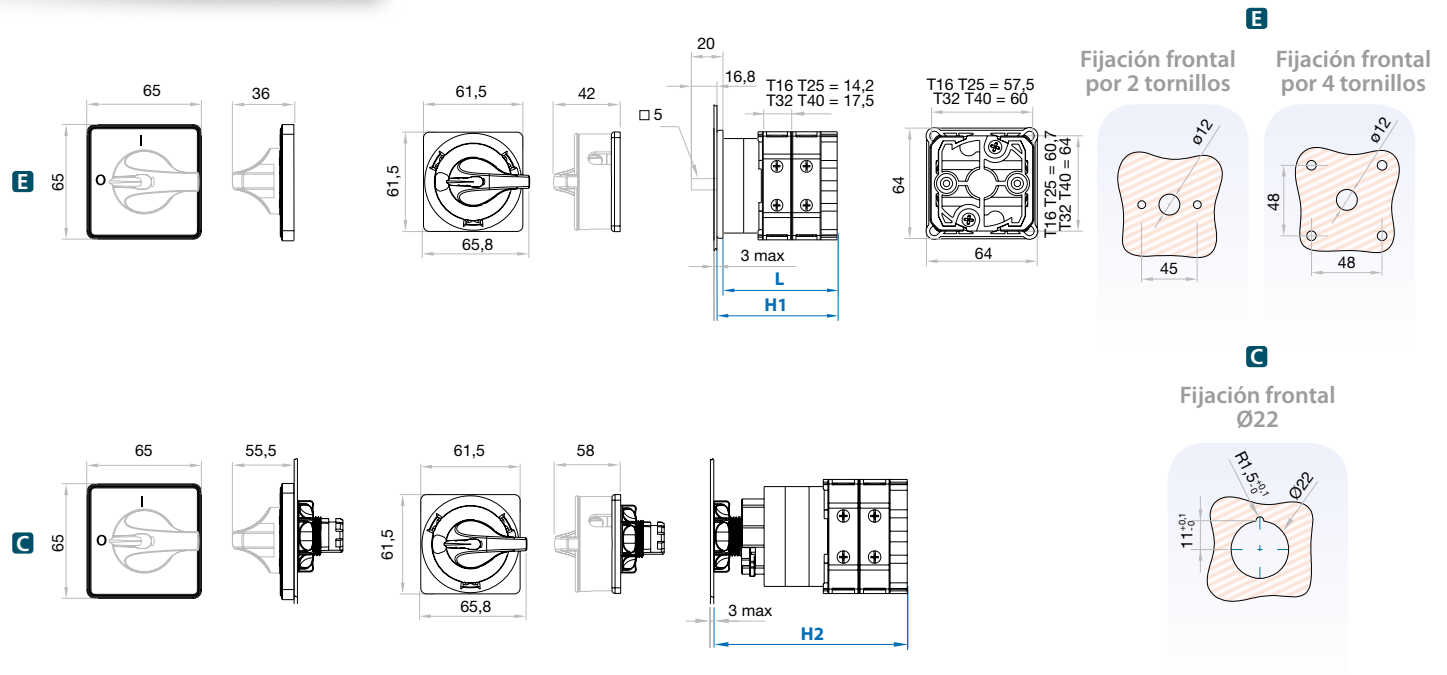

Serie T	Pisos	1	2	3	4	5	6
		L	46,4	60,6	74,8	89	103,2
T16 T25	H1	49,6	63,8	78	92,2	106,4	120,6
	H2	75,5	89,5	103,7	117,9	132,1	146,3
T32 T40	L	49,8	67,3	84,8	102,3	119,8	137,3
	H1	53	70,5	88	105,5	123	140,5
	H2	78,8	96,3	113,8	131,3	148,8	166,3

>> Para mayor información de esta serie; accesorios, ver pág 24-31 | esquemas, ver pág 32-43

T Interruptor traspicado 1P a 12P

Calibre 2

A 50|63|80|100|125|175



* Excepto T175



T

Información técnica



Según IEC 60947-3
UL508 - CAN/CSA C22.2 N° 14

Según IEC 60947-3			T50	T63	T80	T100	T125	T175	
Intensidad térmica	I _{th}	A	63	80	80	125	125	200	
Tensión de aislamiento	U _i	V	690	690	690	690	690	1000	
Tensión de impulso	U _{imp}	kV	8	8	8	8	8	8	
Intensidad de empleo AC	I _e	U _e 415V AC21A	A	63	80	80	125	125	200
		U _e 415V AC22A	A	63	80	80	115	115	200
		U _e 415V AC23A	A	63	63	63	100	100	200
Intensidad de cortocircuito condicional		kA	15	15	15	15	15	15 ⁽²⁾	
Intensidad máxima de fusibles	gL-gG	A	80	80	80	125	125	160	
Poder de corte	400V; cos φ=0,45	A	504	504	504	640	640	1600	
Intensidad de corta duración (1 sg.)		A	1600	1600	1600	2500	2500	3500	
Duración mecánica (conforme a norma, para otros valores consultar)			10000	10000	10000	8000	8000	8000	
Conductor rígido de cobre		mm ²	16/25 ⁽¹⁾	16/25 ⁽¹⁾	16/25 ⁽¹⁾	35/50 ⁽¹⁾	35/50 ⁽¹⁾	95	
Conductor flexible de cobre		mm ²	10/16 ⁽¹⁾	10/16 ⁽¹⁾	10/16 ⁽¹⁾	16/35 ⁽¹⁾	16/35 ⁽¹⁾	95	
Según UL508 - CAN / CSA C22.2 N° 14			T50	T63	T80	T100	T125	T175	
Intensidad térmica	I _{th}	A	63	63	63	100	100	200	
Características usos generales		Vac	600	600	600	600	600	600	
		3x240V	HP	20	20	20	30	30	25
Potencias de empleo AC		3x480V	HP	40	40	40	50	50	60
		3x600V	HP	40	40	40	50	50	50

*⁽¹⁾ Con terminales de conexión

*⁽²⁾ Montaje sin terminales de conexión o con terminales + separadores de fase DT-90025

Condiciones normales de servicio:

Temperatura ambiente (°C): -5°...+40°. Altitud máxima: 2.000 m. Humedad máxima: 90%. Grado de contaminación: 3 (típica para aplicaciones industriales). Frecuencia asignada en las categorías de empleo AC: 50/60 Hz.

Servicios asignados en las categorías de empleo AC21A, AC22A y AC23A: Continuo (8 horas); ininterrumpido.

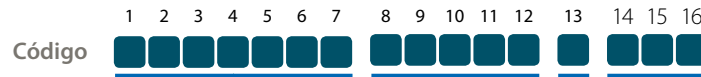

Serie | Amp

T-000050
T-000063
T-000080
T-00100
T-00125
T-00175

Esquema

Posic.	0	1	Pisos		
				1	2
1	X	00010	1		
2	X	00011	1		
3	X	00012	2		
4	X	00013	2		
5	X	01075	3		
6	X	01076	3		
7	X	01077	4		
8	X	01078	4		
9	X	01079	5		
10	X	01010	5		
11	X	01011	6		
12	X	01012	6		

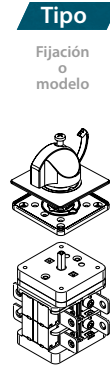

Dimensiones (mm)

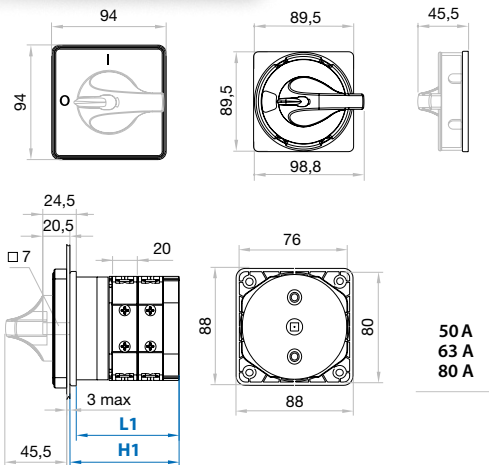

Serie T	Pisos	1	2	3	4	5	6
T50 T63 T80	L1	58,5	78,5	98,5	118,5	138,5	158,5
	H1	62,5	82,5	102,5	122,5	142,5	162,5

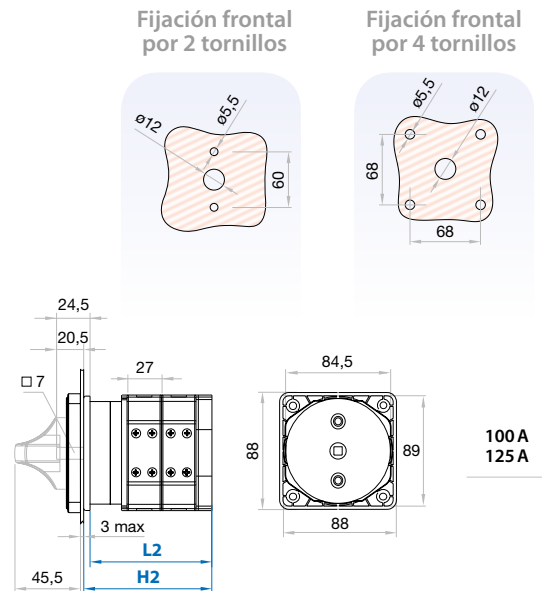

Serie T	Pisos	1	2	3	4	5	6
T100 T125	L2	67	94	121	148	175	202
	H2	71	98	125	152	179	206

UL Terminal Lug

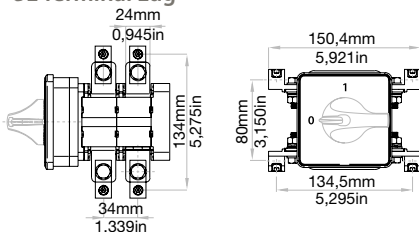

Terminales de conexión tipo brida para norma UL.



Medida de cable	Cables por terminal	Tipo cable	Referencia kit
120 mm ² / 250 kcmil	1	Cu	DS-TLU21 (2 piezas)

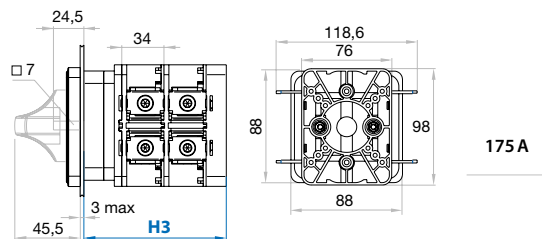

Serie T	Pisos	1	2	3	4	5	6
T175	H3	80,8	114,8	148,8	182,8	216,8	250,8

Nota: La tornillería necesaria para realizar el conexionado se suministra en cada bolsa.

» Para mayor información de estas series; accesorios, ver pág 24-31 | esquemas, ver pág 32-43

T Interruptor trasparedo 1P a 12P

Calibre 3

A* 200|250|315



* Disponibles también bajo pedido, 400A, 500A, 630A, 800A, consultar.



T

Información técnica



Según IEC 60947-3
UL508 - CAN/CSA C22.2 N° 14

Según IEC 60947-3			T200	T250	T315
Intensidad térmica	I _{th}	A	200	250	315
Tensión de aislamiento	U _i	V	690	690	690
Tensión de impulso	U _{imp}	kV	8	8	8
Intensidad de empleo AC	U _e 415V AC21A	A	200	250	315
	U _e 415V AC22A	A	200	250	315
	U _e 415V AC23A	A	200	200	200
Intensidad de cortocircuito condicional		kA	15	15	15
Intensidad máxima fusibles	gL-gG	A	200	250	315
Poder de corte	400V; cos φ=0,45	A	1450	2000	2240
Intensidad de corta duración (1 sg.)		A	4400	4400	4400
Duración mecánica (conforme a norma, para otros valores consultar)			8000	8000	8000
Conductor rígido de cobre		mm ²	95	120	185
Conductor flexible de cobre		mm ²	95	120	185
Según UL508 - CAN / CSA C22.2 N° 14			T200	T250	T315
Intensidad térmica	I _{th}	A	200	200	200
Características usos generales		Vac	600	600	600
	3x240V	HP	60	60	60
	3x480V	HP	75	75	75
Potencias de empleo AC	3x600V	HP	60	60	60

Condiciones normales de servicio:

Temperatura ambiente (°C): -5°...+40°. Altitud máxima: 2.000 m. Humedad máxima: 90%. Grado de contaminación: 3 (típica para aplicaciones industriales). Frecuencia asignada en las categorías de empleo AC: 50/60 Hz.

Servicios asignados en las categorías de empleo AC21A, AC22A y AC23A: Continuo (8 horas); ininterrumpido.

TP | T | TB | TF

Conmutador trescuadro

1P a 4P

Calibre 0

A 10|12|16|20|25|32



Información técnica



Según IEC 60947-3
UL508 - CAN/CSA C22.2 N° 14

Según IEC 60947-3		TP10	T12	T20	TB20	TB25	TB32	TF12	TF16	TF25	
Intensidad térmica	I _{th}	A 12	16	25	20	25	32	20	25	32	
Tensión de aislamiento	U _i	V 500	500	500	500	500	500	690	690	690	
Tensión de impulso	U _{imp}	kV 4	6	6	4	4	4	6	6	6	
Intensidad de empleo AC	I _e	Ue 415V AC13A	A 10	-	-	-	-	-	-	-	
		Ue 415V AC21A	A 12	16	25	20	25	32	20	25	32
		Ue 415V AC22A	A 12	16	25	20	25	32	20	25	32
		Ue 415V AC23A	A 10	10	25	20	25	32	8	16	20
Intensidad de cortocircuito condicional		kA 5	10	10	5	5	5	5	5	5	
Intensidad máxima fusibles	g _L -g _G	A 16	25	25	35	35	35	20	25	32	
Poder de corte	400V; cos φ=0,45	A 80	80	100	160	200	256	100	160	200	
Intensidad de corta duración (1 sg.)		A 100	240	400	240	400	500	350	400	500	
Duración mecánica (conforme a norma, para otros valores consultar)		1000	10000	10000	10000	10000	10000	10000	10000	10000	
Conductor rígido de cobre	mm ²	2x4	2x4	2x4	1x10 2x6	1x10 2x6	1x10 2x6	1x10	1x10	1x10	
Conductor flexible de cobre	mm ²	2x2,5	2x2,5	2x2,5	1x6 2x4	1x6 2x4	1x6 2x4	1x6	1x6	1x6	
Según UL508 - CAN / CSA C22.2 N° 14		T12	T20				TF12	TF16	TF25		
Intensidad térmica	I _{th}	A 12	20	-	-	-	16	20	25		
Características usos generales		Vac 300	300	-	-	-	600	600	600		
Potencias de empleo AC	3x240V	HP 2	5	-	-	-	2	5	7,5		
	3x480V	HP -	-	-	-	-	5	10	12		
	3x600V	HP -	-	-	-	-	5	10	15		

Condiciones normales de servicio:

Temperatura ambiente (°C): -5°...+40°. Altitud máxima: 2.000 m. Humedad máxima: 90%. Grado de contaminación: 3 (típica para aplicaciones industriales). Frecuencia asignada en las categorías de empleo AC: 50/60 Hz.

Servicios asignados en las categorías de empleo AC21A, AC22A y AC23A: Continuo (8 horas); ininterrumpido.

Código

Serie | Amp

- TP-0010
- T-00012
- T-00020
- TB-0020
- TB-0025
- TB-0032
- TF-0012
- TF-0016
- TF-0025

Esquema

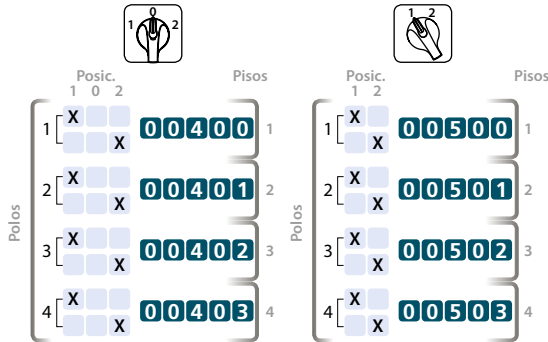

Tipo

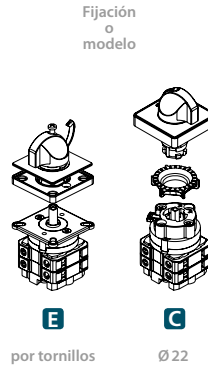

Placa y mando



Dimensiones (mm)

E

Fijación frontal por 2 tornillos

TB T- TF

Fijación frontal por 4 tornillos

T- TB- TF- TP

C

Fijación frontal Ø22

T- TB- TF

Serie TP

Pisos	1	2	3	4
H1	26,8	36,3	45,8	55,3

Serie T

Pisos	1	2	3	4
L1	34,5	46	57,5	69
H2	37,5	49	60,5	72

Serie TB

Pisos	1	2	3	4
H3	31,5	41,5	51,5	61,5

Serie TF

Pisos	1	2	3	4
L2	45	55	65	75
H4	48	58	68	78

T Conmutador trescuadro

1P a 4P

Calibre 1

A 16|25|32|40



T

Información técnica



consultar

consultar

consultar

consultar

Según IEC 60947-3
UL508 - CAN/CSA C22.2 N° 14

Según IEC 60947-3			T16	T25	T32	T40	
Intensidad térmica	Ith	A	25	32	40	50	
Tensión de aislamiento	Ui	V	690	690	690	690	
Tensión de impulso	Uimp	kV	6	6	8	8	
Intensidad de empleo AC	Ie	Ue 415V AC21A	A	25	32	40	50
		Ue 415V AC22A	A	25	32	40	50
		Ue 415V AC23A	A	16	20	25	32
Intensidad de cortocircuito condicional		kA	10	10	10	10	
Intensidad máxima fusibles	gL-gG	A	32	32	50	50	
Poder de corte	400V; cos φ=0,45	A	160	200	256	320	
Intensidad de corta duración (1 sg.)		A	500	650	800	800	
Duración mecánica (conforme a norma, para otros valores consultar)			10000	10000	10000	10000	
Conductor rígido de cobre		mm ²	2x6	2x6	2x10	2x10	
Conductor flexible de cobre		mm ²	2x4	2x4	2x6	2x6	
Según UL508 - CAN / CSA C22.2 N° 14			T16	T25	T32	T40	
Intensidad térmica	Ith	A	16	25	32	40	
Características usos generales		Vac	600	600	600	600	
Potencias de empleo AC	3x240V	HP	5	7,5	10	15	
	3x480V	HP	10	15	20	25	
	3x600V	HP	10	15	20	25	

Condiciones normales de servicio:

Temperatura ambiente (°C): -5°...+40°. Altitud máxima: 2.000 m. Humedad máxima: 90%. Grado de contaminación: 3 (típica para aplicaciones industriales). Frecuencia asignada en las categorías de empleo AC: 50/60 Hz.

Servicios asignados en las categorías de empleo AC21A, AC22A y AC23A: Continuo (8 horas); ininterrumpido.

Código 1 2 3 4 5 6 7 8 9 10 11 12 13 14 15 16

Serie | Amp

- T-00016
- T-00025
- T-00032
- T-00040

Esquema

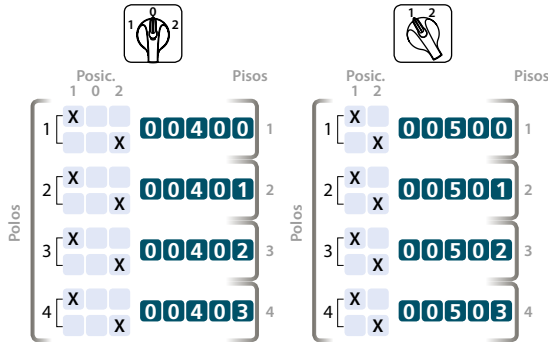

Tipo

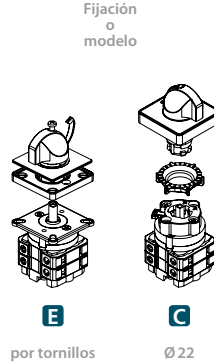

Placa y mando



Dimensiones (mm)

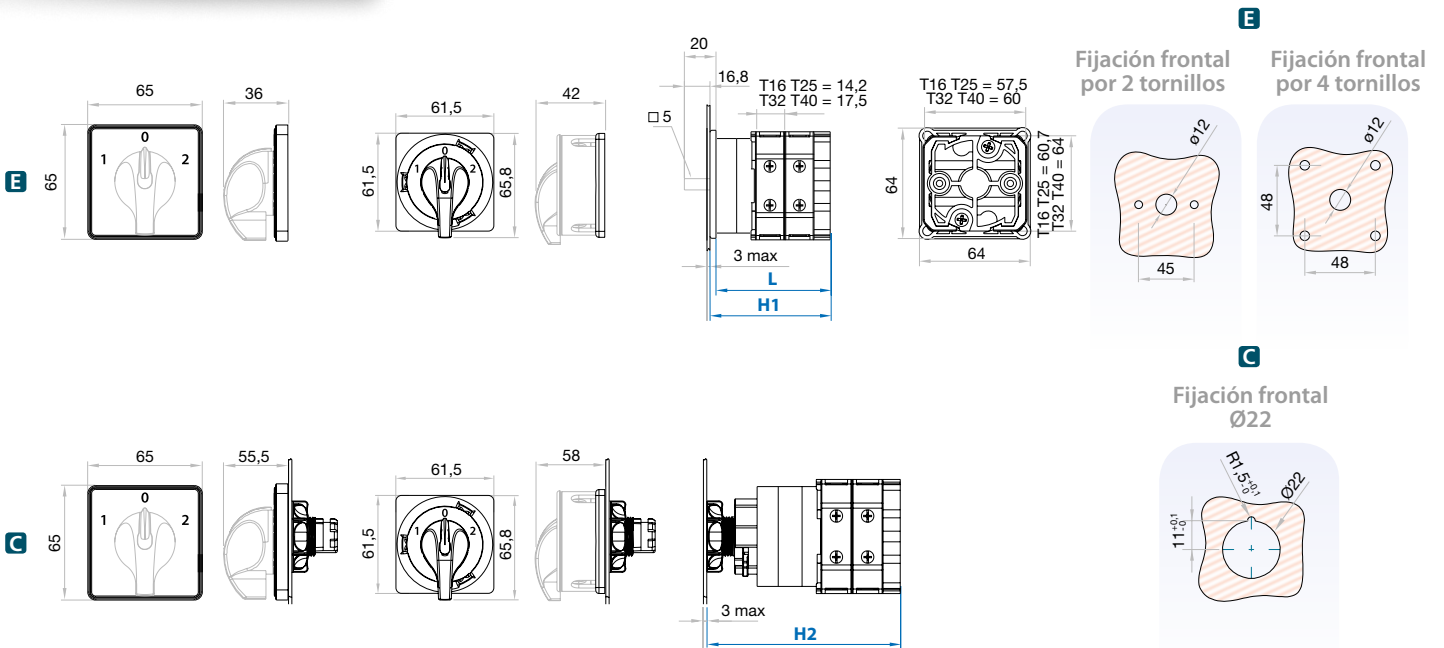

Serie T		Pisos	1	2	3	4
	L		46,4	60,6	74,8	89
T16 T25	H1		49,6	63,8	78	92,2
	H2		75,5	89,5	103,7	117,9
	L		49,8	67,3	84,8	102,3
T32 T40	H1		53	70,5	88	105,5
	H2		78,8	96,3	113,8	131,3

T Conmutador trescuadro

1P a 4P

Calibre 2

A 50|63|80|100|125|175



* Excepto T175



T

Información técnica



Según IEC 60947-3
UL508 - CAN/CSA C22.2 N° 14

Según IEC 60947-3			T50	T63	T80	T100	T125	T175	
Intensidad térmica	I _{th}	A	63	80	80	125	125	200	
Tensión de aislamiento	U _i	V	690	690	690	690	690	1000	
Tensión de impulso	U _{imp}	kV	8	8	8	8	8	8	
Intensidad de empleo AC	U _e 415V AC21A	A	63	80	80	125	125	200	
	U _e 415V AC22A	A	63	80	80	115	115	200	
	U _e 415V AC23A	A	63	63	63	100	100	200	
Intensidad de cortocircuito condicional		kA	15	15	15	15	15	15 ⁽²⁾	
Intensidad máxima de fusibles	gL-gG	A	80	80	80	125	125	160	
Poder de corte	400V; cos φ=0,45	A	504	504	504	640	640	1600	
Intensidad de corta duración (1 sg.)		A	1600	1600	1600	2500	2500	3500	
Duración mecánica (conforme a norma, para otros valores consultar)			10000	10000	10000	8000	8000	8000	
Conductor rígido de cobre		mm ²	16/25 ⁽¹⁾	16/25 ⁽¹⁾	16/25 ⁽¹⁾	35/50 ⁽¹⁾	35/50 ⁽¹⁾	95	
Conductor flexible de cobre		mm ²	10/16 ⁽¹⁾	10/16 ⁽¹⁾	10/16 ⁽¹⁾	16/35 ⁽¹⁾	16/35 ⁽¹⁾	95	
Según UL508 - CAN / CSA C22.2 N° 14			T50	T63	T80	T100	T125	T175	
Intensidad térmica	I _{th}	A	63	63	63	100	100	200	
Características usos generales		Vac	600	600	600	600	600	600	
		3x240V	HP	20	20	20	30	30	25
Potencias de empleo AC		3x480V	HP	40	40	40	50	50	60
		3x600V	HP	40	40	40	50	50	50

*⁽¹⁾ Con terminales de conexión

*⁽²⁾ Montaje sin terminales de conexión o con terminales + separadores de fase DT-90025

Condiciones normales de servicio:

Temperatura ambiente (°C): -5°...+40°. Altitud máxima: 2.000 m. Humedad máxima: 90%. Grado de contaminación: 3 (típica para aplicaciones industriales). Frecuencia asignada en las categorías de empleo AC: 50/60 Hz.

Servicios asignados en las categorías de empleo AC21A, AC22A y AC23A: Continuo (8 horas); ininterrumpido.

Código

Serie | Amp

T-00050
T-00063
T-00080
T-00100
T-00125
T-00175

Esquema

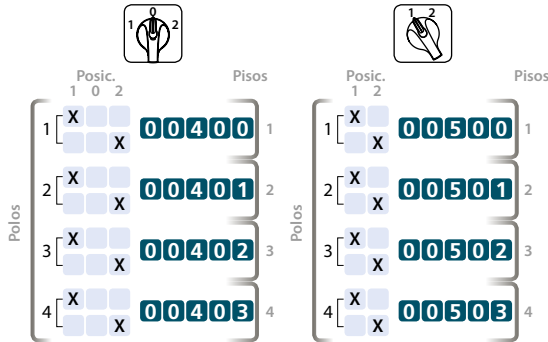

Tipo

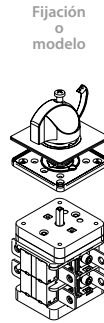

Placa y mando



Mando de flecha



Mando con bloqueo candado visor abierto



Para mando rojo/amarillo consultar

Dimensiones (mm)

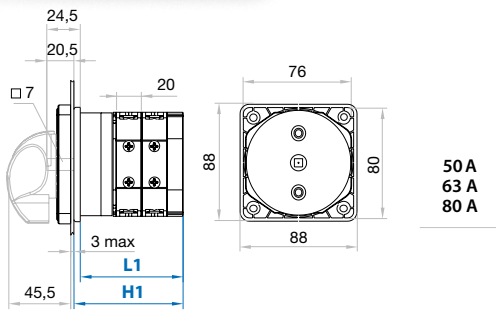

50 A
63 A
80 A

Fijación frontal por 2 tornillos

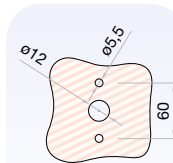

Fijación frontal por 4 tornillos

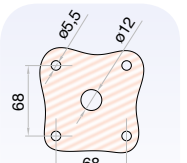

Serie T		Pisos	1	2	3	4	
T50	T63	T80	L1	58,5	78,5	98,5	118,5
			H1	62,5	82,5	102,5	122,5

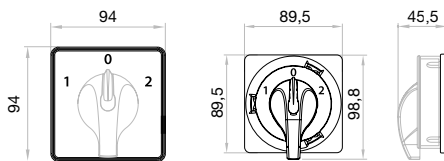

100 A
125 A

UL Terminal Lug

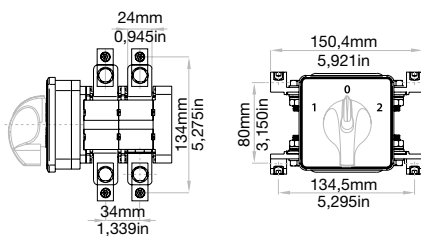

Serie T		Pisos	1	2	3	4
T100	T125	L2	67	94	121	148
		H2	71	98	125	152

Terminales de conexión tipo brida para norma UL.

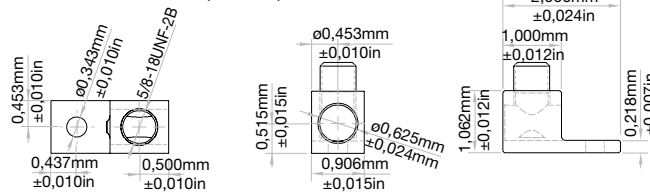

Medida de cable	Cables por terminal	Tipo cable	Referencia kit
120 mm ² / 250 kcmil	1	Cu	DS-TLU21 (2 piezas)

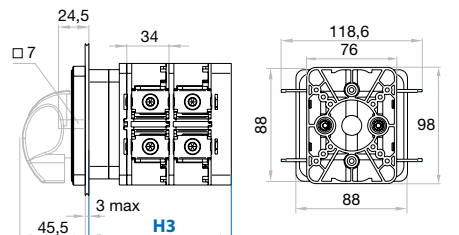

175 A

Serie T		Pisos	1	2	3	4
T175		H3	80,8	114,8	148,8	182,8

Nota: La tornillería necesaria para realizar el conexionado se suministra en cada bolsa.

» Para mayor información de estas series; accesorios, ver pág 24-31 | esquemas, ver pág 32-43

T Conmutador trescuadro

1P a 4P

Calibre 3

A* 200|250|315



* Disponibles también bajo pedido, 400A, 500A, 630A, 800A, consultar.



T

Información técnica



Según IEC 60947-3

UL508 - CAN/CSA C22.2 N° 14

Según IEC 60947-3			T200	T250	T315
Intensidad térmica	I _{th}	A	200	250	315
Tensión de aislamiento	U _i	V	690	690	690
Tensión de impulso	U _{imp}	kV	8	8	8
Intensidad de empleo AC	U _e 415V AC21A	A	200	250	315
	U _e 415V AC22A	A	200	250	315
	U _e 415V AC23A	A	200	200	200
Intensidad de cortocircuito condicional		kA	15	15	15
Intensidad máxima fusibles	gL-gG	A	200	250	315
Poder de corte	400V; cos φ=0,45	A	1450	2000	2240
Intensidad de corta duración (1 sg.)		A	4400	4400	4400
Duración mecánica (conforme a norma, para otros valores consultar)			8000	8000	8000
Conductor rígido de cobre		mm ²	95	120	185
Conductor flexible de cobre		mm ²	95	120	185
Según UL508 - CAN / CSA C22.2 N° 14			T200	T250	T315
Intensidad térmica	I _{th}	A	200	200	200
Características usos generales		Vac	600	600	600
	3x240V	HP	60	60	60
	3x480V	HP	75	75	75
Potencias de empleo AC	3x600V	HP	60	60	60

Condiciones normales de servicio:

Temperatura ambiente (°C): -5°...+40°. Altitud máxima: 2.000 m. Humedad máxima: 90%. Grado de contaminación: 3 (típica para aplicaciones industriales). Frecuencia asignada en las categorías de empleo AC: 50/60 Hz.

Servicios asignados en las categorías de empleo AC21A, AC22A y AC23A: Continuo (8 horas); ininterrumpido.

Código 1 2 3 4 5 6 7 8 9 10 11 12 13 14 15 16

Serie | Amp
T-00200
T-00250
T-00315

Esquema

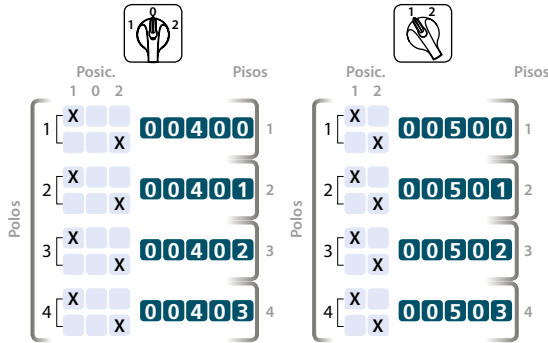

Tipo

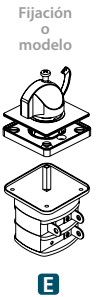

Placa y mando



Dimensiones (mm)

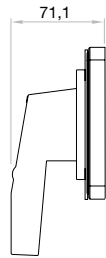
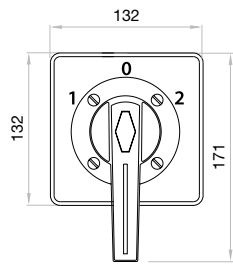

Fijación frontal por 4 tornillos

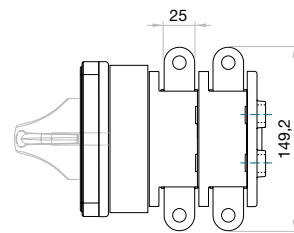
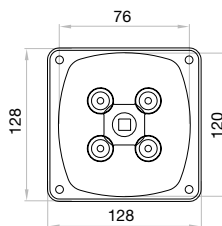
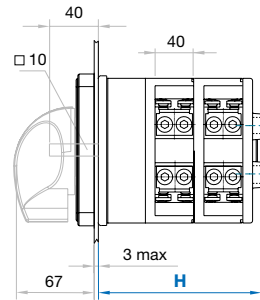
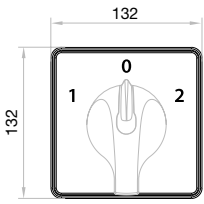
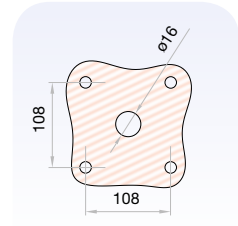

UL Terminal Lug

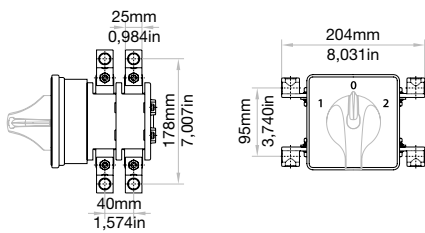

Terminales de conexión tipo brida para norma UL

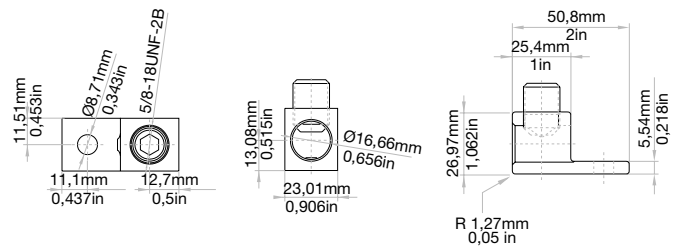

Serie T	Pisos	1□	2□	3□	4□
T200 T250 T315	H	95	135	175	215

Medida de cable	Cables por terminal	Tipo cable	Referencia kit
150 mm ² / 300 kcmil	1	Cu/Al	DS-TL01 (2 piezas)

serie
T|TB|TF

14 15 16
D100 4



Señalización con lámpara de neón blanco
D100

14 15 16
D101 5



Señalización con lámpara de neón blanco y placa rótulo
D101

D101 Incluye rótulo para inscripciones con texto según pedido

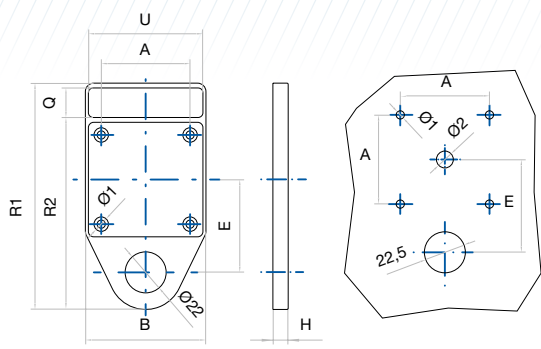

Suministro	Calibre	Para serie	Código D100	Código D101
Suelto o incorporado en el aparato	0-1	T12-T20-TB20-TB25-TB32 TF12-TF16-TF25 T16-T25-T32-T40	DT-10011	DT-10111
	2	T50-T63-T100-T175	DT-10021	DT-10121
	3	T200	DT-10031	DT-10131

Serie	B	R1	R2	H	E	U	Q	A	Ø1	Ø2
T12 T20 T16 T25 T32 T40 TB20 TB32 TF12 TF25	65	123	102	6,5	50	61	16	48	4,5	9
T50 T63 T100 T175	94	160	137	7,5	70	90	19	68	5,5	12
T200 T800	132	198	173	10	85	126	21	108	6,5	16

13 14 15 16
D201 E

13 14 15 16
D200 D



Accionamiento tándem*
D200 mediante dos columnas
D201 mediante tres columnas

13 14 15 16
D301 G

13 14 15 16
D300 F



Accionamiento de bloqueo*
D300 entre dos columnas
D301 entre tres columnas

D200-201 Para accionar con un solo mando hasta 48 contactos en dos columnas, o 72 contactos en tres columnas según la maniobra eléctrica.

D300-301 Para maniobras de hasta 29 posiciones con dos mandos y dos columnas, o 36 posiciones con tres mandos y tres columnas según la maniobra eléctrica.

Suministro	Calibre	Para serie
Sólo incorporado en el aparato	0-1	T12-T20-TF12-TF16-TF25 T16-T25-T32-T40
	2	T50-T63-T100
	3	T175- T200

* Serie T (sin protecciones IP20).

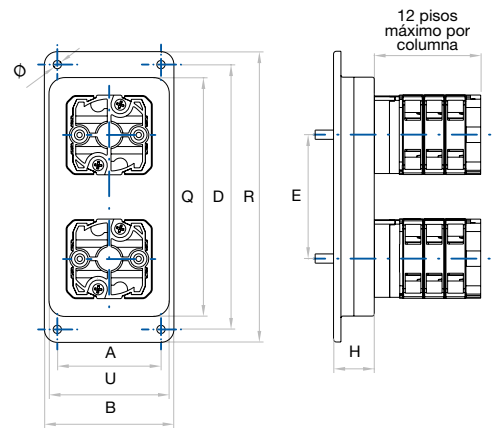

Serie	Tándem	Bloqueo									Tándem	Bloqueo	
			A	B	D	R	U	Q	E	H			Ø
T12 T20 T16 T25 T32 T40 TF12 TF16 TF25	D200	D300											
	D201	D301	56	70	143 210	157 224	64	128 195	67	22	22	4,5	
T50 T63 T100	D200	D300											
	D201	D301	90	110	210 306	230 326	95	191 288	97	15	21	6,5	
T175 T200	D200	D300											
	D201	D301	152	173	290 426	310 447	132	270 407	139	19	25		

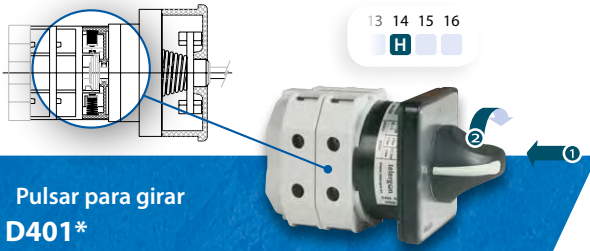

Pulsar para girar D401*

Antes de accionar el mando hay que pulsar para desbloquearlo, simultáneamente se abre o cierra un contacto auxiliar (ej. para maniobras en vacío).

Suministro	Calibre	Para serie
Sólo incorporado en el aparato	0	T12-T20-TB20-TB25-TB32
	1	T16-T25-T32-T40

* para mando flecha con indicador, otras combinaciones con esquema especial



Bloqueo bitensión D420

La posición del tornillo, a izquierda o derecha, impedirá el giro del mando. Este dispositivo incluye siempre la placa de anclaje correspondiente al calibre 1.

Suministro	Calibre	Para serie
Sólo incorporado en el aparato	0-1	T12-T20-TB20-TB25-TB32 TF12-TF16-TF25 T16-T25-T32-T40

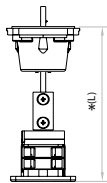

Prolongador de eje

Para prolongar la longitud del eje según la profundidad requerida. Se complementan con el dispositivo D501 correspondiente.

Suministro	Calibre	Longitud (mm)	Para serie	Código
Suelto o incorporado en el aparato	0-1	200	T12-T20-TB20-TB25-TB32 TF12-TF16-TF25 T16-T25-T32-T40	DT-EPR11
	5	500	T16-T25-T32-T40	DT-EPR12
	2	200	T50-T63	DT-EPR21
	7	500	T100-T175	DT-EPR22
Sólo incorporado en el aparato	3	según pedido	T200	-

*^(L) Longitud total a indicar en pedido

Giro unidireccional D405

Sólo permite el giro del mando en un sentido.

Suministro	Calibre	Para serie
Sólo incorporado en el aparato	0-1	T12-T20-TB20-TB25-TB32 TF12-TF16-TF25 T16-T25-T32-T40



Embrague con bloqueo D501

Con enclavamiento de puerta en posición conectado (interruptor 0-1 a 90°) o según la maniobra

- 1 Calibre 0 con mando bloqueo candado incluido.
- 2 Calibre 0 - 1 - 2 - 3.

	Suministro	Calibre	Para serie	Código		
1	Suelto	D501 + 704 90°	0 T12-T20 TB20-TB25-TB32 TF12-TF16-TF25	DT-75401N07		
	Incorporado en el aparato			DT-75401R01		
2	Suelto	90°	0 T12-T20 TB20-TB25-TB32 TF12-TF16-TF25	DT-50102		
				1	DT-50101	
				2	DT-50121	
				3	DT-50131	
				60°	0-1	DT-50104
					2	DT-50124
	3	DT-50134				
	45°	0-1	DT-50103			
		2	DT-50123			
		3	DT-50133			
		Incorporado en el aparato		DT-50103		

serie
T|TB|TF

12 13 14 15 16
B



**Acoplamiento coaxial
D600**

Permite accionar simultáneamente con un solo mando, aparatos serie T de distintos calibres en acoplamiento coaxial.

12 13 14 15 16
D701 Keya Z 4 1 B



**Accionamiento por llave
D701**

D701 Suministro estándar con fijación por tuerca $\varnothing 22\text{mm}$. Bajo pedido también disponible en $\varnothing 30\text{mm}$. La llave puede bloquear y ser extraída según demanda a 60° , 90° o 180° .

Limitación de montaje:
4 contactos accionados simultáneamente.

D711 Suministro estándar con fijación por tornillos y con diferentes tipos de llaves que pueden bloquear y ser extraídas cada 90° .

Limitación de montaje:
4 contactos accionados simultáneamente.

13 14 15 16
D711 Keya M 1 1



**Accionamiento por llave
D711**

Suministro	Calibre	Para serie
Sólo incorporado en el aparato	0-1	T12-T20-TB20-TB25-TB32 TF12-TF16-TF25 T16-T25-T32-T40

D701

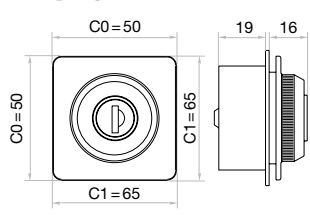

D711

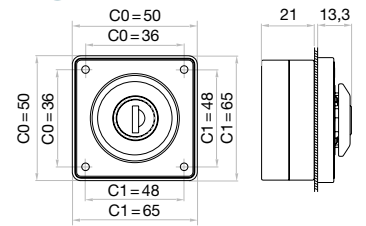

14 15 16
D702 6



**Cerradura de bloqueo
D702**

D702 Las cerraduras de bloqueo admiten la adaptación de 1 o 2 contactos auxiliares (1NA+1NC), que son accionados al girar la llave (como contactos de señalización o mando).

D703 Incluye rótulo para inscripciones con texto según pedido.

14 15 16
D703 7



**Cerradura de bloqueo
con placa rótulo
D703**

Suministro	Calibre	Para serie
Sólo incorporado en el aparato	0-1	T12-T20-TB20-TB25-TB32 TF12-TF16-TF25 T16-T25-T32-T40
	2	T50-T63 T100-T175
	3	T200

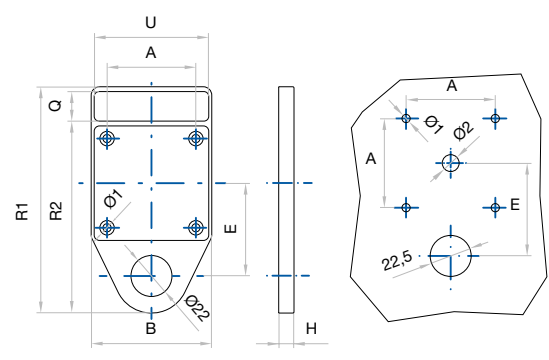

*** Contactos auxiliares 1NA + 1NC**

Serie	B	R1	R2	H	E	U	Q	A	Ø1	Ø2
T12 T20 T16 T25 T32 T40 TB20 TB32 TF12 TF25	65	123	102	6,5	50	61	16	48	4,5	9
T50 T63 T100 T175	94	160	137	7,5	70	90	19	68	5,5	12
T200 T800	132	198	173	10	85	126	21	108	6,5	16



Mando con bloqueo candado D704

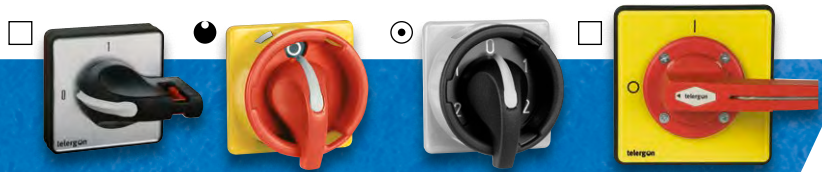

- Para bloquear el mando mediante candado en posición 0.
- Disponibles en color rojo sobre fondo amarillo ¹⁵R o negro sobre fondo gris ¹⁵N
- De acuerdo con la directiva de máquinas y con la normativa europea vigente, los colores rojo sobre fondo amarillo ¹⁵R están reservados exclusivamente para su uso en interruptores O - I que cumplan la función de desconexión de la alimentación y parada de emergencia.
- Especificar versión ¹⁵R o ¹⁵N en el caso de interruptores O-I, para el resto de maniobras se suministrará la versión ¹⁵N (los candados no se incluyen).

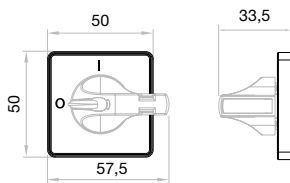

Calibre 0

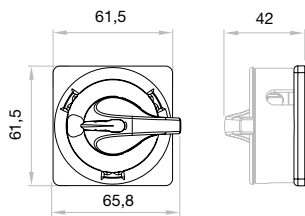

Calibre 0-1

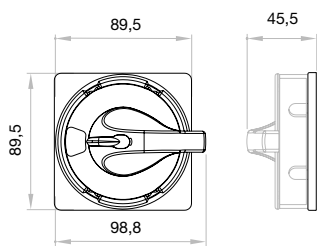

Calibre 2

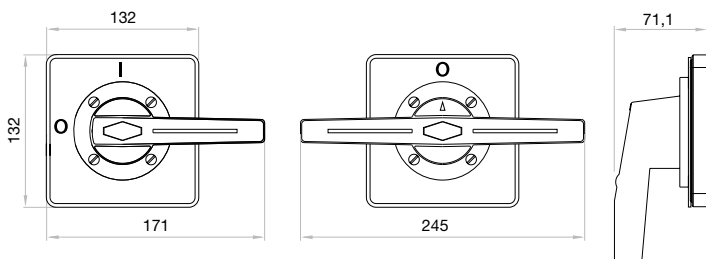

Calibre 3

	Suministro	Calibre	Para serie	Código
Placa cuadrada	Suelto	0	T12-T20 TB20-TB25-TB32 TF12-TF16-TF25 TP10	DT-70401N07
	Incorporado en el aparato			DT-70401R01*
Visor cerrado	Suelto	0 - 1	T12-T20 TB20-TB25-TB32 TF12-TF16-TF25 T16-T25-T32-T40	DT-7041CN02
	Incorporado en el aparato			DT-7041CR02
Visor abierto	Suelto	0 - 1	T12-T20 TB20-TB25-TB32 TF12-TF16-TF25 T16-T25-T32-T40	DT-7041AN02
	Incorporado en el aparato			DT-7041AR02
Visor cerrado	Suelto	2	T50-T63 T100-T175	DT-7042CN02
	Incorporado en el aparato			DT-7042CR02
Visor abierto	Suelto	2	T50-T63 T100-T175	DT-7042AN02
	Incorporado en el aparato			DT-7042AR02
Placa cuadrada (maneta simple)	Suelto	3	T200	DT-70431
	Incorporado en el aparato			DT-70433*
Placa cuadrada (maneta doble)	Suelto	3	T200	DT-70432
	Incorporado en el aparato			DT-70434*

* incluye placa amarilla posiciones 0 - 1

Mando con bloqueo candado con placa rótulo D705



- Para bloquear el mando mediante candado en posición 0.
- Disponibles en color rojo sobre fondo amarillo ¹⁵R o negro sobre fondo gris ¹⁵N
- Incluye rótulo para inscripciones con texto según pedido.
- De acuerdo con la directiva de máquinas y con la normativa europea vigente, los colores rojo sobre fondo amarillo ¹⁵R están reservados exclusivamente para su uso en interruptores O - I que cumplan la función de desconexión de la alimentación y parada de emergencia.
- Especificar versión ¹⁵R o ¹⁵N en el caso de interruptores O-I, para el resto de maniobras se suministrará la versión ¹⁵N (los candados no se incluyen).

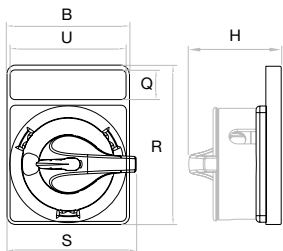

Calibre	B	H	Q	R	S	U
0-1	65	48,5	16	85	65,8	61
2	94	53,5	19	117	98,8	90
3	132	71,5	21	157	171 245	126

	Suministro	Calibre	Para serie	Código
●	Sólo incorporado en el aparato	0 - 1	T12-T20 TB20-TB25-TB32 TF12-TF16-TF25 T16-T25 T32-T40	● 13 14 15 16 7 N 2
				● 13 14 15 16 7 R 2
				● 13 14 15 16 C N 2
○	Sólo incorporado en el aparato	2	T50-T63 T100-T175	● 13 14 15 16 C R 2
				● 13 14 15 16 7 R 2
				● 13 14 15 16 C N 2
□	Sólo incorporado en el aparato	3	T200	● 13 14 15 16 N N 2
				● 13 14 15 16 N R 2
				● 13 14 15 16 O N 2
				● 13 14 15 16 O R 2

14 15 16
D708 ⁸



14 15 16
D709 ⁹



Bloqueo por pulsador D708



Bloqueo por pulsador con placa rótulo D709



D708 Dispositivo en dos versiones (a especificar en el pedido):

- Mando bloqueado en todas las posiciones.
- Mando bloqueado solamente en posición desconectado.

El interruptor en versión 2 puede ser empleado como maniobra de emergencia, puesto que el mando en posición conectado no está bloqueado.

Ambas versiones admiten la adaptación de 1 ó 2 contactos auxiliares (1NA+1NC), accionados con el pulsador (como contactos de señalización o mando).

D709 Incluye rótulo para inscripciones con texto según pedido.

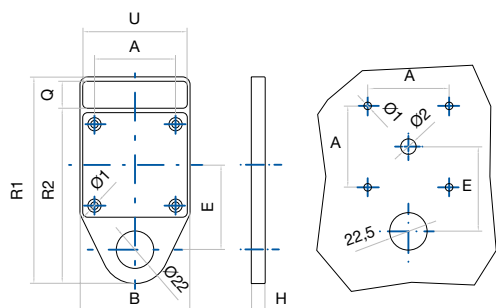

Suministro	Calibre	Para serie
Sólo incorporado en el aparato	0-1	T12-T20-TB20-TB25 TB32-TF12-TF16-TF25 T16-T25-T32-T40
	2	T50-T63-T100-T175
	3	T200

*** Contactos auxiliares 1NA + 1NC 2NA + 2NC**



Serie	B	R1	R2	H	E	U	Q	A	Ø1	Ø2
T12 T20 T16 T25 T32 T40 TB20 TB32 TF12 TF25	65	123	102	6,5	50	61	16	48	4,5	9
T50 T63 T100 T175	94	160	137	7,5	70	90	19	68	5,5	12
T200 T800	132	198	173	10	85	126	21	108	6,5	16

13 14 15 16

K

120° 120°

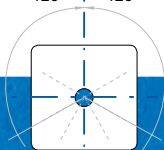

**Retorno del mando en uno o dos sentidos a 120°
D802**

Suministro	Calibre	Para serie
Sólo incorporado en el aparato	0-1	T12-T20-TB20-TB25-TB32 TF12-TF16-TF25 T16-T25-T32-T40

14 15 16

E



**Cubrebornes
D900**

Los calibres 0-1-2 llevan bornes protegidos amovibles de serie (IP20).

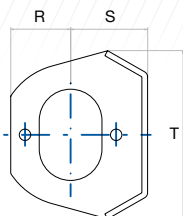

Serie	R	S	S
T12 T20	21	27	59
T16 T25 T32 T40	28	34	72
T50 T63 T100	15	52	104
T200	40	155	130

Suministro	Calibre	Para serie	Código
Suelto	0	T12-T20	DT-90002
	1	T16-T25-T32-T40	DT-90012
	2	T50-T63	DT-90022
Suelto	2	T100	DT-90024
	3*	T200	DT-90031
		T400	DT-90032

* hasta un máximo de 2 pisos

**Cubrebornes y separadores para T175
D900**

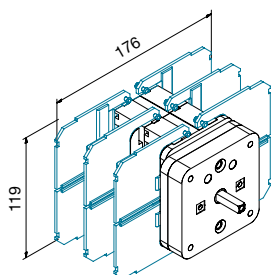

Separadores verticales
Código DT-90025 (4 unidades)

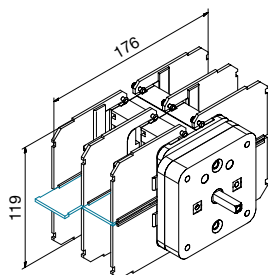

Separadores horizontales
Código DT-90026 (2 unidades)

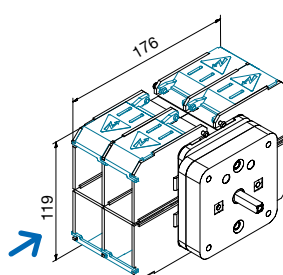

Cubrebornes parciales (L)
Código DT-90027 (4 unidades)

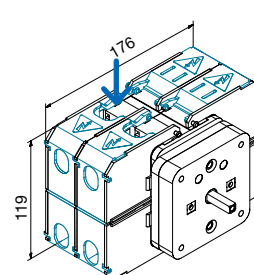

Cubrebornes completos (S)
Código DT-90028 (4 unidades)

**Dispositivo para montaje sobre carril DIN
D904**



12 13 14 15 16

A

**Tapa frontal para cajas de distribución con fijación a carril DIN
D905**



D904 Incluido en los tipos de fijación D-F-G para las series T175 - TB - TF.
D905 Para montaje en carril DIN con placa frontal y mando adaptado para cuadros de distribución.

	Suministro	Calibre	Para serie	Código
D904	Suelto o incorporado en el aparato	0-1	T12-T20-T16 T25-T32-T40	DT-90401
		2	T50-T63-T100-T175	DT-90421
D905	Sólo incorporado en el aparato	0	T12-T20 TF12-TF16-TF25	DT-90501

12 13 14 15 16
H 8 N O

Mandos (plástico)

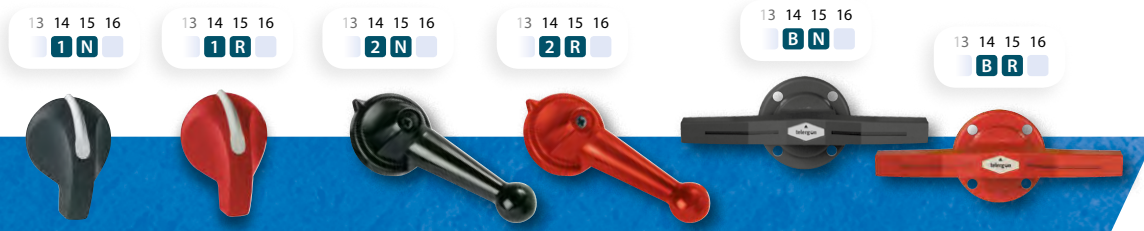

- > ¹⁴ **1** Mando flecha con indicador de posición color blanco.
- > ¹⁴ **2** Mando maneta de bola para calibre 1 y 3.
- > ¹⁴ **B** Mando maneta doble para calibre 3.

	Suministro	Calibre		Código
Mando flecha con indicador	Suelto o incorporado en el aparato	0	●	40110030
			●	40110031
		1	●	40111034
			●	40111035
			●	40112028
			●	40112029
2	●	40113023		
	●	40113024		
Mando maneta bola	Suelto o incorporado en el aparato	1	●	40111002
			●	40111003
		3	●	40113002
●	40113001			
Mando maneta doble	Suelto o incorporado en el aparato	3	●	40113008
			●	40113007

Mando flecha con indicador (calibres 0 - 1 - 2 - 3)

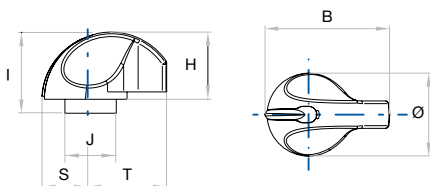

Calibre	B	H	I	J	S	T	Ø
0	39,3	26,8	30,5	14,5	13,5	24	27
1	50	28	33	14,5	18	32	36
2	66,5	36,5	-	-	22,5	44	45
3	100	54	-	-	38	62	76

Mando bola (calibres 1 - 3)

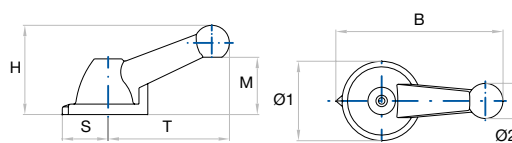

Calibre	B	H	S	T	M	Ø1	Ø2
1	89	48	24	65	32,5	37	18
3	151,5	81	41,5	110	52	72	32

Mando doble (calibre 3)

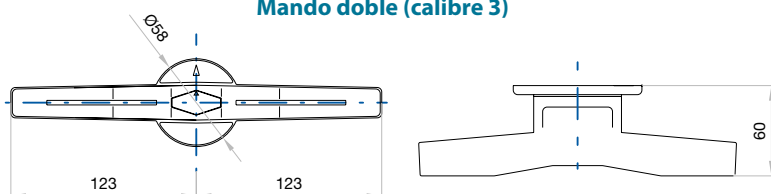

Mandos (metal/plástico)

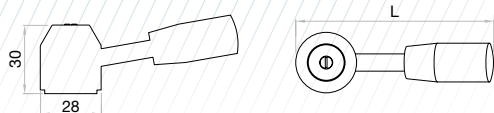

	Suministro	Calibre		Código
Mando de metal y plástico	Suelto o incorporado en el aparato	0	L=90mm	9-KN100146
			L=108mm	9-KN100145



Placas indicadoras neutrales
y placa rótulo neutral

- Placa de plástico color gris metálico sobre base negra con grabaciones en negro.
- Disponibles también en color amarillo (para mando de emergencia).
- Posibilidad de incorporar diferentes grabaciones según pedido.
- Modelo PRA con suplemento de rótulo para inscripciones.

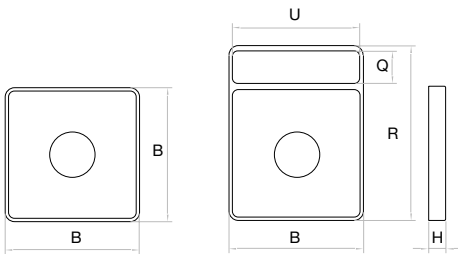

PPA

PRA

Calibre	B	R	H	U	Q
0	50	65	6,5	47	11
1	65	85	6,5	61	16
2	94	117	7	90	19
3	132	157	10	126	21

Suministro	Calibre	Código			
		□	□	□	
PPA (placa neutral)	0	40140045	40140061	40110028	
	Suelto o incorporado en el aparato	1	40141039	40141053	40111032
		2	40142020	40142028	40142025
		3	40143020	40143028	40143084
Suministro	Calibre	Código			
		□	□		
PRA (rótulo neutral)	0	40140203	40110029		
	Suelto o incorporado en el aparato	1	40141188	40111033	
		2	40142095	40112026	
		3	40143088	40143086	

Terminales tipo brida
CP

Suministro	Calibre	Para serie
Sólo incorporado en el aparato	0	T12-T20
	1	T16-T25-T32-T40
	2	T50-T63-T100

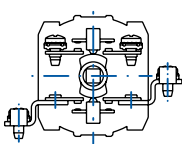

T12-T16-T20-T25

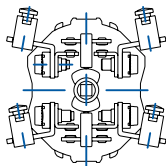

T32-T40-T63-T100

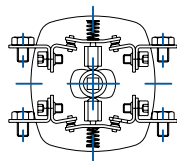

T200
embornamiento estándar según croquis

Terminales tipo faston
6,25 x 0,8



Suministro	Calibre	Para serie
Sólo incorporado en el aparato	0-1	T12-T20 T16-T25-T32-T40

TP | T | TB | TF

Esquemas normalizados

Para la gran variedad de maniobras eléctricas que pueden ser resueltas utilizando aparatos de levas, disponemos de una serie de esquemas normalizados aplicables a los usos más habituales en instalaciones eléctricas, maquinas, etc. Si en esta selección no encuentra el que busca, o necesita resolver alguna maniobra especial, puede utilizar el formulario para esquemas especiales que aparece en la página siguiente y remitirlo a nuestro departamento comercial. La lógica descriptiva para representar e interpretar los esquemas se explica seguidamente.

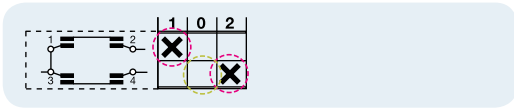

Representa "contacto cerrado".

Representa "contacto abierto".

El contacto 1/2 está cerrado en la posición 1 y abierto en las posiciones 0 y 2.

El contacto 3/4 está cerrado en la posición 2 y abierto en las posiciones 0 y 1.

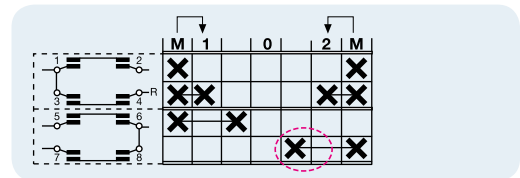

Representan contacto "retrasado" o "adelantado" con respecto a otros.

Los contactos 5/6 y 7/8 cierran antes que los contactos 3/4 y 1/2 también abrirán los últimos con respecto a dichos contactos.

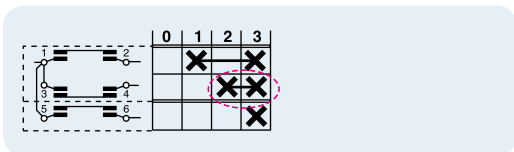

Representa contacto cerrado "sin interrupción".

El contacto 1/2 cierra en la posición 1, permanece cerrado en la posición 2 y también en la posición 3.

El contacto 3/4 cierra en la posición 2 y permanece cerrado en la posición 3.

En ambos casos, no hay interrupción de contacto al pasar de una posición a la otra.

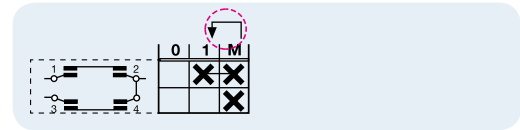

Representa "posición sensitiva" con retorno a la posición anterior.

La posición M no es fija y volverá a la posición 1 cuando se suelte el mando.

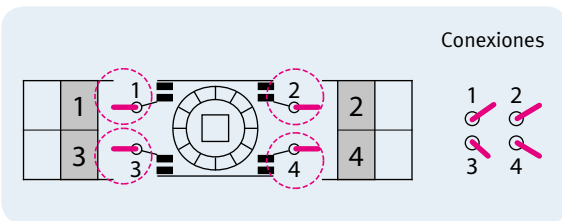

Punto de conexión.

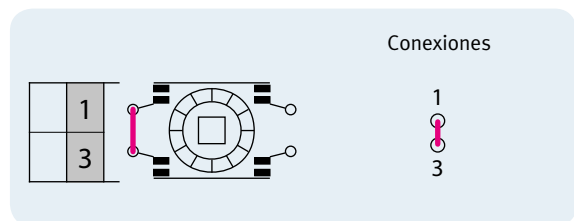

Puente de unión vertical.

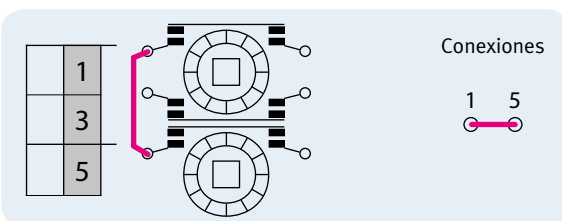

Puente de unión horizontal.

Manipuladores sensitivos

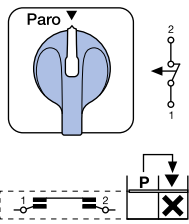

1 2 3 4 5 6 7 8 9 10 11 12 13 14 15 16
00201

201
1 polo normalmente cerrado
1 piso

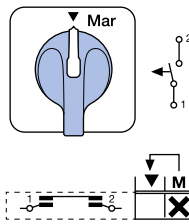

1 2 3 4 5 6 7 8 9 10 11 12 13 14 15 16
00202

202
1 polo normalmente abierto
1 piso

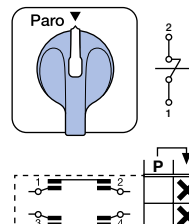

1 2 3 4 5 6 7 8 9 10 11 12 13 14 15 16
00203

203
2 polos normalmente cerrados
1 piso

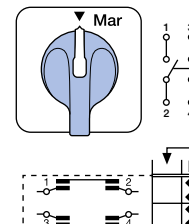

1 2 3 4 5 6 7 8 9 10 11 12 13 14 15 16
00204

204
2 polos normalmente abiertos
1 piso

Manipuladores paro-marcha

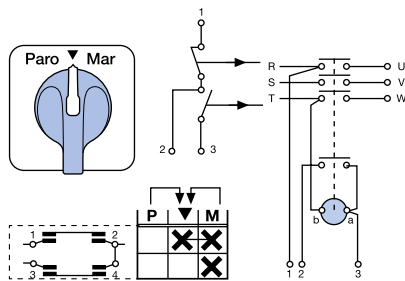

1 2 3 4 5 6 7 8 9 10 11 12 13 14 15 16
00205

205
Para uso con contactor
1 piso

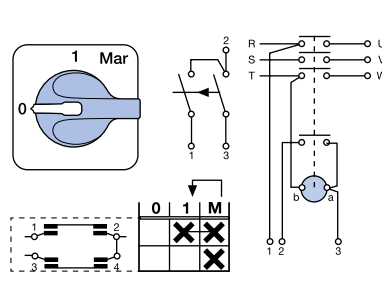

1 2 3 4 5 6 7 8 9 10 11 12 13 14 15 16
00206

206
Con contactor posición Mar. sen-
sitiva
1 piso

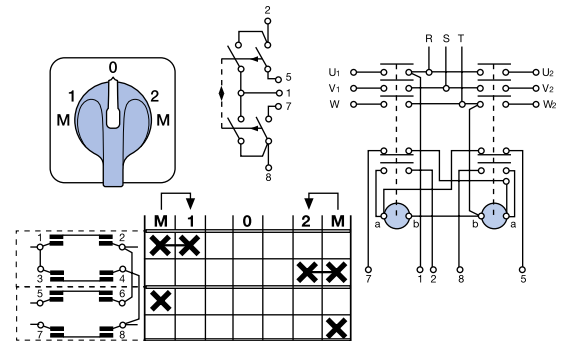

1 2 3 4 5 6 7 8 9 10 11 12 13 14 15 16
00207

207
Con 2 contactores posiciones
Mar. sensitivas
2 pisos

Conmutadores estrella triángulo

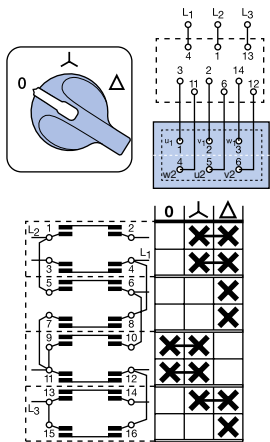

1 2 3 4 5 6 7 8 9 10 11 12 13 14 15 16
00300

300
Tipo normal
4 pisos

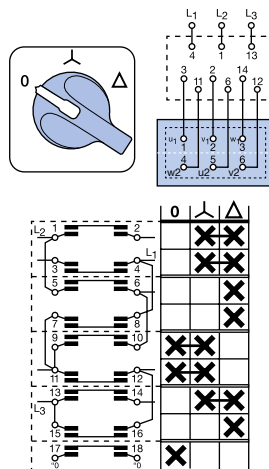

1 2 3 4 5 6 7 8 9 10 11 12 13 14 15 16
00301

301
Con contacto auxiliar de "0"
5 pisos

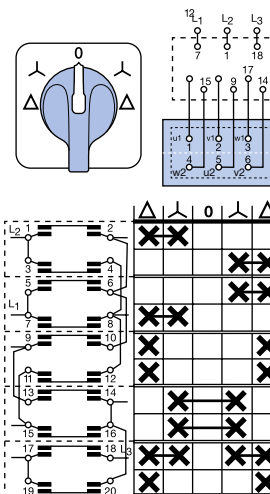

1 2 3 4 5 6 7 8 9 10 11 12 13 14 15 16
00302

302
Inversor
5 pisos

303
Rotativo
0 - λ - Δ - 0 - λ - Δ - 0
5 pisos

304
Posición λ sensitiva
0 - λ - Δ
4 pisos

305
Inversor. Retorno de λ a 0
Δ - λ - 0 - λ - Δ
5 pisos

308
Uso contactor
0 - λ - Δ
4 pisos

309
Inversor uso con contactor
Δ - λ - 0 - λ - Δ
7 pisos

Para ver estos esquemas por favor consulte la zona de DESCARGAS en www.telergon.com

Conmutadores estrella triángulo

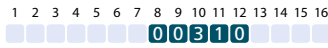
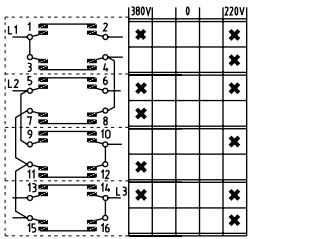
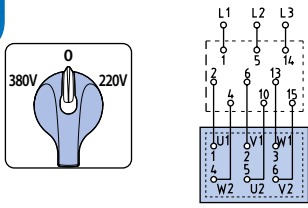

310
Selector $\lambda - \Delta$
380 - 0 - 220
4 pisos

Arranadores motores especiales

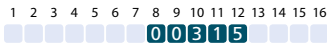
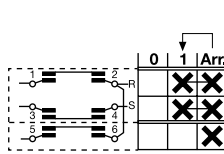
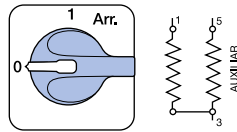

315
Arranador fase partida
2 pisos

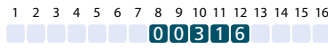
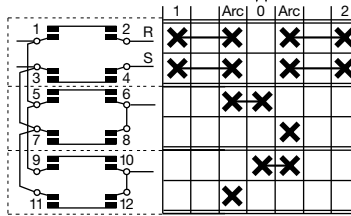
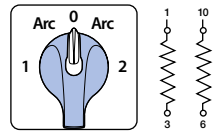

316
Arranador inversor del T315
1 - ARR - 0 - ARR - 2
3 pisos

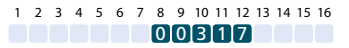
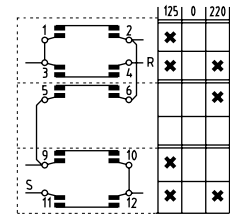
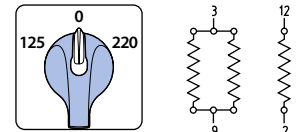

317
Arranador monofásico 2 tensiones
3 pisos

Conmutadores de polos 2 velocidades conexión Dahlander

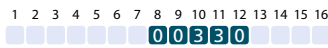
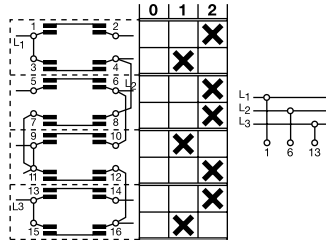
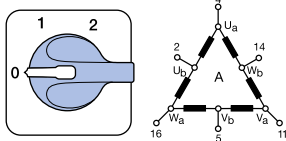

330
Dahlander $0 - \Delta_A - \lambda \lambda_A$
4 pisos

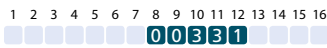
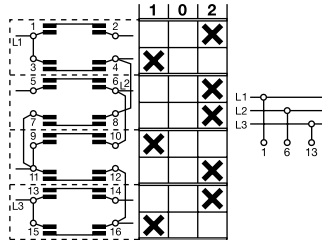
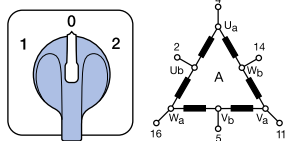

331
Dahlander $\Delta_A - 0 - \lambda \lambda_A$
4 pisos

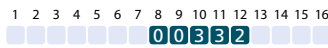
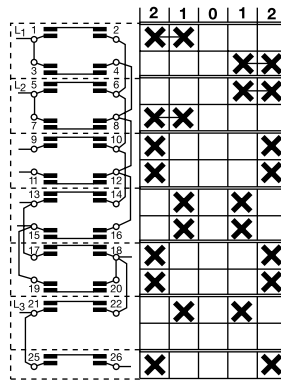
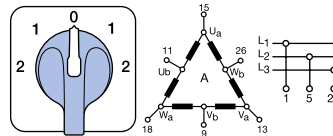

332
Dahlander inversor del T330
7 pisos

333
Dahlander $0 - \Delta_A - \lambda \lambda_A - 0 - \Delta_A - \lambda \lambda_A - 0$
0 - 1 - 2 - 0 - 1 - 2
5 pisos

334
Dahlander para contactor
0 - 1 - 2
5 pisos

335
Selector Dahlander
 $0 - \lambda - \Delta_A - \lambda \lambda_A$
6 pisos

336
Dahlander inversor
 $\lambda \lambda_A - \Delta_A - \lambda - 0 - \lambda - \Delta_A - \lambda \lambda_A$
2 - 1 - λ - 0 - λ - 1 - 2
8 pisos

Para ver estos esquemas por favor consulte la zona de DESCARGAS en www.telergon.com

Conmutadores de polos 2 velocidades arrollamientos separados

340
 $0 - \lambda_A - \Delta - \lambda_B$
 $0 - \lambda - 1 - 2$
6 pisos

341
 $0 - \Delta_A - \lambda_B$
 $0 - 1 - 2$
4 pisos

342
 $0 - A - B$ en λ ó Δ
 $0 - 1 - 2$
3 pisos

343
Inversor del 342
 $2 - 1 - 0 - 1 - 2$
5 pisos

344
 $\Delta_B - \lambda_B - 0 - \lambda_A - \Delta_A$
 $1 - \lambda - 0 - \lambda - 2$
8 pisos

350
 $0 - \lambda_A - \Delta_B - \lambda \lambda_B$
 $0 - 1 - 2 - 3$
6 pisos

351
Inversor del 350
 $3 - 2 - 1 - 0 - 1 - 2 - 3$
9 pisos

Para ver estos esquemas por favor consulte la zona de DESCARGAS en www.telergon.com

Conmutadores con posición "O"

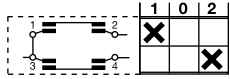
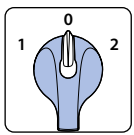

1	0	2
X		
		X

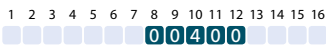

400
1 polo
1 piso

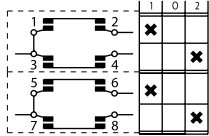
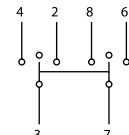
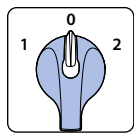

1	0	2
X		
		X
X		
		X

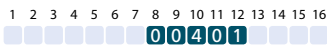

401
2 polos
2 pisos

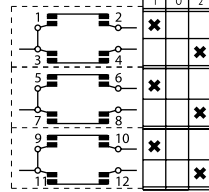
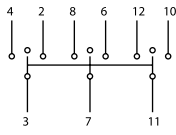
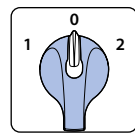

1	0	2
X		
		X
X		
		X
X		
		X

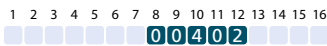

402
3 polos
3 pisos

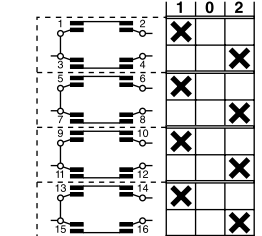
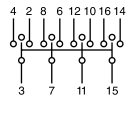
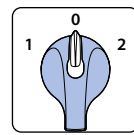

1	0	2
X		
		X
X		
		X
X		
		X
X		
		X

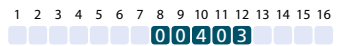

403
4 polos
4 pisos

	Polos	Posiciones	Pisos
400/5	5	3	5
400/6	6	3	6

	Polos	Posiciones	Pisos
400/7	7	3	7
400/8	8	3	8

	Polos	Posiciones	Pisos
400/9	9	3	9
400/10	10	3	10

	Polos	Posiciones	Pisos
400/11	11	3	11
400/12	12	3	12

Para ver estos esquemas por favor consulte la zona de DESCARGAS en www.telergon.com

Conmutadores con posición "O" sensitivos

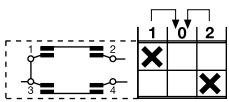
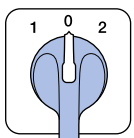

1	0	2
X		
		X

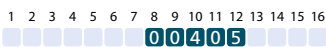

405
1 polo
1 piso

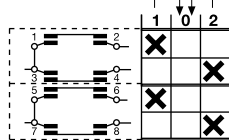
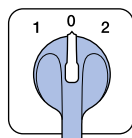

1	0	2
X		
		X
X		
		X

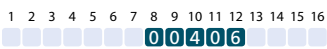

406
2 polos
2 pisos

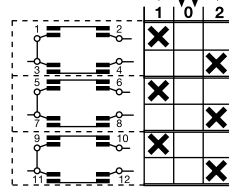
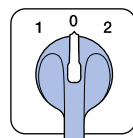

1	0	2
X		
		X
X		
		X
X		
		X

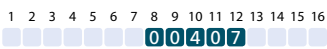

407
3 polos
3 pisos

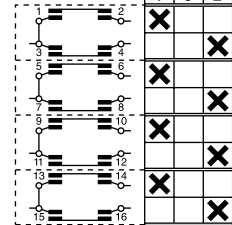
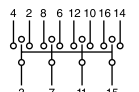
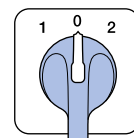

1	0	2
X		
		X
X		
		X
X		
		X
X		
		X

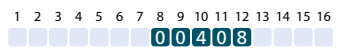

408
4 polos
4 pisos

Conmutadores de posiciones con posición "O"

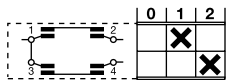
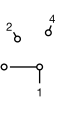
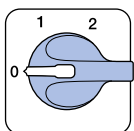

0	1	2
X		
		X

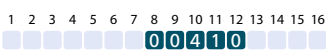

410
1 polo 2 posiciones
1 piso

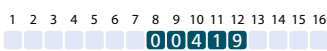
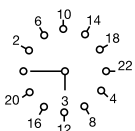
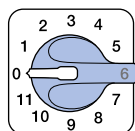

419
1 polo 11 posiciones
6 pisos

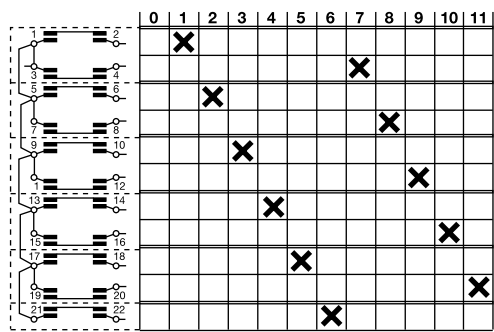

Conmutadores de posiciones con posición "O"

	Polos	Posiciones	Pisos		Polos	Posiciones	Pisos		Polos	Posiciones	Pisos		Polos	Posiciones	Pisos
411	1	3	2	422	2	4	4	432	3	4	6	452	5	4	10
412	1	4	2	423	2	5	5	433	3	5	9	460	6	2	6
413	1	5	3	424	2	6	7	434	3	6	12	461	6	3	9
414	1	6	4	425	2	7	8	435	3	7	12	462	6	4	12
415	1	7	4	426	2	8	9	440	4	2	4	470	7	2	7
416	1	8	5	427	2	9	10	441	4	3	6	471	7	3	11
417	1	9	5	428	2	10	11	442	4	4	8	480	8	2	8
418	1	10	6	429	2	11	12	443	4	5	10	481	8	3	12
420	2	2	2	430	3	2	3	450	5	2	5	490	9	2	9
421	2	3	3	431	3	3	5	451	5	3	8				

Para ver estos esquemas por favor consulte la zona de DESCARGAS en www.telergon.com

Conmutadores sin posición "O"

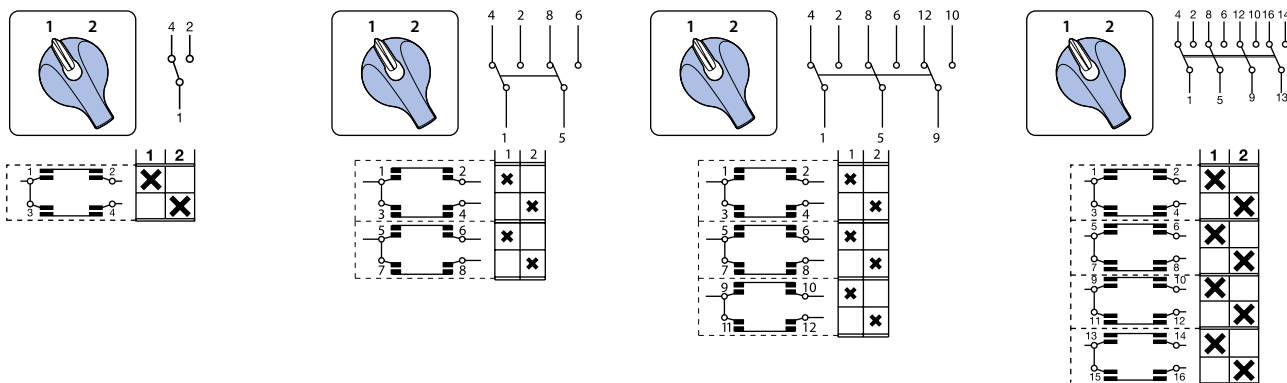

500
1 polo
1 piso



501
2 polos
2 pisos



502
3 polos
3 pisos

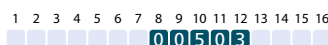

503
4 polos
4 pisos

	Polos	Posiciones	Pisos		Polos	Posiciones	Pisos		Polos	Posiciones	Pisos		Polos	Posiciones	Pisos
500/5	5	2	5	500/7	7	2	7	500/9	9	2	9	500/11	11	2	11
500/6	6	2	6	500/8	8	2	8	500/10	10	2	10	500/12	12	2	12

Para ver estos esquemas por favor consulte la zona de DESCARGAS en www.telergon.com

Conmutadores de posiciones sin posición "O"

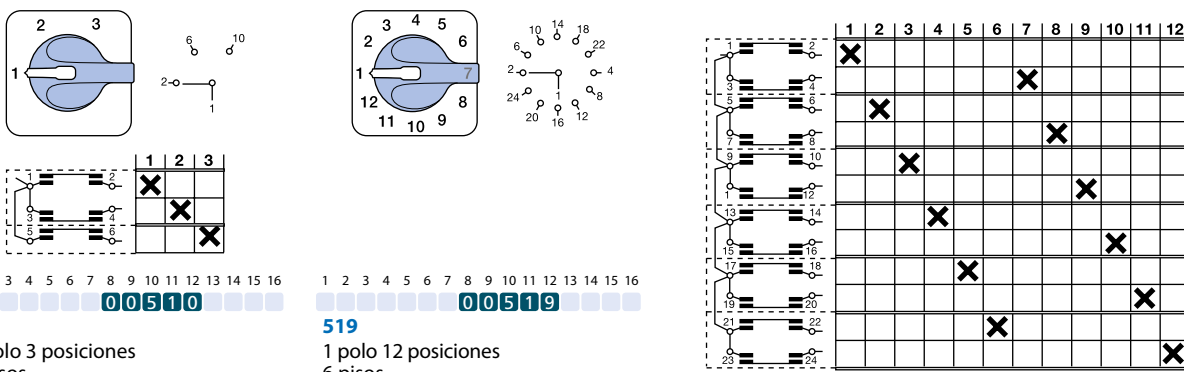

510
1 polo 3 posiciones
2 pisos



519
1 polo 12 posiciones
6 pisos

Conmutadores de posiciones sin posición "O"

	Polos	Posiciones	Pisos		Polos	Posiciones	Pisos		Polos	Posiciones	Pisos		Polos	Posiciones	Pisos
511	1	4	2	521	2	4	4	530	3	3	5	543	4	6	12
512	1	5	3	522	2	5	5	531	3	4	6	550	5	3	8
513	1	6	3	523	2	6	6	532	3	5	8	551	5	4	10
514	1	7	4	524	2	7	7	533	3	6	9	552	5	5	13
515	1	8	4	525	2	8	8	534	3	7	11	560	6	3	9
516	1	9	5	526	2	9	9	535	3	8	12	561	6	4	12
517	1	10	5	527	2	10	10	540	4	3	6	570	7	3	11
518	1	11	6	528	2	11	11	541	4	4	8	580	8	3	12
520	2	3	3	529	2	12	12	542	4	5	10				

Para ver estos esquemas por favor consulte la zona de DESCARGAS en www.telergon.com

Conmutadores de grupo

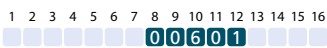
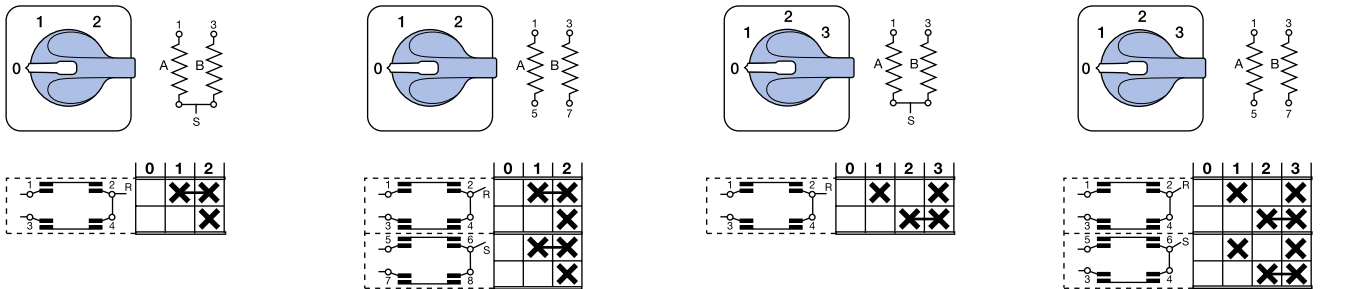

601
1 polo secuencia 0 - A - (A+B)
1 piso

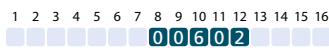

602
2 polos secuencia 0 - A - (A+B)
2 pisos

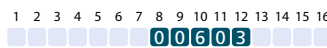

603
1 polo secuencia 0 - A - B - (A+B)
1 piso

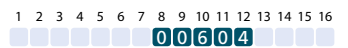

604
2 polos secuencia 0 - A - B - (A+B)
2 pisos

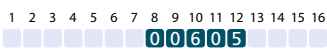
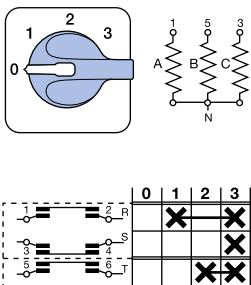

605
1 polo secuencia
0 - A - (A+B) - (A+B+C)
2 pisos

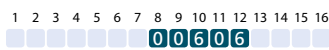
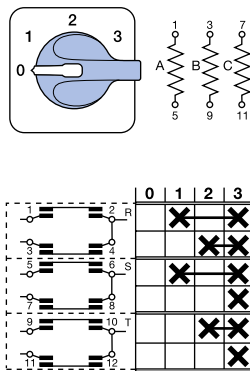

606
2 polos secuencia
0 - A - (A+B) - (A+B+C)
3 pisos

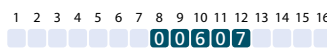
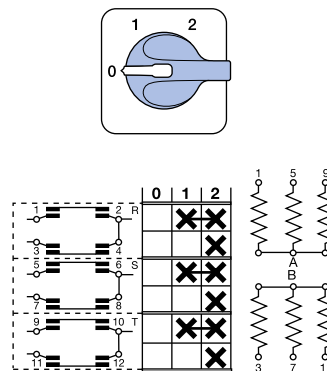

607
3 polos secuencia 0 - A - (A+B)
3 pisos

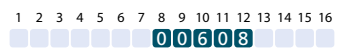
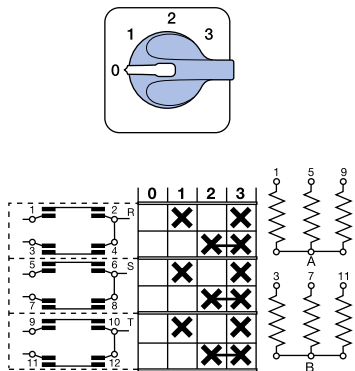

608
3 polos secuencia 0 - A - B - (A + B)
3 pisos

Conmutadores de grupo

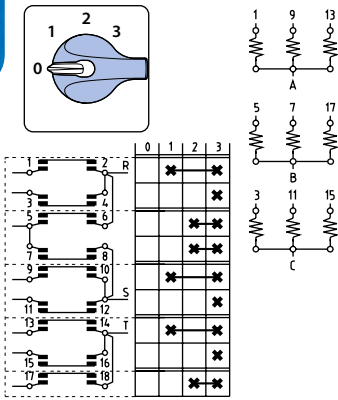

1 2 3 4 5 6 7 8 9 10 11 12 13 14 15 16
00609

609
 3 polos secuencia
 0 - A - (A+B) - (A+B+C)
 5 pisos

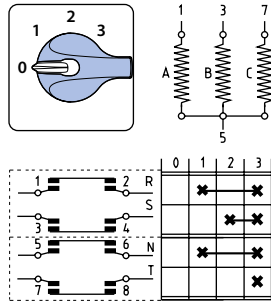

1 2 3 4 5 6 7 8 9 10 11 12 13 14 15 16
00610

610
 Secuencia
 λ 0 - A - (A+B) - (A+B+C)
 2 pisos

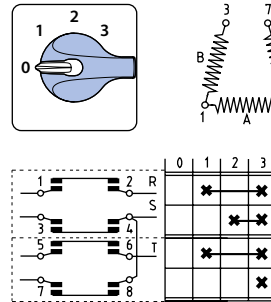

1 2 3 4 5 6 7 8 9 10 11 12 13 14 15 16
00611

611
 Secuencia
 Δ 0 - A - (A+B) - (A+B+C)
 2 pisos

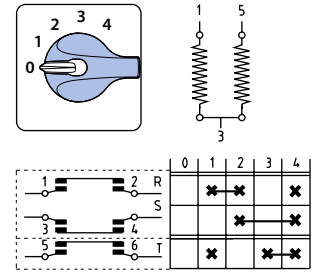

1 2 3 4 5 6 7 8 9 10 11 12 13 14 15 16
00612

612
 Secuencia 0 - A + B en serie
 A - B - (A + B) en paralelo
 2 pisos

Conmutadores de cocina y calefacción

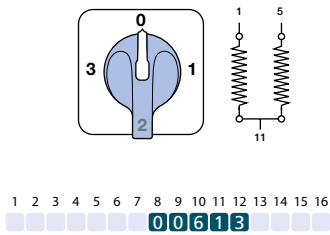

1 2 3 4 5 6 7 8 9 10 11 12 13 14 15 16
00613

613
 3 posiciones secuencia 0-A+B en paralelo; A ó B-A+B en serie -0
 3 pisos

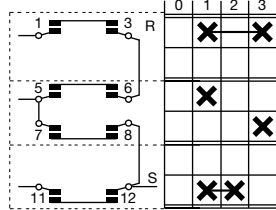

1 2 3 4 5 6 7 8 9 10 11 12 13 14 15 16
00614

614
 3 posiciones secuencia 0-A+B en serie; A ó B-A+B en paralelo
 2 pisos

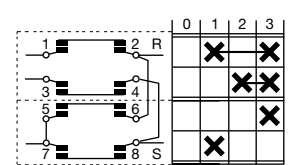

Conmutadores eliminación de resistencia

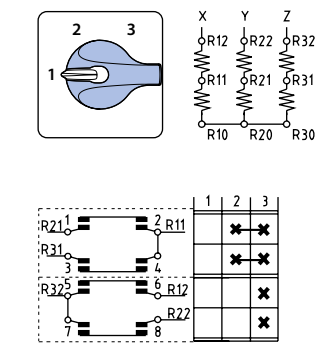

1 2 3 4 5 6 7 8 9 10 11 12 13 14 15 16
00620

620
 3 fases, 3 puntos
 2 pisos

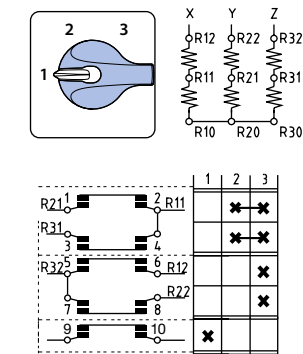

1 2 3 4 5 6 7 8 9 10 11 12 13 14 15 16
00621

621
 3 fases, 3 puntos
 3 pisos
 Con contacto auxiliar

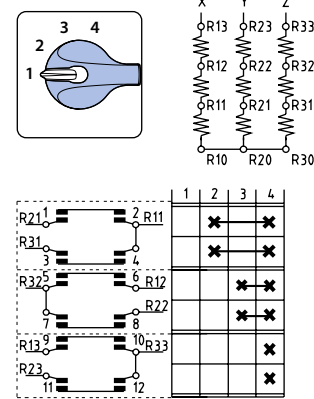

1 2 3 4 5 6 7 8 9 10 11 12 13 14 15 16
00622

622
 3 fases, 4 puntos
 3 pisos

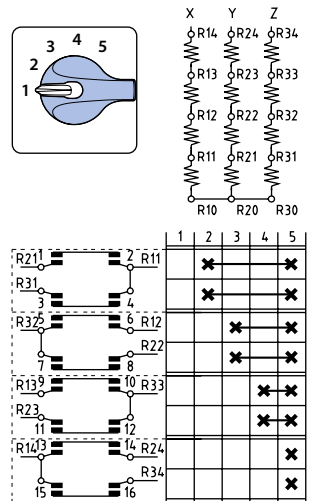

1 2 3 4 5 6 7 8 9 10 11 12 13 14 15 16
00624

624
 3 fases, 5 puntos
 4 pisos

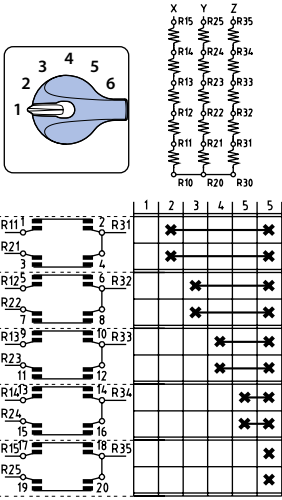

1 2 3 4 5 6 7 8 9 10 11 12 13 14 15 16
00626
626
 3 fases, 6 puntos
 5 pisos

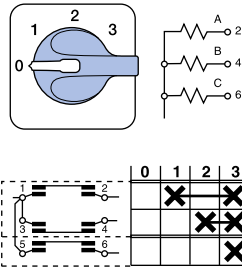

1 2 3 4 5 6 7 8 9 10 11 12 13 14 15 16
00630
630
 Secuencia
 0 - A - (A+B) - (A+B+C)
 2 pisos

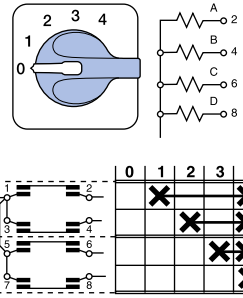

1 2 3 4 5 6 7 8 9 10 11 12 13 14 15 16
00631
631
 Secuencia
 0 - A - (A+B) - (A+B+C) - (A+B+C+D)
 2 pisos

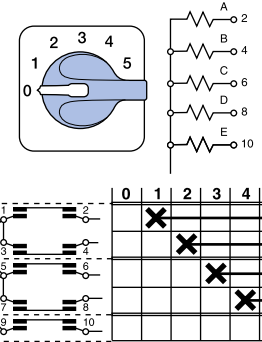

1 2 3 4 5 6 7 8 9 10 11 12 13 14 15 16
00632
632
 Secuencia
 0 - A - (A+B) - (A+B+C) - (A+B+C+D) - (A+B+C+D+E)
 3 pisos

Conmutadores de voltímetro

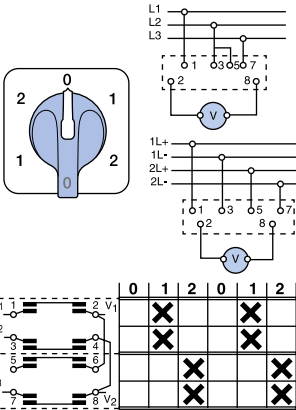

1 2 3 4 5 6 7 8 9 10 11 12 13 14 15 16
00700
700
 2 fases C.A. ó 2 polos C.C.
 2 pisos

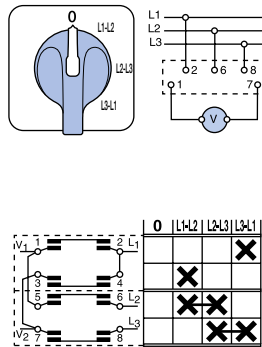

1 2 3 4 5 6 7 8 9 10 11 12 13 14 15 16
00701
701
 3 fases
 2 pisos

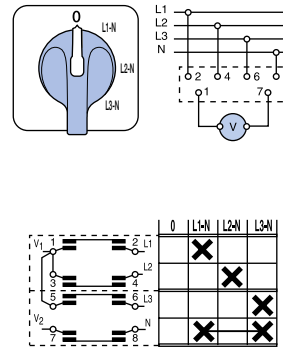

1 2 3 4 5 6 7 8 9 10 11 12 13 14 15 16
00702
702
 3 fases a neutro
 2 pisos

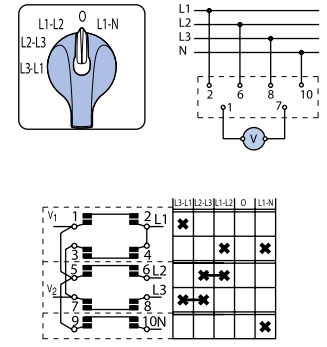

1 2 3 4 5 6 7 8 9 10 11 12 13 14 15 16
00704
704
 3 fases y 1 fase a neutro
 3 pisos

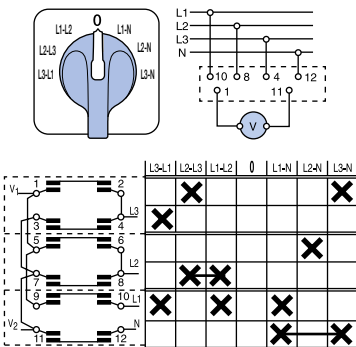

1 2 3 4 5 6 7 8 9 10 11 12 13 14 15 16
00705
705
 3 fases a fase y 3 fases a neutro
 3 pisos

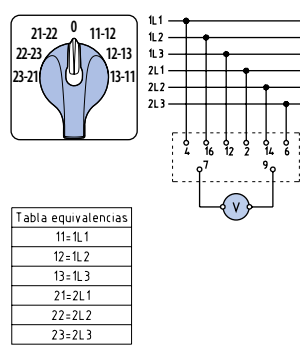

1 2 3 4 5 6 7 8 9 10 11 12 13 14 15 16
00706
706
 2 líneas trifásicas (entre fases)
 4 pisos/chambers

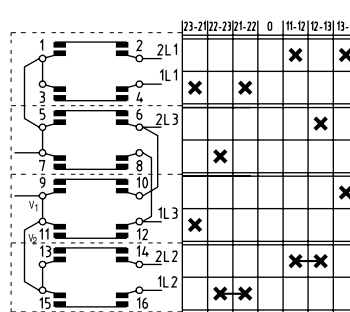

703
 4 circuitos de hilos C.A. o C.C.
 4 pisos

708
 3 fases, 2 trafo, conexión unipolar
 2 pisos

Para ver estos esquemas por favor consulte la zona de DESCARGAS en www.telergon.com

Conmutadores de amperímetro

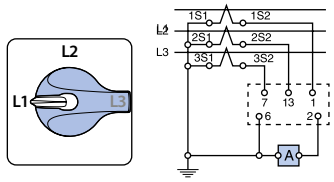

1 2 3 4 5 6 7 8 9 10 11 12 13 14 15 16
 00720

720*
 3 fases, 3 trafos, conexión unipolar
 4 pisos

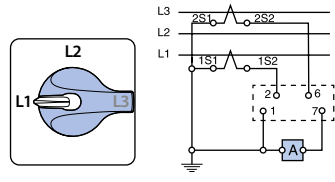

1 2 3 4 5 6 7 8 9 10 11 12 13 14 15 16
 00721

721
 3 fases, 2 trafos, conexión unipolar
 2 pisos

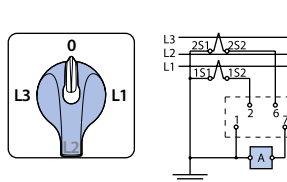

1 2 3 4 5 6 7 8 9 10 11 12 13 14 15 16
 00724

724
 3 fases, 2 trafos, conexión unipolar
 2 pisos

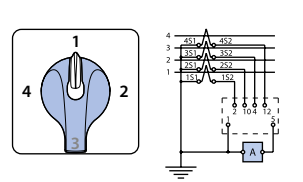

1 2 3 4 5 6 7 8 9 10 11 12 13 14 15 16
 00725

725
 4 circuitos, 4 trafos, conexión unipolar
 4 pisos

* Nuevo esquema 732

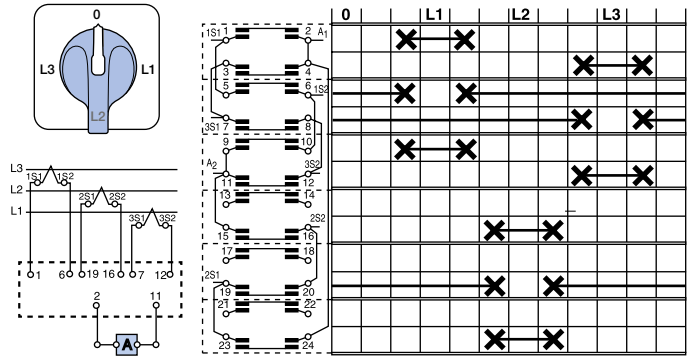

1 2 3 4 5 6 7 8 9 10 11 12 13 14 15 16
 00727

727
 3 circuitos, 3 trafos, conexión bipolar
 6 pisos

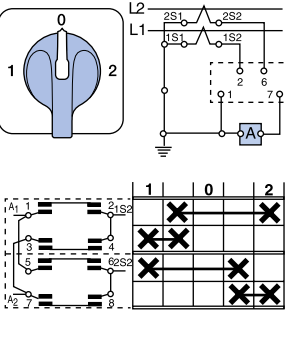

1 2 3 4 5 6 7 8 9 10 11 12 13 14 15 16
 00730

730
 2 circuitos, conexión unipolar
 2 pisos

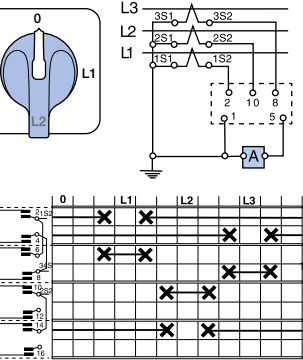

1 2 3 4 5 6 7 8 9 10 11 12 13 14 15 16
 00731

731*
 3 circuitos, 3 trafos, conexión unipolar
 4 pisos

* Nuevo esquema 733

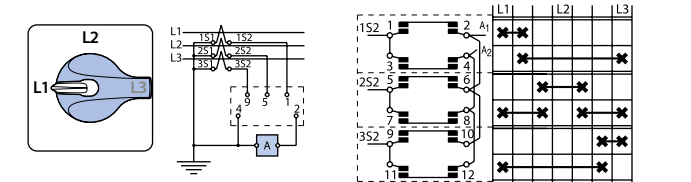

1 2 3 4 5 6 7 8 9 10 11 12 13 14 15 16
 00732

732
 3 fases, 3 trafos conexión unipolar
 3 pisos

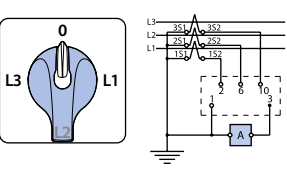

1 2 3 4 5 6 7 8 9 10 11 12 13 14 15 16
 00733

733
 3 circuitos, 3 trafos conexión unipolar
 3 pisos

722
 3 fases, 2 ó 3 trafos, conexión unipolar
 5 pisos

723
 2 circuitos, 2 trafos, conexión unipolar
 3 pisos

729
 1 circuito, conexión unipolar
 1 piso

726
 2 circuitos, 2 trafos, conexión bipolar
 3 pisos

728
 4 circuitos, 4 trafos, conexión bipolar
 6 pisos

Para ver estos esquemas por favor consulte la zona de DESCARGAS en www.telergon.com

Conmutadores para codificación B.C.D. con "0"

VALOR	0	1	2	3
1		X	X	X
2			X	X

0BCD3
3 posiciones
1 piso

VALOR	0	1	2	3	4	5	6	7	8	9	10	11
1		X	X	X	X	X	X	X	X	X	X	X
2		X	X	X	X	X	X	X	X	X	X	X

0BCD11
11 posiciones
2 pisos

Conmutadores para codificación B.C.D. sin "0"

VALOR	1	2	3
1	X	X	X
2		X	X

1BCD3
3 posiciones
1 piso

VALOR	1	2	3	4	5	6	7	8	9	10	11	12
1	X	X	X	X	X	X	X	X	X	X	X	X
2		X	X	X	X	X	X	X	X	X	X	X

1BCD12
12 posiciones
2 pisos

- | | | | | | | | |
|---|---|---|---|---|---|---|---|
| 0BCD4
4 posiciones
2 pisos | 0BCD6
6 posiciones
2 pisos | 0BCD8
8 posiciones
2 pisos | 0BCD10
10 posiciones
2 pisos | 1BCD4
4 posiciones
2 pisos | 1BCD6
6 posiciones
2 pisos | 1BCD8
8 posiciones
2 pisos | 1BCD10
10 posiciones
2 pisos |
| 0BCD5
5 posiciones
2 pisos | 0BCD7
7 posiciones
2 pisos | 0BCD9
9 posiciones
2 pisos | | 1BCD5
5 posiciones
2 pisos | 1BCD7
7 posiciones
2 pisos | 1BCD9
9 posiciones
2 pisos | 1BCD11
11 posiciones
2 pisos |

Para ver estos esquemas por favor consulte la zona de DESCARGAS en www.telergon.com

Conmutadores bypass

VALOR	0	1	2
1		X	X
2		X	X

800
2 polos
3 pisos

VALOR	0	1	2
1		X	X
2		X	X

801
3 polos
5 pisos

VALOR	0	1	2
1		X	X
2		X	X

802
3 polos + N
6 pisos

VALOR	0	1	2
1		X	X
2		X	X

820
2 polos
3 pisos

VALOR	0	1	2
1		X	X
2		X	X

821
3 polos
5 pisos

VALOR	0	1	2
1		X	X
2		X	X

822
3 polos + N
6 pisos

A	L1	L2	L3	N
B	1	5	13	17
C	2	6	14	18
D	7	11	19	23
E	4	10	16	22
F	1	5	13	17
G	4	10	16	22

T Montaje trescuadro

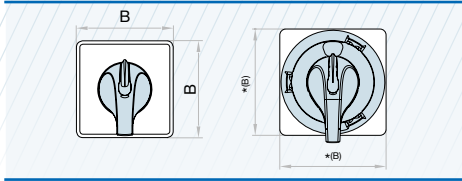

*(B) Características y dimensiones en pág 27.

Mecanización montaje trescuadro

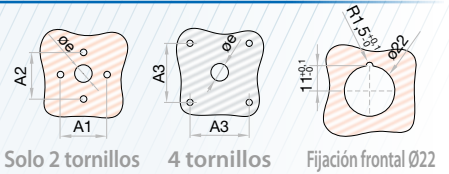

Solo 2 tornillos 4 tornillos Fijación frontal Ø22

Nota:

Los aparatos de levas permiten una construcción hasta 12 pisos (24 contactos).

Cuando el número de contactos supere los 24, hay que disponer un montaje en varias columnas (máximo tres de 12 pisos cada una), utilizando los dispositivos de accionamiento en tándem D200 o D201.

Excepcionalmente y dependiendo de la maniobra, en calibre 0 se puede montar aparatos de hasta 14 pisos.

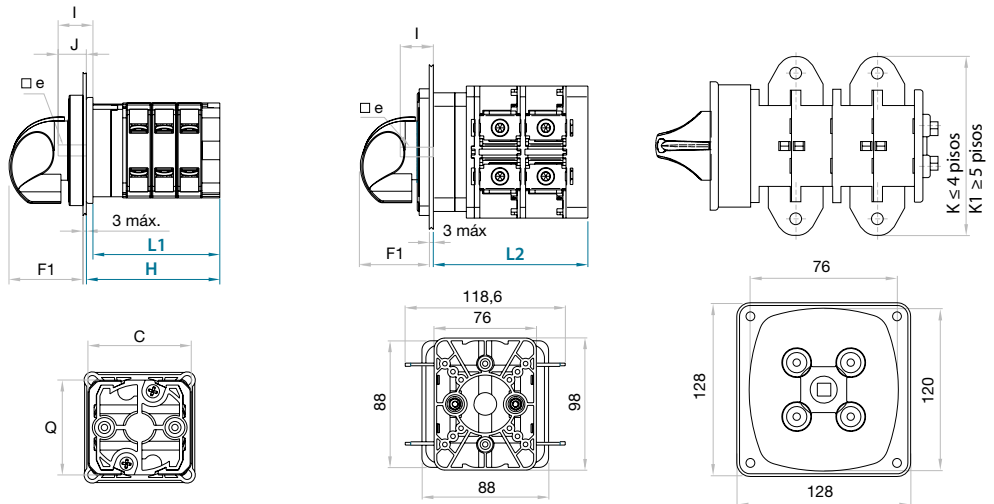

Calibre	Serie	A1	øA1	A2	øA2	A3	øA3	B	C	øe	□e	Q	F1	I	J	K	K1
0	T12 T20	32	4,5	-	4,5	36	4,5	50	46,5	12	5	46	33,5	18	15	-	-
1	T16 T25	45	4,5	-	4,5	48	4,5	65	60,5	12	5	57,5	36	20	16,8	-	-
	64,5																
2	T50 T63 T80	-	-	60	5,5	68	5,5	94	66	12	7	80	45	24,5	20,5	-	-
	84,5																
3	T100 T125	-	-	60	5,5	68	5,5	94	-	12	7	-	45	24,5	-	-	-
	T200 T250 T315								150								
	T400 T500	-	-	-	-	108	6,5	128	76	16	10	120	67	-	40	176	-
	T630 T800	-	-	-	-	-	-	-	-	-	-	-	-	-	-	218	256

Calibre	Serie	Pisos														
		1□	2□	3□	4□	5□	6□	7□	8□	9□	10□	11□	12□	13□	14□	
0	T12 T20	L1	34,5	46	57,5	69	80,5	92	103,5	115	126,5	138	149,5	161	172,5	184
		H	37,5	49	60,5	72	83,5	95	106,5	118	129,5	141	152,5	164	175,5	187
1	T16 T25	L1	46,4	60,6	74,8	89	103,2	117,4	131,6	145,8	160	174,2	188,4	202,6	*(1)	*(1)
		H	49,6	63,8	78	92,2	106,4	120,6	134,8	149	163,2	177,4	191,6	205,8	*(1)	*(1)
2	T32 T40	L1	49,8	67,3	84,8	102,3	119,8	137,3	154,8	172,3	189,8	207,3	224,8	242,3	*(1)	*(1)
		H	53	70,5	88	105,5	123	140,5	158	175,5	193	210,5	228	245,5	*(1)	*(1)
3	T50 T63 T80	L1	58,5	78,5	98,5	118,5	138,5	158,5	178,5	198,5	218,5	238,5	258,5	278,5	*(1)	*(1)
		H	62,5	82,5	102,5	122,5	142,5	162,5	182,5	202,5	222,5	242,5	262,5	282,5	*(1)	*(1)
4	T100 T125	L1	67	94	121	147,5	174	201	227,5	254	281	307,5	334	361	*(1)	*(1)
		H	71	98	125	151,5	178	205	231,5	258	285	311,5	338	365	*(1)	*(1)
5	T175	L2	80,8	114,8	148,8	182,8	216,8	250,8	284,8	318,8	352,8	386,8	420,8	454,8	*(1)	*(1)
		H	95	135	175	215	255	295	335	375	415	455	495	535	*(1)	*(1)
6	T200 T250 T315	L1	135	215	295	375	455	535	*(1)	*(1)	*(1)	*(1)	*(1)	*(1)	*(1)	*(1)
		H	175	295	415	535	*(1)	*(1)	*(1)	*(1)	*(1)	*(1)	*(1)	*(1)	*(1)	*(1)
7	T400 T500	L1	175	295	415	535	*(1)	*(1)	*(1)	*(1)	*(1)	*(1)	*(1)	*(1)	*(1)	*(1)
		H	215	375	535	*(1)	*(1)	*(1)	*(1)	*(1)	*(1)	*(1)	*(1)	*(1)	*(1)	*(1)

*(1) Accionamiento tándem D200/D201- Características y dimensiones en pág 24.

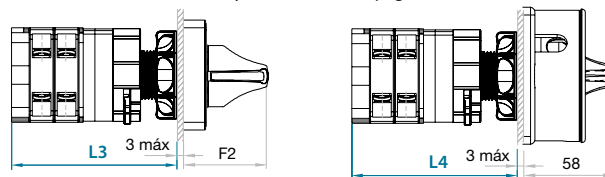

Calibre	Serie	Pisos *(ch)							
		1□	2□	3□	4□	5□	6□	F2	
0	T12 T20	L3	63,5	75	86,5	98	109,5	121	53,5
1	T16 T25	L4	75,5	89,5	103,8	118	-	-	55,5
	T32 T40	L4	78,8	96,3	116,8	131,3	-	-	55,5

*(ch) Fijación central rápida ø22 - máximo número de pisos soportado.

T Fondo armario con mando embrague

serie
T|T|B|T|F

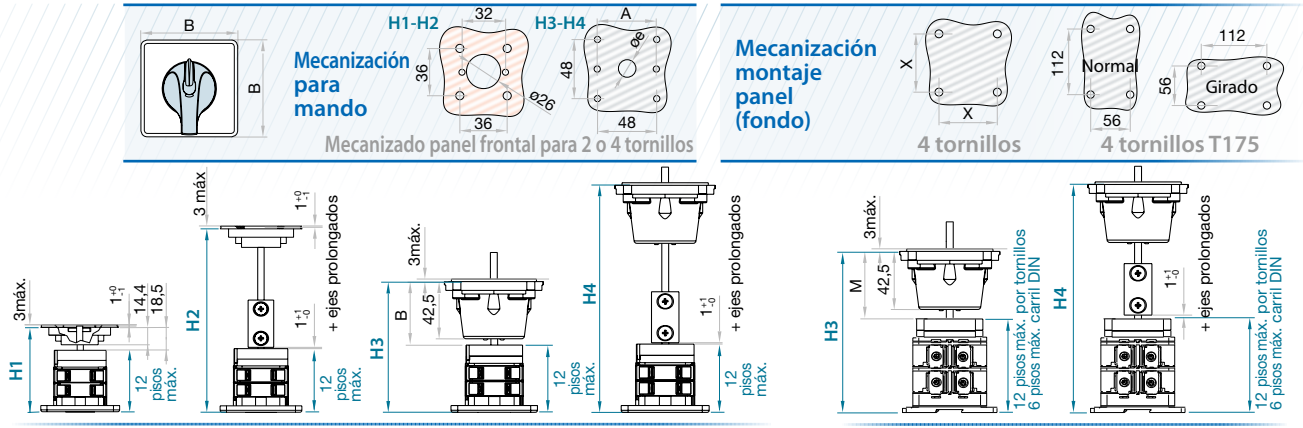

Calibre	Serie		Pisos				A	B	øe	M	X	
			H1	H2	H3	H4						
0	T12 T20	min	56	+11,5	94	+11,5	121	32	50	12	45,5	43
		máx	-	-	256	-	283	-	-	-	-	-
1	T16 T25	min	-	-	-	-	135,1	32	65	12	47,5	48
		máx	-	-	-	-	297,1	-	-	-	-	-
	T32 T40	min	-	-	-	-	138,5	32	65	12	47,5	48
		máx	-	-	-	-	300,5	-	-	-	-	-
	T50 T63 T80	min	-	-	-	-	152,5	60	94	12	52	68
		máx	-	-	-	-	314,5	-	-	-	-	-
2	T100 T125	min	-	-	-	-	161	60	94	12	52	68
		máx	-	-	-	-	323	-	-	-	-	-
	T175	min	-	-	-	-	179,8	60	94	12	52	-
		máx	-	-	-	-	341,8	-	-	-	-	-
3	T200		-	-	-	-	-	48	16	67,5	108	

TB Fondo armario con mando embrague

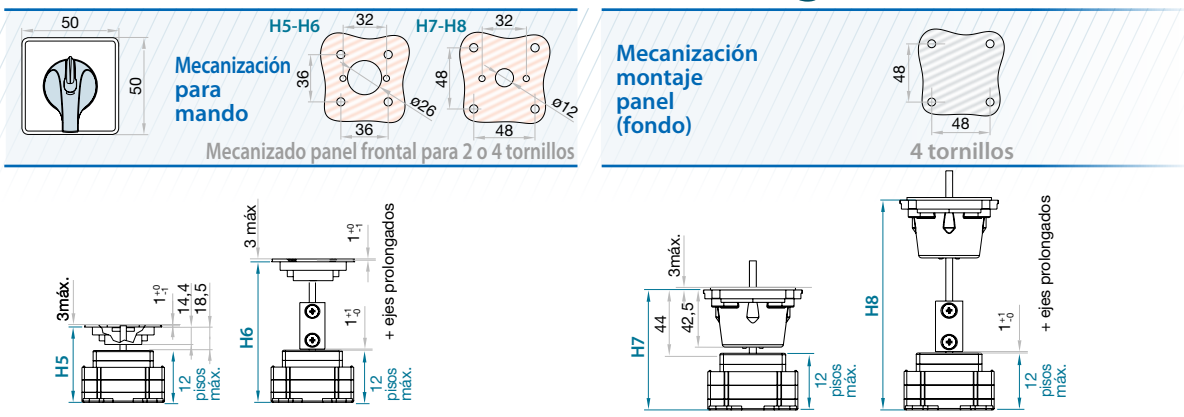

Calibre	Serie		Pisos					
			H5	H6	H7	H8		
0	TB20 TB25 TB32	min	46	+10	84	+10	113	+10
		máx	-	-	246	-	275,5	-

TF Fondo armario con mando embrague

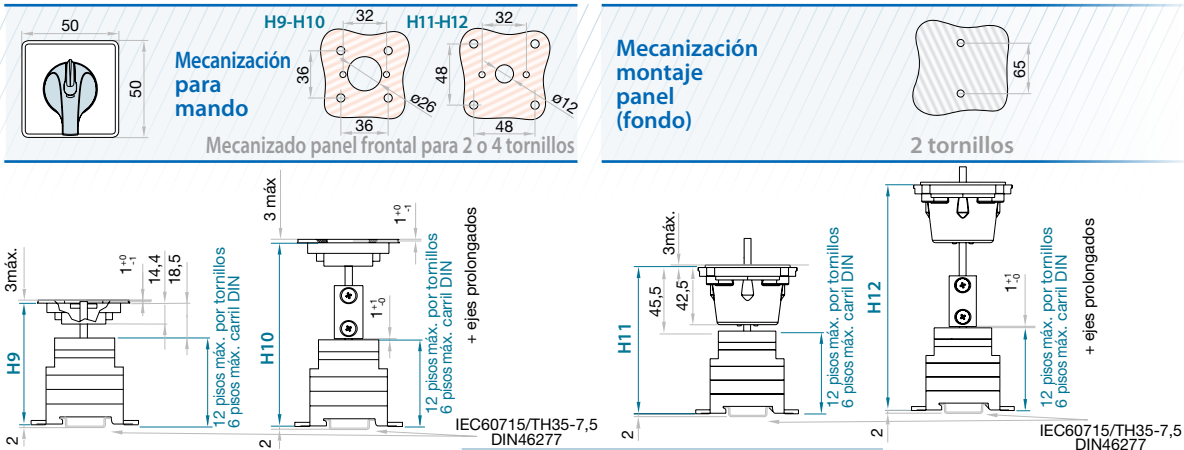

Calibre	Serie		Pisos					
			H9	H10	H11	H12		
0	TF12 TF16 TF25	min	65,5	+10	103,5	+10	130,5	+10
		máx	-	-	265,5	-	292,5	-



serie
TITBITT

T Fondo armario con tornillos o carril DIN (mando directo) D

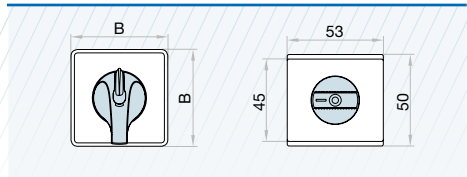

Mecanización montaje panel (fondo)

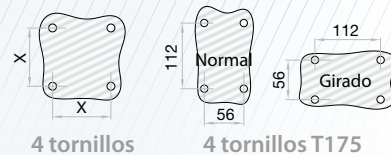

4 tornillos

4 tornillos T175

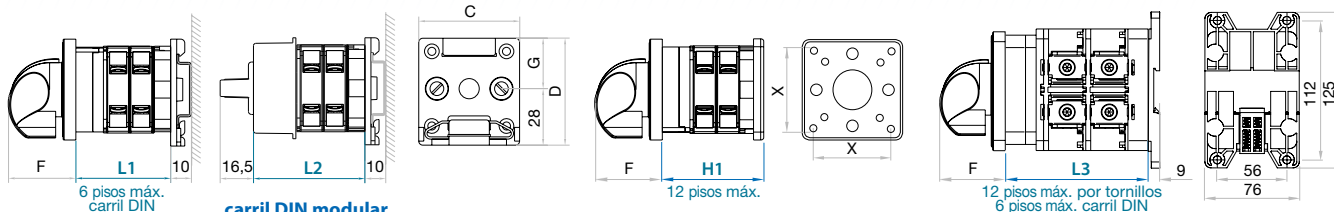

6 pisos máx. carril DIN

carril DIN modular

12 pisos máx.

12 pisos máx. por tornillos
6 pisos máx. carril DIN

Calibre	Serie		Pisos						+□	B	C	D	F	G	X
			1□	2□	3□	4□	5□	6□							
0	T12 T20	L1	34,5	46	57,5	69	80,5	92	+11,5	50	50	53	33,5	25	-
		L2	-	53,5	65	76,5 ^{*(1)}	-	-		-	50	53	-	25	-
		H1	37,5	49	60,5	72	83,5	95		50	-	-	33,5	-	43
1	T16 T25	L1	46,4	60,6	74,8	89	-	-	+14,2	65	50	53	36	25	-
		H1	49,6	63,8	78	92,2	106,4	120,6		65	-	-	36	-	48
	T32 T40	L1	49,8	67,3	84,8	102,3	-	-	+17,5	65	-	-	36	-	-
H1	53	70,5	88	105,5	123	140,5	65	-		-	36	-	48		
2	T50 T63 T80	H1	62,5	82,5	102,5	122,5	142,5	162,5	+20	94	-	-	45,5	-	68
	T100 T125	H1	71	98	125	152	179	206	+27	94	-	-	45,5	-	68
3	T175	L3	80,8	114,8	148,8	-	-	-	+34	94	-	-	45,5	-	-
	T200	H1	95	135	175	215	255	295	+40	132	-	-	67	-	108

*⁽¹⁾ Caja modular 3 pisos máx

TB Fondo armario con tornillos (mando directo) D

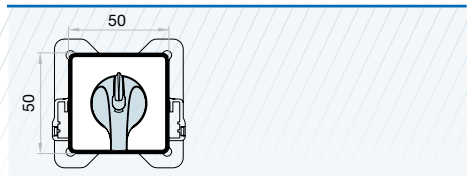

Mecanización montaje panel (fondo)

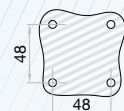

4 tornillos

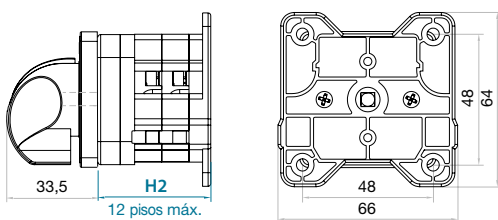

12 pisos máx.

H2	Pisos				
	1□	2□	3□	4□	+□
	31,5	41,5	51,5	61,5 ^{*(2)}	+10

*⁽²⁾ Caja modular 3 pisos máx

TF Fondo armario con tornillos o carril DIN (mando directo) D

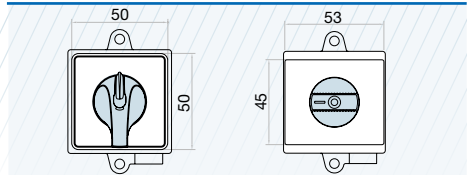

Mecanización montaje panel (fondo)



2 tornillos

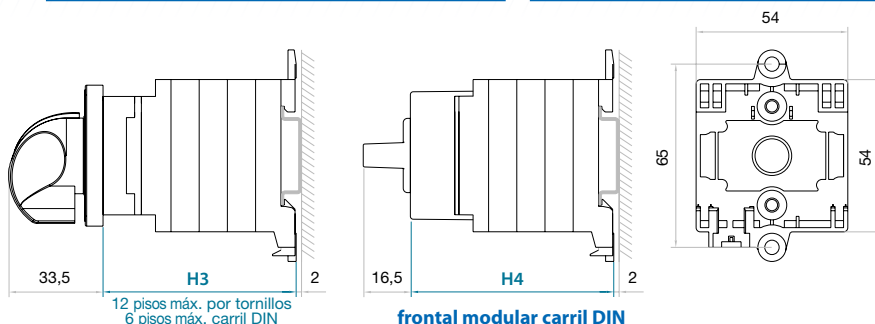

12 pisos máx. por tornillos
6 pisos máx. carril DIN

frontal modular carril DIN

H3	H4	Pisos									
		1□	2□	3□	4□	5□	6□	+□			
50	52,5	60	62,5	70	72,5	80	82,5 ^{*(3)}	90	92,5 ^{*(3)}	100	+10

*⁽³⁾ Caja modular 3 pisos máx

Características técnicas

Según IEC 60947-3			Calibre 0		Calibre 1				Calibre 2					Calibre 3								
			T12	T20	T16	T25	T32	T40	T50	T63	T80	T100	T125	T175	T200	T250	T315	T400	T630	T800	T1250	T1600
Intensidad térmica	Ith	A	16	25	25	32	40	50	63	80	80	125	125	200	200	250	315	400	630	800	1000	1600
Tensión de aislamiento	Ui	V	500	500	690	690	690	690	690	690	690	690	690	1000	690	690	690	690	690	690	690	690
Tensión de impulso	Uimp	kV	6	6	6	6	8	8	8	8	8	8	8	8	8	8	8	8	8	8	8	8
			Ue																			
Intensidad de empleo AC	Ue 415V AC21A	A	16	25	25	32	40	50	63	80	80	125	125	200	200	250	315	315	315	400	500	500
	Ue 415V AC22A	A	16	25	25	32	40	50	63	80	80	115	115	200	200	250	315	250	315	315	315	400
	Ue 415V AC23A	A	10	25	16	20	25	32	63	63	63	100	100	200	200	200	200	-	-	-	-	-
Intensidad de cortocircuito condicional		kA	10	10	10	10	10	10	15	15	15	15	15	15 ^{*(3)}	15	15	15	15	10	10	10	10
Intensidad máxima fusibles	gL-gG	A	25	25	32	32	50	50	80	80	80	125	125	160	200	250	315	400	630	800	1000	2x800
Poder de corte	400V; cos φ=0,45	A	80	100	160	200	256	320	504	504	504	640	640	1600	1450	2000	2240	1450	1450	1450	1450	1450
Intensidad de corta duración (1 sg.)		A	240	400	500	650	800	800	1600	1600	1600	2500	2500	3500	4400	4400	4400	6000	7000	7600	8000	8200
Duración mecánica (conforme a norma, para otros valores consultar)			10000	10000	10000	10000	10000	10000	10000	10000	10000	8000	8000	8000	8000	8000	8000	5000	5000	3000	3000	3000
Sección máxima de conexión																						
Conductor rígido de cobre		mm ²	2x4	2x4	2x6	2x6	2x10	2x10	16/25 ^{*(2)}	16/25 ^{*(2)}	16/25 ^{*(2)}	35/50 ^{*(2)}	35/50 ^{*(2)}	95	95	120	185	-	-	-	-	-
Conductor flexible de cobre		mm ²	2x2,5	2x2,5	2x4	2x4	2x6	2x6	10/16 ^{*(2)}	10/16 ^{*(2)}	10/16 ^{*(2)}	16/35 ^{*(2)}	16/35 ^{*(2)}	95	95	120	185	-	-	-	-	-

Según UL508 - CAN / CSA C22.2 N° 14			Calibre 0		Calibre 1				Calibre 2					Calibre 3								
			T12	T20	T16	T25	T32	T40	T50	T63	T80	T100	T125	T175	T200	T250	T315	T400	T630	T800	T1250	T1600
Intensidad térmica	Ith	A	12	20	16	25	32	40	63	63	63	100	100	200	200	200	200	-	-	-	-	-
Características generales			A	12	20	16	25	32	40	63	63	63	100	100	200	200	200	-	-	-	-	-
			Vac	300	300	600	600	600	600	600	600	600	600	600	600	600	600	-	-	-	-	-
Potencia de empleo AC	3x240V	HP	2	5	5	7,5	10	15	20	20	20	30	30	25	60	60	60	-	-	-	-	-
	3x480V	HP	-	-	10	15	20	25	40	40	40	50	50	60	75	75	75	-	-	-	-	-
	3x600V	HP	-	-	10	15	20	25	40	40	40	50	50	50	60	60	60	-	-	-	-	-

*⁽¹⁾ 500V calibre "0" *⁽²⁾ Con terminales de conexión *⁽³⁾ Con separadores de fase

Homologaciones T:



consultar

Condiciones normales de servicio*

- Temperatura ambiente (°C): -5°...+40°.
 - Altitud máxima: 2.000 m.
 - Humedad máxima: 90%.
 - Grado de contaminación: 3 (típica para aplicaciones industriales).
 - Frecuencia asignada en las categorías de empleo AC: 50/60 Hz.
 - Servicios asignados en las categorías de empleo AC21A, AC22A y AC23A: Continuo (8 horas); ininterrumpido.
 - Servicios asignados en las categorías de empleo AC3 y AC4: Intermitente; temporal.
 - Interrupción de corrientes continuas: Para L/R<50msg, la intensidad de empleo asignada (Ie) es válida hasta 30 Vdc. Para mayores tensiones, deben conectarse en serie varios contactos.
- * Consultar para otras condiciones de servicio

Según IEC 60947-3			Calibre 0						
			TB20	TB25	TB32	TF12	TF16	TF25	
Intensidad térmica	Ith	A	20	25	32	20	25	32	
Tensión de aislamiento	Ui	V	500	500	500	690	690	690	
Tensión de impulso	Uimp	kV	4	4	4	6	6	6	
		Ue							
Intensidad de empleo AC	Ie	Ue 415V AC21A	A	20	25	32	20	25	32
		Ue 415V AC22A	A	20	25	32	20	25	32
		Ue 415V AC23A	A	20	25	32	-	-	-
Intensidad de cortocircuito condicional		kA	5	5	5	5	5	5	
Intensidad máxima fusibles	gL-gG	A	35	35	35	20	25	32	
Poder de corte	400V; cos φ=0,45	A	160	200	256	100	160	200	
Intensidad de corta duración (1 sg.)		A	240	400	500	350	400	500	
Duración mecánica (conforme a norma, para otros valores consultar)			10000	10000	10000	10000	10000	10000	
Sección máxima de conexión									
Conductor rígido de cobre		mm ²	1x10 2x6	1x10 2x6	1x10 2x6	1x10	1x10	1x10	
Conductor flexible de cobre		mm ²	1x6 2x4	1x6 2x4	1x6 2x4	1x6	1x6	1x6	

Según UL508 - CAN / CSA C22.2 N° 14			Calibre 0					
						TF12	TF16	TF25
Intensidad térmica	Ith	A	-	-	-	16	20	25
Características generales		A	-	-	-	16	20	25
		Vac	-	-	-	600	600	600
Potencia de empleo AC	3x240V	HP	-	-	-	2	5	7,5
	3x480V	HP	-	-	-	5	10	12
	3x600V	HP	-	-	-	5	10	15

Según IEC 60947-3 / IEC 60947-5				Calibre 0	
				TP10	
Intensidad térmica	Ith	A		12	
Tensión de aislamiento	Ui	V		500	
Tensión de impulso	Uimp	kV		4	
		Ue			
Intensidad de empleo AC	Ie	Ue 415V AC13A	A	10	
		Ue 415V AC21A	A	12	
		Ue 415V AC22A	A	12	
		Ue 415V AC23A	A	10	
Intensidad de cortocircuito condicional		kA	5		
Intensidad máxima fusibles	gL-gG	A	16		
Poder de corte	400V; cos φ=0,45	A	80		
Intensidad de corta duración (1 sg.)		A	100		
Duración mecánica (miles de maniobras)			1000		
Sección máxima de conexión					
Conductor rígido de cobre		mm ²	2x4		
Conductor flexible de cobre		mm ²	2x2,5		

Homologaciones TP:



Homologaciones TB:



Homologaciones TF:



consultar

Interruptores seccionadores y conmutadores modulares AC

Interruptores o conmutadores modulares de reducido tamaño, disponibles en diferentes tipos de fijación, con un amplio rango de intensidades y variedad de accesorios.



Los interruptores seccionadores de la serie ZBK son aparatos modulares de 3, 4, 6 y 8 polos con una alta capacidad de ruptura y de presión de contacto, lo que permite un buen comportamiento ante cortocircuitos. Están diseñados para su empleo en máquinas e instalaciones civiles o industriales de baja tensión y construidos en diferentes modelos según el tipo de fijación.

Fabricados bajo estrictos controles de calidad para ofrecer un producto fiable que satisfaga las necesidades más exigentes.

La serie ZBK también incluye una gama de conmutadores 1-0-2 además de aplicaciones con envoltentes de plástico y diversos accesorios.

Codificación de la gama:

La serie **ZBK**, se identifica mediante una codificación descriptiva de sus principales características tal y como indicamos seguidamente.

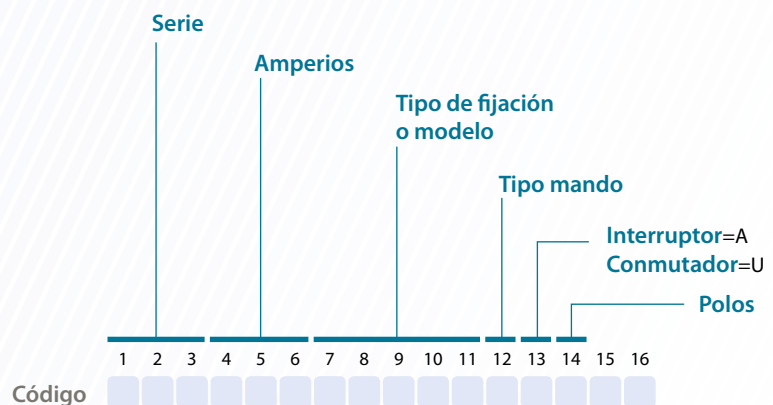

Conforme a:
VDE 0660, IEC 60947-3, IEC 60947-5-1
UL & cUL
RoHS



Ensayos y homologaciones:



serie
ZBK O-I



Fijación trasquadro median-
te tornillos.
Dos tamaños de mando
en puerta con bloqueo
mediante candado .
Bornes de auxiliares y otros
accesorios.



Fijación a fondo de armario
mediante tornillos o carril DIN
y mando $\varnothing 22$.
Dos tamaños de mando en
puerta con embrague y blo-
queo mediante candado .
Eje ajustable en fondo.
Bornes auxiliares y otros
accesorios.

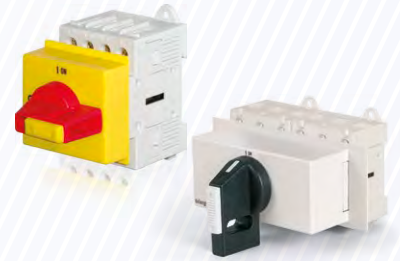

Fijación a fondo de armario
mediante tornillos o carril
DIN.
Mando directo (modular)
con bloqueo mediante
candado .
Bornes auxiliares y otros
accesorios.

serie
ZBK I-O-II



Interruptor modular en caja
de plástico (precintable).
Mando con bloqueo me-
diante candado .



Fijación a fondo de armario
mediante tornillos o carril
DIN.
Mando directo (modular)
con bloqueo mediante
candado .
Suministrado con puentes
incluidos.
Bornes auxiliares y otros
accesorios.

Accesorios



Contactos
auxiliares

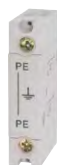

Polo tierra
PE



Polo
neutro

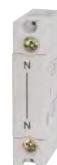

Polo
neutro fijo



Eje
prolongado

ZBK

Interruptor tras cuadro mando con bloqueo IP66

3P - 3P+N

Calibre 0

A 20|25|40|63|80|125



		CÓDIGO - 20A	CÓDIGO - 25A	CÓDIGO - 40A	CÓDIGO - 63A	CÓDIGO - 80A	CÓDIGO - 125A
64	3P	ZBK20EHN4A3	ZBK25EHN4A3	ZBK40EHN4A3	ZBK63EHN4A3	ZBK80EHN4A3	ZBK125EHN4A3
	3P + N	ZBK20EHN4A4	ZBK25EHN4A4	ZBK40EHN4A4	ZBK63EHN4A4	ZBK80EHN4A4	ZBK125EHN4A4
48	3P	ZBK20EH4A3	ZBK25EH4A3	ZBK40EH4A3	ZBK63EH4A3	ZBK80EH4A3	ZBK125EH4A3
	3P + N	ZBK20EH4A4	ZBK25EH4A4	ZBK40EH4A4	ZBK63EH4A4	ZBK80EH4A4	ZBK125EH4A4
64	3P	ZBK20EHN1A3	ZBK25EHN1A3	ZBK40EHN1A3	ZBK63EHN1A3	ZBK80EHN1A3	-
	3P + N	ZBK20EHN1A4	ZBK25EHN1A4	ZBK40EHN1A4	ZBK63EHN1A4	ZBK80EHN1A4	-
48	3P	ZBK20EH1A3	ZBK25EH1A3	ZBK40EH1A3	ZBK63EH1A3	ZBK80EH1A3	-
	3P + N	ZBK20EH1A4	ZBK25EH1A4	ZBK40EH1A4	ZBK63EH1A4	ZBK80EH1A4	-

Información técnica



Según VDE 0660, IEC 60947-3, IEC 60947-5-1

			20	25	40	63	80	125
Intensidad térmica	Ith	A	20	25	40	63	80	125
Intensidad térmica en envolvente	Ithe	A	20	25	40	63	80	110
Tensión de aislamiento	Ui	V	690	690	690	690	690	1000
Tensión de impulso	Uimp	kV	6	6	6	6	6	8
Intensidad de empleo AC	Ie	AC21A	20	25	40	63	80	125
Poder de cierre	Ieff	3x380-440V	160	190	300	370	440	850
Poder de corte		3x220-240V	160	180	250	330	380	680
		3x380-440V	160	180	250	330	380	680
		3x660-690V	80	110	170	190	220	420
		3x400V	12	16	30	37	37	72
Conexión directa de motores	AC3	3x220-240V	3	4	7,5	11	11	22
		3x380-440V	5,5	7,5	15	18,5	18,5	37
		3x660-690V	5,5	7,5	15	18,5	18,5	30
		3x400V	16	20	32	45	45	85
Interruptor principal y de seguridad	AC23A	3x220-240V	4	5,5	9	15	15	30
	AC23B	3x380-440V	7,5	10	16	22	22	45
		3x660-690V	5,5	7,5	15	18,5	18,5	37
Intensidad de cortocircuito condicional		kAeff	10	10	10	10	10	10
Max. tamaño de fusible	gL(gG)	A	25	35	50	63	80	125
Intensidad eficaz soportada en 1s	Icw	A	250	300	500	600	850	1500
Vida mecánica		x10 ³	200	200	200	100	100	100
Capacidad de conexión								
Cable rígido o trenzado		mm ²	0,5-10			1-25 ^{*(1)}		4-50
		AWG	20-8 (10)			16-4 (10)		10-0 (10)
Cable flexible		mm ²	0,5-6			4-16 ^{*(1)}		10-35
		AWG	20-10			16-6		8-2
Tamaño tornillo del terminal			M3,5			M5		M6
Par de apriete		Nm	0,8-1,7			2-4		3,5-4,5

Según UL & cUL FILE NO. E123623

			20	25	40	63	80	125
Tensión		V	600	600	600	600	600	600
Características usos generales		A	20	25	40	63	80	125
Arranque directo (DOL) trifásico		110-220V	HP	1	1,5	2	3	5
		220-240V	HP	3	5	5	10	10
		440-480V	HP	7,5	10	10	20	20
		550-600V	HP	10	10	15	25	25
Arranque directo (DOL) monofásico		110-120V	HP	1	1	2	2	7,5
		200-208V	HP	1	2	2	3	10
		220-240V	HP	2	2	3	5	15
Tamaño fusible (RK5)	Control manual de motores	A	40	50	70	90	110	125
5kA / 600V	Desconexión de motores	A	40	50	50	70	70	125
Par de apriete		Nm	1,2-2,3	1,2-2,3	1,2-2,3	2,8-4	2,8-4	1,7-4,5
		lb.Inch	11-20	11-20	11-20	24-35	24-35	15-40

^{*(1)} ZBK63...U trenzado 16 mm² / flexible 10 mm²

Accesorios

» Contactos auxiliares



1NA+1NC
A
20
125
CÓDIGO
ZBKLH11

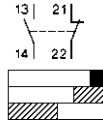

contacto principal
NC contacto auxiliar
NA contacto auxiliar

1NA+1NC solapado
A
20
125
CÓDIGO
ZBKLH11X

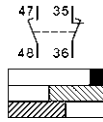

contacto principal
NC contacto auxiliar
NA contacto auxiliar

» Polo tierra PE



PE |
PE |
A
20
80
CÓDIGO
ZBKPE80E

» Polo neutro



N |
N1 |
A
20
40
CÓDIGO
ZBKN40E
A
63
80
CÓDIGO
ZBKN80E

» Polo neutro fijo



N |
N |
A
20
80
CÓDIGO
ZBKPEN80E

Información técnica contactos auxiliares

Tensión de aislamiento	Ui	V	690	
Intensidad térmica	Ith - Ithe	A	10	
Capacidad de interrupción	AC15	220-240V	A	2,5
	AC15	380-440V	A	1,5
Intensidad de cortocircuito condicional		kAeff	3	
Máxima protección ante cortocircuito	gL(gG)	A	10	

Capacidad de conexión

Cable rígido o trenzado	mm ²	0,75-2,5
	AWG	14-12
Cable flexible (+multicapa)	mm ²	0,75-2,5 (1,5)
	AWG	18-14

Dimensiones (mm)

Mecanización para mando panel

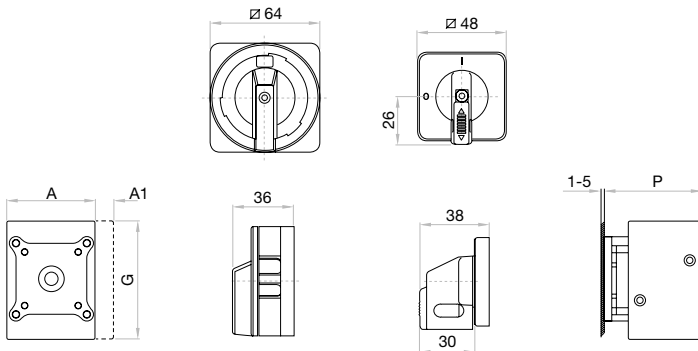
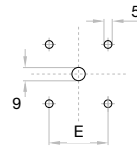

	3P	4P	E	G	P
	A	A			
20-80 A □48	48	62,5	36	64	54
20-80 A □64	48	62,5	48	64	54
125 A □64	78	78	48	85	60

Contactos auxiliares
A1

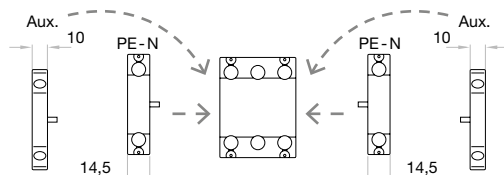

- » Otras opciones también disponibles bajo pedido:
- Aparatos montaje tras cuadro fijación ø 22
 - Cubrebornes

ZBK

Interruptor fondo armario mando embrague con bloqueo ø22

IP66 3P - 3P+N

Calibre 0

A 20|25|40|63|80|125

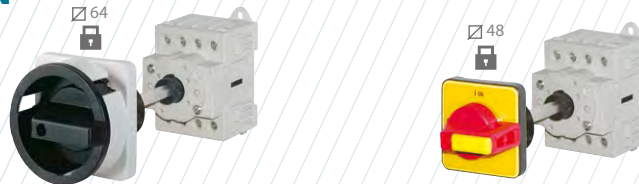

		CÓDIGO - 20A	CÓDIGO - 25A	CÓDIGO - 40A	CÓDIGO - 63A	CÓDIGO - 80A	CÓDIGO - 125A
64	3P	ZBK20VZVHN4A3	ZBK25VZVHN4A3	ZBK40VZVHN4A3	ZBK63VZVHN4A3	ZBK80VZVHN4A3	ZBK125VZVHN4A3
	3P + N	ZBK20VZVHN4A4	ZBK25VZVHN4A4	ZBK40VZVHN4A4	ZBK63VZVHN4A4	ZBK80VZVHN4A4	ZBK125VZVHN4A4
48	3P	ZBK20VZVH4A3	ZBK25VZVH4A3	ZBK40VZVH4A3	ZBK63VZVH4A3	ZBK80VZVH4A3	ZBK125VZVH4A3
	3P + N	ZBK20VZVH4A4	ZBK25VZVH4A4	ZBK40VZVH4A4	ZBK63VZVH4A4	ZBK80VZVH4A4	ZBK125VZVH4A4
64	3P	-	ZBK25VZVHN1A3	ZBK40VZVHN1A3	ZBK63VZVHN1A3	ZBK80VZVHN1A3	ZBK125VZVHN1A3
	3P + N	-	ZBK25VZVHN1A4	ZBK40VZVHN1A4	ZBK63VZVHN1A4	ZBK80VZVHN1A4	ZBK125VZVHN1A4
48	3P	-	ZBK25VZVH1A3	ZBK40VZVH1A3	ZBK63VZVH1A3	ZBK80VZVH1A3	ZBK125VZVH1A3
	3P + N	-	ZBK25VZVH1A4	ZBK40VZVH1A4	ZBK63VZVH1A4	ZBK80VZVH1A4	ZBK125VZVH1A4

Información técnica



Según VDE 0660, IEC 60947-3, IEC 60947-5-1

			20	25	40	63	80	125
Intensidad térmica	Ith	A	20	25	40	63	80	125
Intensidad térmica en envolvente	Ithe	A	20	25	40	63	80	110
Tensión de aislamiento	Ui	V	690	690	690	690	690	1000
Tensión de impulso	Uimp	kV	6	6	6	6	6	8
Intensidad de empleo AC	Ie	AC21A	20	25	40	63	80	125
Poder de cierre	Ieff	3x380-440V	160	190	300	370	440	850
Poder de corte		3x220-240V	160	180	250	330	380	680
		3x380-440V	160	180	250	330	380	680
		3x660-690V	80	110	170	190	220	420
		3x400V	12	16	30	37	37	72
Conexión directa de motores	AC3	3x220-240V	3	4	7,5	11	11	22
		3x380-440V	5,5	7,5	15	18,5	18,5	37
		3x660-690V	5,5	7,5	15	18,5	18,5	30
		3x400V	16	20	32	45	45	85
Interruptor principal y de seguridad	AC23A	3x220-240V	4	5,5	9	15	15	30
	AC23B	3x380-440V	7,5	10	16	22	22	45
		3x660-690V	5,5	7,5	15	18,5	18,5	37
Intensidad de cortocircuito condicional		kAeff	10	10	10	10	10	10
Max. tamaño de fusible	gL(gG)	A	25	35	50	63	80	125
Intensidad eficaz soportada en 1s	Icw	A	250	300	500	600	850	1500
Vida mecánica		x10 ³	200	200	200	100	100	100
Capacidad de conexión								
Cable rígido o trenzado		mm ²	0,5-10		1-25 ^{*(1)}		4-50	
		AWG	20-8 (10)		16-4 (10)		10-0 (10)	
Cable flexible		mm ²	0,5-6		4-16 ^{*(1)}		10-35	
		AWG	20-10		16-6		8-2	
Tamaño tornillo del terminal			M3,5		M5		M6	
Par de apriete		Nm	0,8-1,7		2-4		3,5-4,5	

Según UL & cUL FILE NO. E123623

			20	25	40	63	80	125
Tensión		V	600	600	600	600	600	600
Características usos generales		A	20	25	40	63	80	125
Arranque directo (DOL) trifásico	110-220V	HP	1	1,5	2	3	5	15
	220-240V	HP	3	5	5	10	10	30
	440-480V	HP	7,5	10	10	20	20	60
	550-600V	HP	10	10	15	25	25	60
	110-120V	HP	1	1	1	2	2	7,5
Arranque directo (DOL) monofásico	200-208V	HP	1	2	2	3	3	10
	220-240V	HP	2	2	3	5	5	15
	Control manual de motores	A	40	50	70	90	110	125
5kA / 600V	Desconexión de motores	A	40	50	50	70	70	125
Par de apriete		Nm	1,2-2,3	1,2-2,3	1,2-2,3	2,8-4	2,8-4	1,7-4,5
		lb.Inch	11-20	11-20	11-20	24-35	24-35	15-40

*⁽¹⁾ ZBK63 __U trenzado 16 mm² / flexible 10 mm²

Accesorios

» Contactos auxiliares



1NA+1NC
A 20 125
CÓDIGO
ZBKLH11

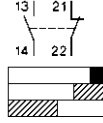

contacto principal
NC contacto auxiliar
NA contacto auxiliar

1NA+1NC solapado
A 20 125
CÓDIGO
ZBKLH11X

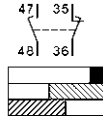

contacto principal
NC contacto auxiliar
NA contacto auxiliar

» Polo tierra PE



PE |
PE |
A 20 80
CÓDIGO
ZBKPE80V

» Polo neutro

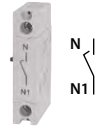

N |
N1 |
A 20 40
CÓDIGO
ZBKN40V
A 63 80
CÓDIGO
ZBKN80V

» Polo neutro fijo



N |
N |
A 20 80
CÓDIGO
ZBKPEN80V

» Eje prolongado



A 20 125
CÓDIGO
ZBK-0002
ZBK-0003
L 200 300

Información técnica contactos auxiliares

Tensión de aislamiento	Ui	V	690
Intensidad térmica	Ith - Ithe	A	10
Capacidad de interrupción	AC15	220-240V	A 2,5
	AC15	380-440V	A 1,5
Intensidad de cortocircuito condicional		kAeff	3
Máxima protección ante cortocircuito	gL(gG)	A	10

Capacidad de conexión

Cable rígido o trenzado	mm ²	0,75-2,5
	AWG	14-12
Cable flexible (+multicapa)	mm ²	0,75-2,5 (1,5)
	AWG	18-14

Dimensiones (mm)

Mecanización para mando panel

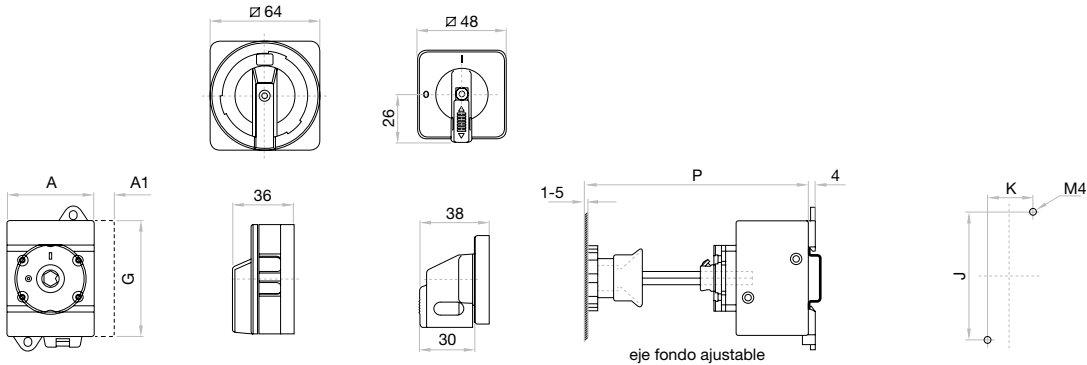

Contactos auxiliares
A1

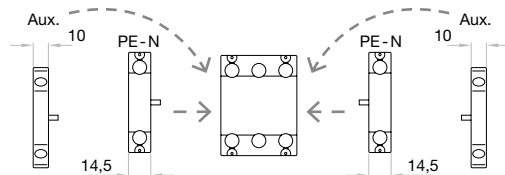

C	3P		4P		P	
	A	A	G	J	K	min max
20 - 40 A	48	48	64	70	25	91 190
63 - 80 A	48	62,5	64	70	25	91 190
125 A	78	78	85	90	38	95 190

» Otras opciones también disponibles bajo pedido:
- Aparatos con ejes a medida (L máx= 400mm)
- Cubrebornes

ZBK

Interruptor fondo armario mando embrague con bloqueo ø22 IP66 6P - 8P

Calibre 0

A 25|40|80



serie
ZBK



		CÓDIGO - 25A	CÓDIGO - 40A	CÓDIGO - 80A
6P	25	ZBK25VZVHN4A6	ZBK40VZVHN4A6	ZBK80VZVHN4A6
	40	ZBK25VZVHN4A8	ZBK40VZVHN4A8	ZBK80VZVHN4A8
8P	25	ZBK25VZVH4A6	ZBK40VZVH4A6	ZBK80VZVH4A6
	40	ZBK25VZVH4A8	ZBK40VZVH4A8	ZBK80VZVH4A8

Información técnica

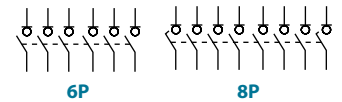

Según VDE 0660, IEC 60947-3, IEC 60947-5-1

			25	40	80
Intensidad térmica	Ith	A	25	40	80
Intensidad térmica en envolvente	Ithe	A	25	40	80
Tensión de aislamiento	Ui	V	690	690	690
Tensión de impulso	Uimp	kV	6	6	6
Intensidad de empleo AC	Ie	AC21A	A	40	80
Poder de cierre	Ieff	3x380-440V	A	190	300
Poder de corte		3x220-240V	A	180	250
		3x380-440V	A	180	250
		3x660-690V	A	110	170
Conexión directa de motores	AC3	3x400V	A	16	30
	AC3	3x220-240V	kW	4	7,5
		3x380-440V	kW	7,5	15
		3x660-690V	kW	7,5	15
Interruptor principal y de seguridad	AC23	3x400V	A	20	32
	AC23A	3x220-240V	kW	5,5	9
	AC23B	3x380-440V	kW	10	16
		3x660-690V	kW	7,5	15
Intensidad de cortocircuito condicional		kAeff	10	10	10
Max. tamaño de fusible	gL(gG)	A	35	50	80
Intensidad eficaz soportada en 1s	Icw	A	300	500	850
Vida mecánica		x10 ³	200	200	100
Capacidad de conexión					
Cable rígido o trenzado		mm ²	0,5-10		1-25
		AWG	20-8 (10)		16-4 (10)
Cable flexible		mm ²	0,5-6		4-16
		AWG	20-10		16-6
Tamaño tornillo del terminal			M3,5		M5
Par de apriete		Nm	0,8-1,7		2-4

Según UL & cUL FILE NO. E123623

			25	40	80
Tensión		V	600	600	600
Características usos generales		A	25	40	80
Arranque directo (DOL) trifásico	110-220V	HP	1,5	2	5
	220-240V	HP	5	5	10
	440-480V	HP	10	10	20
	550-600V	HP	10	15	25
	110-120V	HP	1	1	2
Arranque directo (DOL) monofásico	200-208V	HP	2	2	3
	220-240V	HP	2	3	5
	Control manual de motores	A	50	70	110
5kA / 600V	Desconexión de motores	A	50	50	70
Par de apriete		Nm	1,2-2,3	1,2-2,3	2,8-4
		lb.Inch	11-20	11-20	24-35

Accesorios

» Contactos auxiliares



1NA+1NC
A 25 80
CÓDIGO
ZBK LH11

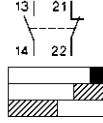

contacto principal
NC contacto auxiliar
NA contacto auxiliar

1NA+1NC solapado
A 25 80
CÓDIGO
ZBK LH11X

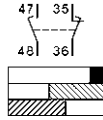

contacto principal
NC contacto auxiliar
NA contacto auxiliar

» Polo tierra PE



A 25 80
CÓDIGO
ZBKPE80V

» Polo neutro



A 25 40
CÓDIGO
ZBK N40V

A 80
CÓDIGO
ZBK N80V

» Polo neutro fijo



A 25 80
CÓDIGO
ZBK PEN80V

» Eje prolongado



L (mm)

A 20 125
CÓDIGO
ZBK-0002
ZBK-0003

L 200 300

Información técnica contactos auxiliares

Tensión de aislamiento	Ui	V	690
Intensidad térmica	Ith - Ithe	A	10
Capacidad de interrupción	AC15	220-240V	A 2,5
	AC15	380-440V	A 1,5
Intensidad de cortocircuito condicional		kAeff	3
Máxima protección ante cortocircuito	gL(gG)	A	10

Capacidad de conexión

Cable rígido o trenzado	mm ²	0,75-2,5
	AWG	14-12
Cable flexible (+multicapa)	mm ²	0,75-2,5 (1,5)
	AWG	18-14

Dimensiones (mm)

Mecanización para mando panel

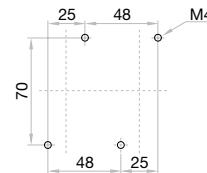
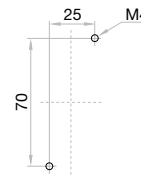
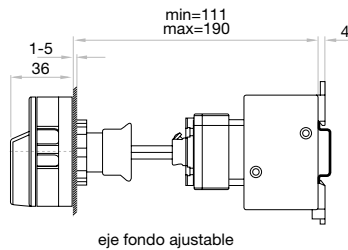
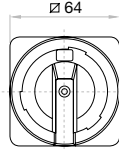
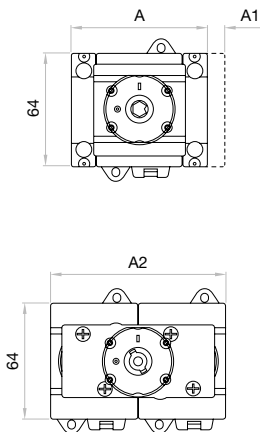
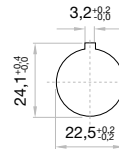

	6P	6P	8P
	A	A2	A2
25 - 40 A	77	-	97
80 A	-	97	126

Contactos auxiliares A1

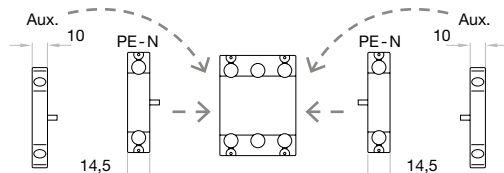

- » Otras opciones también disponibles bajo pedido:
- Aparatos con ejes a medida (L máx = 400mm)
 - Cubrebornes

ZBK

Interruptor y conmutador fondo armario DIN mando modular con bloqueo IP40 3P - 3P+N - 6P - 8P

Calibre 0

A 20|25|40|63|80|125



Interruptor

Conmutador

		CÓDIGO - 20A	CÓDIGO - 25A	CÓDIGO - 40A	CÓDIGO - 63A	CÓDIGO - 80A	CÓDIGO - 125A
Interruptor	3P	ZBK20SMAHN1A3	ZBK25SMAHN1A3	ZBK40SMAHN1A3	ZBK63SMAHN1A3	ZBK80SMAHN1A3	ZBK125SMAHN1A3
	3P + N	ZBK20SMAHN1A4	ZBK25SMAHN1A4	ZBK40SMAHN1A4	ZBK63SMAHN1A4	ZBK80SMAHN1A4	ZBK125SMAHN1A4
	3P	ZBK20SMAH1A3	ZBK25SMAH1A3	ZBK40SMAH1A3	ZBK63SMAH1A3	ZBK80SMAH1A3	ZBK125SMAH1A3
	3P + N	ZBK20SMAH1A4	ZBK25SMAH1A4	ZBK40SMAH1A4	ZBK63SMAH1A4	ZBK80SMAH1A4	ZBK125SMAH1A4
	6P	-	ZBK25SMAHN1A6	ZBK40SMAHN1A6	-	ZBK80SMAHN1A6	-
	8P	-	ZBK25SMAHN1A8	ZBK40SMAHN1A8	-	ZBK80SMAHN1A8	-
Conmutador	6P	-	ZBK25SMAH1A6	ZBK40SMAH1A6	-	ZBK80SMAH1A6	-
	8P	-	ZBK25SMAH1A8	ZBK40SMAH1A8	-	ZBK80SMAH1A8	-
	3P + N	ZBK20SMAH1U4	ZBK25SMAH1U4	ZBK40SMAH1U4	ZBK63SMAH1U4	-	-

Información técnica

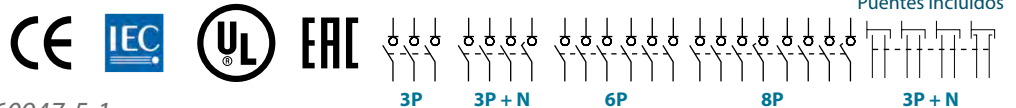

Según VDE 0660, IEC 60947-3, IEC 60947-5-1

			20	25	40	63	80	125
Intensidad térmica	I _{th}	A	20	25	40	63	80	125
Intensidad térmica en envolvente	I _{the}	A	20	25	40	63	80	110
Tensión de aislamiento	U _i	V	690	690	690	690	690	1000
Tensión de impulso	U _{imp}	kV	6	6	6	6	6	8
Intensidad de empleo AC	I _e	AC21A	20	25	40	63	80	125
Poder de cierre	I _{eff}	3x380-440V	A	160	190	300	370	440
Poder de corte		3x220-240V	A	160	180	250	330	380
		3x380-440V	A	160	180	250	330	380
		3x660-690V	A	80	110	170	190	220
		3x400V	A	12	16	30	37	72
Conexión directa de motores	AC3	3x220-240V	kW	3	4	7,5	11	22
	AC3	3x380-440V	kW	5,5	7,5	15	18,5	37
		3x660-690V	kW	5,5	7,5	15	18,5	30
		3x400V	A	16	20	32	45	85
		3x220-240V	kW	4	5,5	9	15	30
Interruptor principal y de seguridad	AC23	3x380-440V	kW	7,5	10	16	22	45
	AC23A	3x660-690V	kW	5,5	7,5	15	18,5	37
	AC23B	3x400V	kW	7,5	10	16	22	45
		3x660-690V	kW	5,5	7,5	15	18,5	37
Intensidad de cortocircuito condicional		kA _{eff}	10	10	10	10	10	
Max. tamaño de fusible	g(L)(gG)	A	25	35	50	63	80	
Intensidad eficaz soportada en 1s	I _{cw}	A	250	300	500	600	850	
Vida mecánica		x10 ³	200	200	200	100	100	

Capacidad de conexión

		20	25	40	63	80	125
Cable rígido o trenzado	mm ²		0,5-10		1-25 ^{*(1)}		4-50
	AWG		20-8 (10)		16-4 (10)		10-0 (10)
Cable flexible	mm ²		0,5-6		4-16 ^{*(1)}		10-35
	AWG		20-10		16-6		8-2
Tamaño tornillo del terminal			M3,5		M5		M6
Par de apriete	Nm		0,8-1,7		2-4		3,5-4,5

Según UL & cUL FILE NO. E123623

			20	25	40	63	80	125
Tensión		V	600	600	600	600	600	600
Características usos generales	Arranque directo (DOL) trifásico	110-220V	HP	1	1,5	2	3	5
		220-240V	HP	3	5	5	10	30
		440-480V	HP	7,5	10	10	20	60
		550-600V	HP	10	10	15	25	60
	Arranque directo (DOL) monofásico	110-120V	HP	1	1	1	2	7,5
	200-208V	HP	1	2	2	3	10	
	220-240V	HP	2	2	3	5	15	
Tamaño fusible (RK5)	Control manual de motores	A	40	50	70	90	110	125
	Desconexión de motores	A	40	50	50	70	70	125
Par de apriete		Nm	1,2-2,3	1,2-2,3	1,2-2,3	2,8-4	2,8-4	1,7-4,5
		lb.Inch	11-20	11-20	11-20	24-35	24-35	15-40

^{*(1)} ZBK63 ___ U trenzado 16 mm² / flexible 10 mm²

Accesorios



» Contactos auxiliares

1NA+1NC
A 20 125
CÓDIGO
ZBK LH11

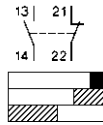

contacto principal
NC contacto auxiliar
NA contacto auxiliar

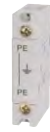

» Polo tierra PE

A 20 80
CÓDIGO
ZBK PE80V



1NA+1NC solapado
A 20 125
CÓDIGO
ZBK LH11X

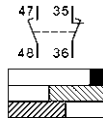

contacto principal
NC contacto auxiliar
NA contacto auxiliar

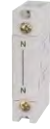

» Polo neutro fijo

A 20 80
CÓDIGO
ZBK PEN80V



Información técnica contactos auxiliares

Tensión de aislamiento	Ui	V	690
Intensidad térmica	Ith - Ithe	A	10
Capacidad de interrupción	AC15	220-240V	A 2,5
	AC15	380-440V	A 1,5
Intensidad de cortocircuito condicional		kAeff	3
Máxima protección ante cortocircuito	gL(gG)	A	10

Capacidad de conexión

Cable rígido o trenzado	mm ²	0,75-2,5
	AWG	14-12
Cable flexible (+multicapa)	mm ²	0,75-2,5 (1,5)
	AWG	18-14

Dimensiones (mm)

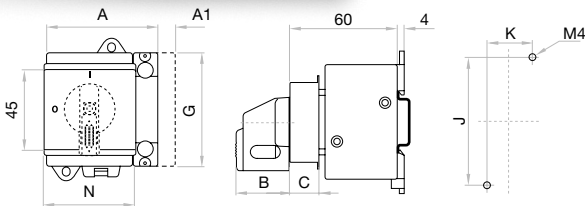

3P-4P 20-125A

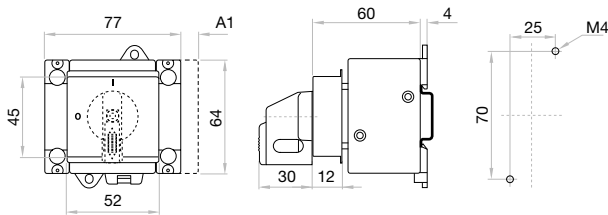

6P 25-40A

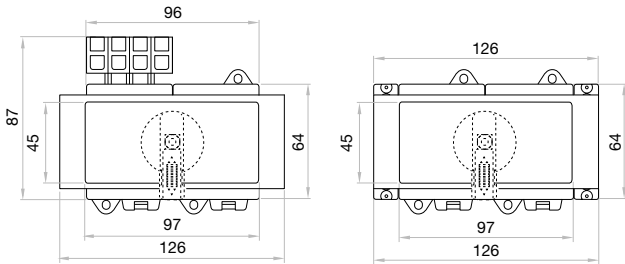

20-40A

63A

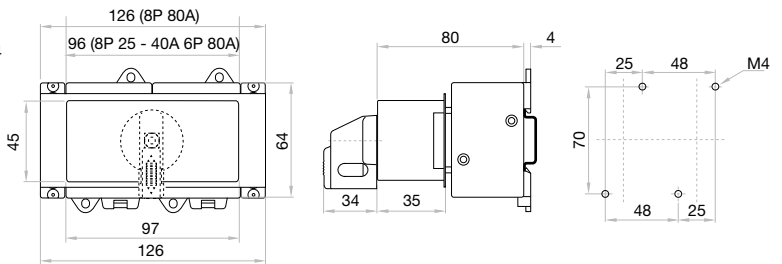

8P 25-40A
6P-8P 80A

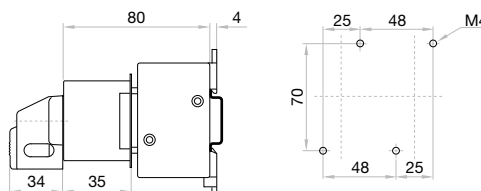

Interruptor

Interruptor	3P		4P		B	C	G	J	K	N
	A	A	A	A						
20-40 A	48	48	30	12	64	70	25	52		
63-80 A	48	62,5	30	12	64	70	25	52		
125 A	78	78	35	10	85	90	38	78		

Conmutador

Contactos auxiliares
A1

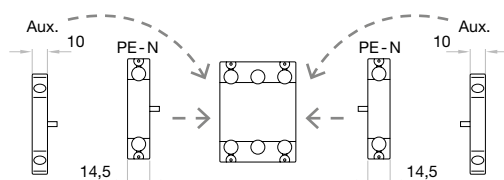

» Otras opciones también disponibles bajo pedido:
- Cubrebornes
- Conmutadores de 3P

ZBK

Interruptor en caja de plástico IP66 3P - 3P+N - 6P - 8P

Calibre 0

A 20|25|40|63|80|125



	CÓDIGO - 20A	CÓDIGO - 25A	CÓDIGO - 40A	CÓDIGO - 63A	CÓDIGO - 80A	CÓDIGO - 125A
3P	ZBK20PFHN4A3	ZBK25PFHN4A3	ZBK40PFHN4A3	ZBK63PFLHN4A3	ZBK80PFLHN4A3	ZBK125PFLHN4A3
3P + N	ZBK20PFHN4A4	ZBK25PFHN4A4	ZBK40PFHN4A4	ZBK63PFLHN4A4	ZBK80PFLHN4A4	ZBK125PFLHN4A4
6P	-	ZBK25PFLHN4A6	ZBK40PFLHN4A6	-	ZBK80PFLHN4A6	-
8P	-	ZBK25PFLHN4A8	ZBK40PFLHN4A8	-	ZBK80PFLHN4A8	-

Información técnica

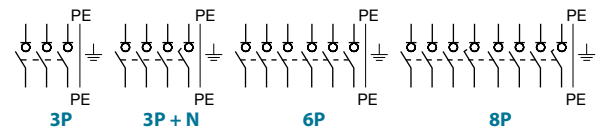

Según VDE 0660, IEC 60947-3, IEC 60947-5-1

			20	25	40	63	80	125
Intensidad térmica	Ith	A	20	25	40	63	80	125
Intensidad térmica en envolvente	Ithe	A	20	25	40	63	80	110
Tensión de aislamiento	Ui	V	690	690	690	690	690	1000
Tensión de impulso	Uimp	kV	6	6	6	6	6	8
Intensidad de empleo AC	Ie	AC21A	20	25	40	63	80	125
Poder de cierre	Ieff	3x380-440V	160	190	300	370	440	850
Poder de corte		3x220-240V	160	180	250	330	380	680
		3x380-440V	160	180	250	330	380	680
		3x660-690V	80	110	170	190	220	420
Conexión directa de motores	AC3	3x400V	12	16	30	37	37	72
	AC3	3x220-240V	3	4	7,5	11	11	22
		3x380-440V	5,5	7,5	15	18,5	18,5	37
		3x660-690V	5,5	7,5	15	18,5	18,5	30
Interruptor principal y de seguridad	AC23	3x400V	16	20	32	45	45	85
	AC23A	3x220-240V	4	5,5	9	15	15	30
	AC23B	3x380-440V	7,5	10	16	22	22	45
		3x660-690V	5,5	7,5	15	18,5	18,5	37
Intensidad de cortocircuito condicional		kAeff	10	10	10	10	10	10
Max. tamaño de fusible	g(L)(gG)	A	25	35	50	63	80	125
Intensidad eficaz soportada en 1s	Icw	A	250	300	500	600	850	1500
Vida mecánica		x10 ³	200	200	200	100	100	100
Capacidad de conexión								
Cable rígido o trenzado		mm ²	0,5-10			1-25 ^{*(1)}		4-50
		AWG	20-8 (10)			16-4 (10)		10-0 (10)
Cable flexible		mm ²	0,5-6			4-16 ^{*(1)}		10-35
		AWG	20-10			16-6		8-2
Tamaño tornillo del terminal			M3,5			M5		M6
Par de apriete		Nm	0,8-1,7			2-4		3,5-4,5

Según UL & cUL FILE NO. E123623

			20	25	40	63	80	125
Tensión		V	600	600	600	600	600	600
Características usos generales		A	20	25	40	63	80	125
Arranque directo (DOL) trifásico		110-220V	HP	1	1,5	2	3	5
		220-240V	HP	3	5	5	10	10
		440-480V	HP	7,5	10	10	20	20
		550-600V	HP	10	10	15	25	25
Arranque directo (DOL) monofásico		110-120V	HP	1	1	1	2	2
		200-208V	HP	1	2	2	3	3
		220-240V	HP	2	2	3	5	5
Tamaño fusible (RK5)	Control manual de motores	A	40	50	70	90	110	125
5kA / 600V	Desconexión de motores	A	40	50	50	70	70	125
Par de apriete		Nm	1,2-2,3	1,2-2,3	1,2-2,3	2,8-4	2,8-4	1,7-4,5
		lb.Inch	11-20	11-20	11-20	24-35	24-35	15-40

^{*(1)} ZBK63__U trenzado 16 mm² / flexible 10 mm²

Accesorios



» Contactos auxiliares ^{*(a1)}

1NA+1NC
A 20
125 CÓDIGO
ZBKLH11

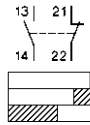

contacto principal
NC contacto auxiliar
NA contacto auxiliar



» Contactos auxiliares ^{*(a1)}

1NA+1NC solapado
A 20
125 CÓDIGO
ZBKLH11X

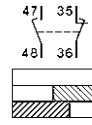

contacto principal
NC contacto auxiliar
NA contacto auxiliar

Información técnica contactos auxiliares

Tensión de aislamiento	Ui	V	690
Intensidad térmica	Ith - Ithe	A	10
Capacidad de interrupción	AC15	220-240V	A 2,5
	AC15	380-440V	A 1,5
Intensidad de cortocircuito condicional		kAeff	3
Máxima protección ante cortocircuito	gL(gG)	A	10

Capacidad de conexión

Cable rígido o trenzado	mm ²	0,75-2,5
	AWG	14-12
Cable flexible (+multicapa)	mm ²	0,75-2,5 (1,5)
	AWG	18-14

Dimensiones (mm)

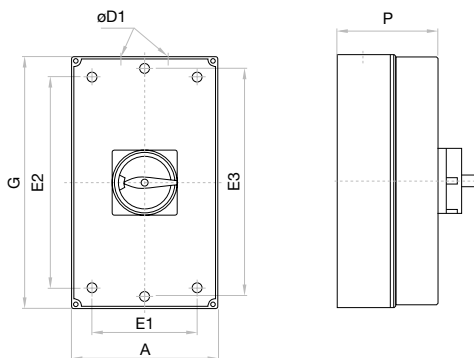

	A	D1	E1	E2	E3	G	P
20-40 A	3/4P	98	2 x 25,5/20,5/16,5/12,5	75	150	170	180
63-125 A	3/4P	140	40,5/32,5 + 16,5 + 12,5	100	160	188,5	200
25-40 A	6P	140	40,5/32,5 + 16,5 + 12,5	100	160	188,5	200
25-40 A	8P	176	2x40,5 / 32,5	120	200	228,5	240
80 A	6/8P	176	2x40,5 / 32,5	120	200	228,5	240

Contactos auxiliares ^{*(a1)}

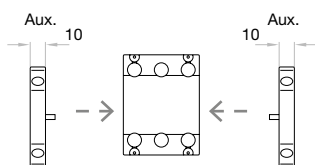

^{*(a1)} Capacidad del envoltorio estándar int. + 1 aux.
Para otras necesidades consultar.

- » Otras opciones también disponibles bajo pedido:
- Conmutadores
 - Mando negro/gris

serie
S5|S5M|S5N

serie
S6|S6N

serie
CIS

Interruptores seccionadores AC

Interruptores seccionadores con alta capacidad operativa en carga y con un alto nivel de aislamiento en seccionamiento, elevada fiabilidad y seguridad en situaciones anómalas, disponibles en diferentes modelos constructivos, con un amplio rango de intensidades y variedad de accesorios.



Interruptores seccionadores con alta capacidad operativa en carga y con un alto nivel de aislamiento en seccionamiento, elevada fiabilidad y seguridad en situaciones anómalas, disponibles en diferentes modelos constructivos, con un amplio rango de intensidades y variedad de accesorios.

Los interruptores seccionadores en sus diferentes series, están fabricados con materiales autoextinguibles de alta seguridad, que aportan un excelente nivel de aislamiento eléctrico, baja emisión de humos, así como una elevada resistencia a esfuerzos electro-mecánicos.

Cumplen requerimientos medioambientales y pasan por estrictos controles de calidad, para ofrecer un producto fiable que satisfaga las necesidades más exigentes.

Se componen de un cuerpo en sándwich que aloja en su interior contactos de tipo cuchilla autolimpiantes, con zonas de pre-arco que aseguran la transmisión de la energía sin fallos a muy largo plazo y revestidos de una aleación de plata que les proporciona una larga vida electro-mecánica. El mecanismo de salto permite una maniobra brusca e independiente por acumulación de energía potencial elástica, transmitiendo a los contactos una elevada velocidad para la extinción del arco.

Mando funcional y ergonómico

- > Buen agarre y excelente relación par / resistencia
- > Bloqueo del mando en posición **O OFF** (hasta tres candados Ø 5-8 mm)
- > Bloqueo de la puerta en posición **ON I**
- > Bloqueo de la puerta en posición **O OFF** con candado puesto
- > Posibilidad de desbloqueo en posición **ON I** (con el uso de una herramienta para operaciones de mantenimiento técnico). El bloqueo en el interior del mando, se restaura automáticamente
- > Autocentrado del eje para mando en puerta



DISPONIBLE MANDO MOTORIZADO
KIT UM
VER KIT UM

Polo neutro avanzado en el cierre y retrasado en la apertura

Un sistema de seguridad preventiva que evita en el momento de la maniobra sobre tensiones accidentales en los receptores alimentados entre fase y neutro.

Por su diseño constructivo en nuestros aparatos 3P+N el contacto de neutro cierra antes que las fases principales y abre después, garantizando de forma efectiva este funcionamiento.

N
|
N

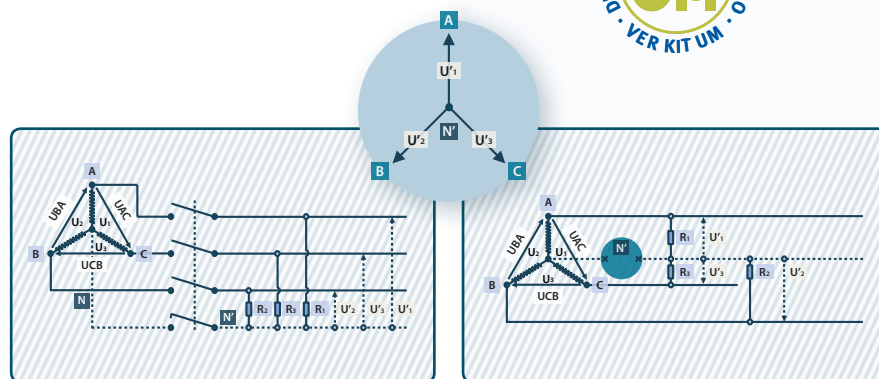

Codificación de la gama:

Las series **S5|S5M|S5N|S6|S6N**, se identifican mediante una codificación descriptiva de sus principales características tal y como indicamos seguidamente.

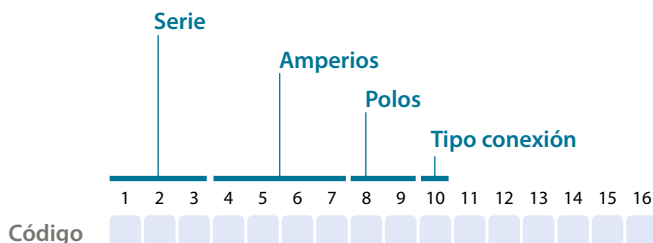

Conforme a:
IEC 60947-3
IEC 61439-2
RoHS



Ensayos y homologaciones:

serie
S5



1 2 3 4 5 6
S 5 -

Amplio rango de intensidades.
Fijación a fondo de armario mediante tornillos.
Maniobras bajo carga hasta 1000Vac (inductivas y capacitivas).
Intensidad de corte hasta 8 veces la intensidad de empleo.
Capacidad de establecer y soportar intensidades de cortocircuito hasta 100kA.
Mandos de accionamiento en puerta o directo.

serie
S5M



1 2 3 4 5 6
S 5 M

Disposición en paralelo con accionamiento lateral, para aumentar el número de contactos disponibles entre 6 u 8.
Fijación a fondo de armario mediante tornillos.
Mandos de accionamiento en puerta o directo.

serie
S5N



1 2 3 4 5 6
S 5 N

Disposición en paralelo con accionamiento frontal, para aumentar el número de contactos disponibles entre 6 u 8.
Fijación a fondo de armario mediante tornillos.
Mandos de accionamiento en puerta o directo.

serie
S6



1 2 3 4 5 6
S 6 -

Interruptores con cuerpos de 2P - 3P o 3P+N.
Fijación a fondo de armario mediante tornillos.
Mandos de accionamiento en puerta o directo.
Gran variedad de dispositivos y accesorios.

serie
S6N



1 2 3 4 5 6
S 6 N

Disposición en paralelo con accionamiento frontal, para aumentar el número de contactos disponibles entre 6 u 8.
Fijación a fondo de armario mediante tornillos.
Mandos de accionamiento en puerta o directo.

serie
CIS25D



IP65

1 2 3 4 5 6 7
C I S 2 5 D

Interruptor S5 en caja de doble aislamiento (poliéster).
Mando de embrague con bloqueo de la tapa en posición ON I.
Bloqueo de retirada de la tapa mediante candado en posición 0 OFF.

serie
CIS25C



IP65

1 2 3 4 5 6 7
C I S 2 5 C

Interruptor S5 en caja metálica.
Mando de embrague con bloqueo de la puerta en posición ON I.
Bloqueo de apertura de la puerta mediante candado en posición 0 OFF.

serie
CIS25A



IP43

IP65

1 2 3 4 5 6 7
C I S 2 5 A

Interruptor S5 en caja de doble aislamiento (poliester) con bases para fusibles.
Mando de embrague con bloqueo de la tapa en posición ON I.
Bloqueo de retirada de la tapa mediante candado en posición 0 OFF.

serie
CIS25F



IP65

1 2 3 4 5 6 7
C I S 2 5 F

Interruptor S5 en caja metálica con bases para fusibles.
Mando de embrague con bloqueo de la puerta en posición ON I.
Bloqueo de apertura de la puerta mediante candado en posición 0 OFF.

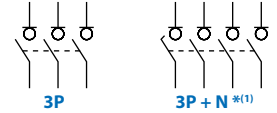

S5
SSN

Interruptores S5 2, 3 y 4 polos (40 - 6300A) (O - I)

Mando manual



Amp.	Calibre	Conexión	Bipolar (2P)	Tripolar (3P)	Tetrapolar (3P + N) ^{*(1)}	Panel ^{*(2)}	Directo	Panel emergencia ^{*(2)}
			Código	Código	Código	Código	Código	Código
40	00		S5-00402PB0	S5-00403PB0	S5-00403NB0	DS-SA01	DS-SI01	DS-SR01
63			S5-00632PB0	S5-00633PB0	S5-00633NB0			
80			S5-00802PB0	S5-00803PB0	S5-00803NB0			
125	0		S5-01252PB0	S5-01253PB0	S5-01253NB0	DS-SA01	DS-SI01	DS-SR01
125			S5-01252PS0	S5-01253PS0	S5-01253NS0			
160			S5-01602PB0	S5-01603PB0	S5-01603NB0			
160			S5-01602PS0	S5-01603PS0	S5-01603NS0			
200			S5-02002PS0	S5-02003PS0	S5-02003NS0			
250			S5-02502PD0	S5-02503PD0	S5-02503ND0			
250	1		S5-02502PR0	S5-02503PR0	S5-02503NR0	DS-SA11	DS-SI11	DS-SR11
315			S5-03152PR0	S5-03153PR0	S5-03153NR0			
400			S5-04002PC0	S5-04003PC0	S5-04003NC0			
500			-	S5-05003PR0	S5-05003NR0			
630	2		-	S5-06303PR0	S5-06303NR0	DS-LA21	DS-LI21	DS-LR21
800			-	S5-08003PC0	S5-08003NC0			
800	3		-	S5-08003PR0	S5-08003NR0	DS-LA31	DS-LI31	DS-LR31
1000			-	S5-10003PC0	S5-10003NC0			
1250			-	S5-12503PC0	S5-12503NC0			
2000	4		-	S5-20003PC0	S5-20003NC0	DS-LA41	DS-LI41	DS-LR41
1000			-	S5-10003PS0	S5-10003NS0			
1250			-	S5-12503PS0	S5-12503NS0			
1600			-	S5-16003PS0	S5-16003NS0			
1800			-	S5-18003PS0	S5-18003NS0			
2000			-	S5-20003PD0	S5-20003ND0			
2000	5		-	S5N20003PS0	S5N20003NS0	DS-LA41	DS-LI41	DS-LR41
2500			-	S5N25003PS0	S5N25003NS0			
3150			-	S5N31503PS0	S5N31503NS0			
2000 (SSN)			-	S5N20003PP0	S5N20003NP0			
2500			-	S5N25003PP0	S5N25003NP0			
3150	-	S5N31503PP0	S5N31503NP0					
4000	6		-	S5-40003PP0	S5-40003NP0	DS-EN61 ^{*(3)}	-	-
5000			-	S5-50003PP0	S5-50003NP0			
6300			-	S5-63003PP0	S5-63003NP0			

Gama de alto rendimiento (800Vac). Consultar.

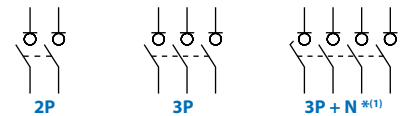

S6

Interruptores S6 2, 3 y 4 polos (200 - 800A) (O - I)

Mando manual



Amp.	Calibre	Conexión	Bipolar (2P)	Tripolar (3P)	Tetrapolar (3P + N) ^{*(1)}	Panel ^{*(2)}	Directo	Panel emergencia ^{*(2)}
			Código	Código	Código	Código	Código	Código
200	1		S6-02002PS0	S6-02003PS0	S6-02003NS0	DS-SA11	DS-SI11	DS-SR11
250			S6-02502PS0	S6-02503PS0	S6-02503NS0			
315			S6-03152PS0	S6-03153PS0	S6-03153NS0			
400			S6-04002PD0	S6-04003PD0	S6-04003ND0			
500	2		S6-05002PS0	S6-05003PS0	S6-05003NS0	DS-LA21	DS-LI21	DS-LR21
630			S6-06302PS0	S6-06303PS0	S6-06303NS0			
800			S6-08002PD0	S6-08003PD0	S6-08003ND0			

Gama de alto rendimiento (800Vac). Consultar.

^{*(1)} Con neutro avanzado en el cierre y retardado en la apertura - Existen versiones 4P "contactos simultáneos". Consultar.

^{*(2)} Mando con bloqueo por candado en posición OFF 0. Posibilidad de desbloqueo de puerta en posición ON I (con el uso de una herramienta).

También bloqueo de apertura de la puerta mediante candado en posición OFF 0.

^{*(3)} Mando de barra deslizante, solo bloqueo estándar de puerta. Consultar.



Para todos los aparatos indicar en el pedido tanto el código del interruptor como el código del mando ya que los dos productos se gestionan separadamente. El eje de accionamiento estándar se suministra con el mando.



Ejes prolongados ^{*(4)}				Puentes ^{*(P2)}		Contactos auxiliares ^{*(5)}		Fijación carril DIN		Cerraduras de seguridad ^{*(6)}		Placa frontal protección bornes ^{*(7)}	Cubrebornes ^{*(7)} (1 unidad)			Cubrebornes ^{*(7)} (2 unidades)	Más info en pág.												
Calibre	□	Tipo 1 y 2		Código (4 unidades)	1NA+1NC	2NA+2NC	Código (2 unidades)	Simple	Doble	Código	Código	Código	Arriba	Abajo	Arriba o Abajo	Código													
		L	Código ^{*(e1)}		Código	Código		Código ^{*(e1)}	Código ^{*(e1)}				Código	Código	Código			Código	Código										
00	7	250	DS-EP04	-	D5LAU01	D5LAU02	-	DS-CAB1	DS-CEB1	-	-	-	-	-	-	-	70												
		387	DS-EP05	-																									
0	7	250	DS-EP04	-	D5LAU01	D5LAU02	DS-DN01	DS-CAB1	DS-CEB1	DS-CU01	DS-CU01	DS-CU01	-	-	-	-	72												
		387	DS-EP05	-			DS-DN01													DS-CU02	DS-CU03	DS-CU04							
				-			-													-	-	-							
				-			-													DS-CU02	DS-CU03	DS-CU04							
				-			-													DS-CU05	DS-CU06	DS-CU07							
1	10	375	DS-EP14	-	D5LAU01	D5LAU02	-	DS-CA11	DS-CE11	DS-CU12	-	-	-	-	-	DS-CU11	74												
		536	DS-EP15	-			-				-	-	-	-	-	DS-CU11													
2	14	345	DS-EP23	-	D5LAU01	D5LAU02	-	DS-CB21	DS-CF21	DS-CU22	-	-	-	-	-	DS-CU21	76												
		535	DS-EP24	-			-				-	-	-	-	-														
3	14	345	DS-EP23	-	D5LAU01	D5LAU02	-	DS-CB31	DS-CF31	-	-	-	-	-	-	DS-CU31	78												
		535	DS-EP24	-			-																						
		345	DS-EP23	D5LPC32	DS-AU11	DS-AU12	-																						
		535	DS-EP24	-			-																						
4	14	485	DS-EP44	-	D5LAU01	D5LAU02	-	DS-CB41	DS-CF41	-	-	-	-	-	-	DS-CU41	80												
		635	DS-EP45	-			-				-	-	-	-	-														
5 (SSN)	-	-	-	D5LPC41	D5LAU01	D5LAU02	-	DS-CB41	DS-CF41	-	-	-	-	-	-	-	82												
				D5LPC41																									84
				D5LPC42																									
6	-	-	-	-	DS-AU11	DS-AU12	-	-	-	-	-	-	-	-	-	-	86												

^{*(P2)} El producto en su instalación debe incorporar estos puentes, para cumplir con la maniobra y características eléctricas. Consultar.



Ejes prolongados ^{*(4)}				Contactos auxiliares ^{*(5)}		Cerraduras de seguridad ^{*(6)}		Pies elevadores	Tabiques separadores de fases			Cubrebornes ^{*(7)}			Más info en pág.
□	Tipo 1 y 2		1NA+1NC	2NA+2NC	Simple	Doble	(4 unidades)	(1 unidad)	(2 unidades)	(3 unidades)	■	■	■		
	L	Código ^{*(e1)}	Código	Código	Código ^{*(e1)}	Código ^{*(e1)}	Código	Código	Código	Código	Código	Código	Código		
10	375	DS-EP14	D5LAU01	D5LAU02	DS-CA11	DS-CE11	DR-EL11	DR-SF11	DR-SF12	DR-SF13	DR-CU11	DR-CU12	DR-CU13	88	
	536	DS-EP15													
14	345	DS-EP23	D5LAU01	D5LAU02	DS-CB21	DS-CF21	DR-EL21	DR-SF21	DR-SF22	DR-SF23	DR-CU21	DR-CU22	DR-CU23	90	
	535	DS-EP24													

^{*(4)} Con el mando panel se incluye un eje estándar.

^{*(5)} Para su uso como contactos de señalización y de mando. - En la maniobra de cierre, conmutan después de los contactos principales. En la maniobra de apertura, conmutan antes que los contactos principales. I_e = 16 (4) A (250 V).

^{*(6)} Permite el bloqueo del mando en posición OFF 0 mediante llave. Bajo demanda, con bloqueo en otras posiciones.

^{*(7)} Un juego o una pieza para entrada o salida indistintamente. **SSN** solo en aparato frontal. Estos accesorios son incompatibles entre sí.

^{*(e1)} Todos estos códigos están relacionados con el mando nuevo , en caso de repuestos para mandos con el diseño anterior, consultar.

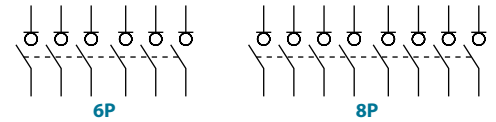

S6N Interruptores S6 6 y 8 polos (125 - 630A) (O - I)

Mando manual



Amp.	Calibre	Conexión	6 polos (6P)	8 polos (8P)	Panel ^{*(1)}	Directo	Panel emergencia ^{*(1)}
			Código	Código	Código	Código	Código
125	1		S6N01256PS0	S6N01258PS0	DS-SA11	DS-SI11	DS-SR11
160			S6N01606PS0	S6N01608PS0			
200			S6N02006PS0	S6N02008PS0			
250			S6N02506PS0	S6N02508PS0			
315			S6N03156PS0	S6N03158PS0			
400			S6N04006PDO	S6N04008PDO			
500	2		S6N05006PRO	S6N05008PRO	DS-LA21	DS-LI21	DS-LR21
630			S6N06306PS0	S6N06308PS0			

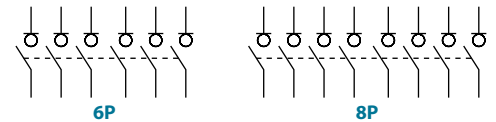

S5M S5N Interruptores S5 6 y 8 polos (125 - 2000A) (O - I)

Mando manual



S5M



S5N

Amp.	Calibre	Conexión	6 polos (6P)	8 polos (8P)	Panel ^{*(1)}	Directo	Panel emergencia ^{*(1)}
			Código	Código	Código	Código	Código
125	0		S5M01256PS0	S5M01258PS0	DS-LA01	DS-SI01	DS-LR01
160			S5M01606PS0	S5M01608PS0			
200			S5M02006PS0	S5M02008PS0			
250	1		S5M02506PRO	S5M02508PRO	DS-LA12	DS-LI12	DS-LR12
315			S5M03156PRO	S5M03158PRO			
400			S5M04006PC0	S5M04008PC0			
500	2		S5M05006PRO	S5M05008PRO	DS-LA22	DS-LI22	DS-LR22
630			S5M06306PRO	S5M06308PRO			
800	3		S5M08006PRO	S5M08008PRO	DS-LA41	DS-LI41	DS-LR41
1000			S5M10006PC0	S5M10008PC0			
1250	4 (S5N)		S5N12506PS0	S5N12508PS0	DS-LA41	DS-LI41	DS-LR41
1600			S5N16006PS0	S5N16008PS0			
1800			S5N18006PS0	S5N18008PS0			
2000			S5N20006PDO	S5N20008PDO			

Gama de alto rendimiento (800Vac). Consultar.

^{*(1)} Mando con bloqueo por candado en posición OFF 0. Posibilidad de desbloqueo de puerta en posición ON I (con el uso de una herramienta).
También bloqueo de apertura de la puerta mediante candado en posición OFF 0.

Para todos los aparatos indicar en el pedido tanto el código del interruptor como el código del mando ya que los dos productos se gestionan separadamente. El eje de accionamiento estándar se suministra con el mando.

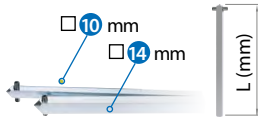

Ejes prolongados ^{*(2)}				Contactos auxiliares ^{*(3)}		Cerraduras de seguridad ^{*(4)}		Más info en pág.
Calibre	□	Tipo 1 y 2		1NA+1NC	2NA+2NC	Simple	Doble	
		L	Código ^{*(e1)}	Código	Código	Código ^{*(e1)}	Código ^{*(e1)}	
1	10	375	DS-EP14	D5LAU01	D5LAU02	DS-CA11	DS-CE11	102
		536	DS-EP15					
2	14	345	DS-EP23	D5LAU01	D5LAU02	DS-CB21	DS-CF21	104
		535	DS-EP24					



Calibre	Contactos auxiliares ^{*(3)}		Cerraduras de seguridad ^{*(4)}		Tabiques separadores ^{*(5)}		Placa frontal protección bornes ^{*(5)}	Cubrebornes ^{*(5)} (1 unidad)			Cubrebornes ^{*(5)} (2 unidades)	Más info en pág.	
	1NA+1NC	2NA+2NC	Simple	Doble	6P	8P	Código	Arriba	Abajo	Arriba o Abajo	Solo interruptores		
	Código	Código	Código ^{*(e1)}	Código ^{*(e1)}	Código	Código		6P	6P	8P			Código
0	DS-AU11	DS-AU12	DS-CAB1	DS-CEB1	DS-PB01	DS-PB02	-	-	-	-	-	-	92
					DS-PB01	DS-PB02							
					DS-PB04	DS-PB03							
1	DS-AU11	DS-AU12	DS-CB12	DS-CF11	DS-PB12	DS-PB11	DS-CU12	-	-	-	-	DS-CU11	94
					DS-PB12	DS-PB11							
					DS-PB14	DS-PB13							
2	DS-AU11	DS-AU12	DS-CB21	DS-CF21	DS-PB22	DS-PB21	-	-	-	-	DS-CU21	96	
3	DS-AU11	DS-AU12	DS-CB41	DS-CF41	DS-PB32	DS-PB31	-	-	-	-	DS-CU31	98	
4 (SSN)	D5LAU01	D5LAU02	DS-CB41	DS-CF41	-	-	-	-	-	-	-	-	100

^{*(2)} Con el mando panel se incluye un eje estándar.

^{*(3)} Para su uso como contactos de señalización y de mando. - En la maniobra de cierre, conmutan después de los contactos principales. En la maniobra de apertura, conmutan antes que los contactos principales. I_e = 16 (4) A (250 V).

^{*(4)} Permite el bloqueo del mando en posición OFF 0 mediante llave. Bajo demanda, con bloqueo en otras posiciones.

^{*(5)} Un juego o una pieza para entrada o salida indistintamente. **SSM** o **SSN** solo en aparato frontal. Estos accesorios son incompatibles entre si.

^{*(e1)} Todos estos códigos están relacionados con el mando nuevo , en caso de repuestos para mandos con el diseño anterior, consultar.

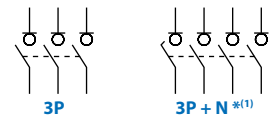

CIS25A | **Interruptores S5 en caja de doble aislamiento ^{*(2)} IP65 ^{*(3)}**
CIS25D | **3 y 4 polos (40 - 1600A) (O - I)**



CIS25D



CIS25A

Amp.	Calibre	CIS25D ___ Sin bases fusibles		CIS23A ___ Con bases fusibles NH ^{*(4)}	
		Tripolar (3P)	Tetrapolar (3P + N) ^{*(1)}	Tripolar (3P)	Tetrapolar (3P + N) ^{*(1)}
		Código	Código	Código	Código
40	00	CIS25D00403PB	CIS25D00403NB	CIS25A00403PB	CIS25A00403NB
63		CIS25D00633PB	CIS25D00633NB	CIS25A00633PB	CIS25A00633NB
80		CIS25D00803PB	CIS25D00803NB	CIS25A00803PB	CIS25A00803NB
125	0	CIS25D01253PB	CIS25D01253NB	CIS25A01253PB	CIS25A01253NB
160		CIS25D01603PB	CIS25D01603NB	CIS25A01603PB	CIS25A01603NB
200		CIS25D02003PR	CIS25D02003NR	CIS25A02003PR	CIS25A02003NR
250	1	CIS25D02503PR	CIS25D02503NR	CIS25A02503PR	CIS25A02503NR
315		CIS25D03153PR	CIS25D03153NR	CIS25A03153PR	CIS25A03153NR
400		CIS25D04003PR	CIS25D04003NR	CIS25A04003PR	CIS25A04003NR
630	2	CIS25D06303PR	CIS25D06303NR	CIS25A06303PR	CIS25A06303NR
800		CIS25D08003PR	CIS25D08003NR	CIS25A08003PR	CIS25A08003NR
1000		CIS25D10003PS	CIS25D10003NS	CIS25A10003PS	CIS25A10003NS
1250	4	CIS25D12503PS	CIS25D12503NS	CIS25A12503PS	CIS25A12503NS
1600		CIS25D16003PS	CIS25D16003NS	CIS25A16003PS	CIS25A16003NS

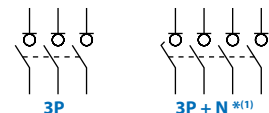

CIS25C | **Interruptores S5 en caja metálica ^{*(2)} IP65**
CIS25F | **3 y 4 polos (40 - 1600A) (O - I)**



CIS25C



CIS25F

Amp	Calibre	CIS25C ___ Sin bases fusibles		CIS25F ___ Con bases fusibles NH ^{*(4)}	
		Tripolar (3P)	Tetrapolar (3P + N) ^{*(1)}	Tripolar (3P)	Tetrapolar (3P + N) ^{*(1)}
		Código	Código	Código	Código
40	00	CIS25C00403PB	CIS25C00403NB	CIS25F00403PB	CIS25F00403NB
63		CIS25C00633PB	CIS25C00633NB	CIS25F00633PB	CIS25F00633NB
80		CIS25C00803PB	CIS25C00803NB	CIS25F00803PB	CIS25F00803NB
125	0	CIS25C01253PB	CIS25C01253NB	CIS25F01253PB	CIS25F01253NB
160		CIS25C01603PB	CIS25C01603NB	CIS25F01603PB	CIS25F01603NB
200		CIS25C02003PR	CIS25C02003NR	CIS25F02003PR	CIS25F02003NR
250	1	CIS25C02503PR	CIS25C02503NR	CIS25F02503PR	CIS25F02503NR
315		CIS25C03153PR	CIS25C03153NR	CIS25F03153PR	CIS25F03153NR
400		CIS25C04003PC	CIS25C04003NC	-	-
400	2	CIS25C04003PR	CIS25C04003NR	CIS25F04003PR	CIS25F04003NR
630		CIS25C06303PR	CIS25C06303NR	CIS25F06303PR	CIS25F06303NR
800		CIS25C08003PR	CIS25C08003NR	CIS25F08003PR	CIS25F08003NR
1000	4	CIS25C10003PS	CIS25C10003NS	CIS25F10003PS	CIS25F10003NS
1250		CIS25C12503PS	CIS25C12503NS	CIS25F12503PS	CIS25F12503NS
1600		CIS25C16003PS	CIS25C16003NS	CIS25F16003PS	CIS25F16003NS

Bajo pedido también disponibles en intensidades superiores, consultar.

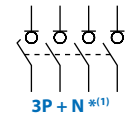

IPTA | **IPTR** | **Interruptores protección de transformador ^{*(5)} IP65**
IPTU | **4 polos (40 - 630A) (O - I)**

IPTR



IPTU

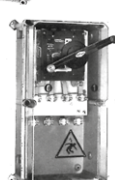

IPTA

Amp.	IPTR ___ Manual en un módulo ^{*(4)}		IPTU ___ Manual en doble módulo ^{*(4)}		IPTA ___ Automático en un módulo	
	Tetrapolar (3P + N) ^{*(1)}		Tetrapolar (3P + N) ^{*(1)}		Tetrapolar	
	Código		Código		Amp.	Código
160	IPTR01603NB0		IPTU01603NB0		40	IPTA00404PS0
250	IPTR02503NB0		IPTU02503NB0		50... 63	IPTA00634PS0
400	IPTR04003NB0		IPTU04003NB0		80... 100	IPTA01004PS0
630	IPTR06303NT0		IPTU06303NT0		125... 160	IPTA01604PS0
					200	IPTA02004PS0
					250	IPTA02504PS0
					320... 400	IPTA04004PS0
					630	IPTA06304PT0

Más info en pág.

118



Calibre	Contactos auxiliares ^{*(6)}		Cerraduras de seguridad ^{*(7)}		Cubrebornes ^{*(8)} (2 unidades)	Más info en pág.
	1NA+1NC	2NA+2NC	Simple	Doble	Código	
00	D5LAU01	D5LAU02	DS-CAB1	DS-CEB1	-	106
0	D5LAU01	D5LAU02	DS-CAB1	DS-CEB1	-	108
1	D5LAU01	D5LAU02	DS-CA11	DS-CE11	DS-CU11	110
2	D5LAU01	D5LAU02	DS-CB21	DS-CF21	DS-CU21	112
3	D5LAU01	D5LAU02	DS-CB31	DS-CF31	DS-CU31	114
4	D5LAU01	D5LAU02	DS-CB41	DS-CF41	DS-CU41	116



Calibre	Contactos auxiliares ^{*(6)}		Cerraduras de seguridad ^{*(7)}		Cubrebornes ^{*(8)} (2 unidades)	Más info en pág.
	1NA+1NC	2NA+2NC	Simple	Doble	Código	
00	D5LAU01	D5LAU02	DS-CAB1	DS-CEB1	-	106
0	D5LAU01	D5LAU02	DS-CAB1	DS-CEB1	-	108
1	D5LAU01	D5LAU02	DS-CA11	DS-CE11	DS-CU11	110
2	D5LAU01	D5LAU02	DS-CB21	DS-CF21	DS-CU21	112
3	D5LAU01	D5LAU02	DS-CB31	DS-CF31	DS-CU31	114
4	D5LAU01	D5LAU02	DS-CB41	DS-CF41	DS-CU41	116

^{*(1)} Con neutro avanzado en el cierre y retardado en la apertura - Existen versiones 4P "contactos simultáneos". Consultar.

^{*(2)} Mando exterior con bloqueo por candado en posición OFF 0. Posibilidad de desbloqueo de puerta o tapa en posición ON I (con el uso de una herramienta). También bloqueo de apertura de la puerta o tapa mediante candado en posición OFF 0.

^{*(3)} CIS25A calibre 4 - IP43.

^{*(4)} Los fusibles no se suministran, consultar.

^{*(5)} Todos con mando para accionamiento por pértiga.

^{*(6)} Para su uso como contactos de señalización y de mando. - En la maniobra de cierre, conmutan después de los contactos principales. En la maniobra de apertura, conmutan antes que los contactos principales. I_e= 16 (4) A (250 V).

^{*(7)} Permite el bloqueo del mando en posición OFF 0 mediante llave.

^{*(8)} Un juego para entrada o salida indistintamente en montajes sin bases fusibles. Con bases fusible solo para la entrada del interruptor.

S5 AC Interruptor seccionador fondo armario 2P - 3P - 3P+N

serie
S5

Calibre 00

A 40|63|80



	CÓDIGO - 40A	CÓDIGO - 63A	CÓDIGO - 80A
2P	S5-00402PB0	S5-00632PB0	S5-00802PB0
3P	S5-00403PB0	S5-00633PB0	S5-00803PB0
3P + N	S5-00403NB0	S5-00633NB0	S5-00803NB0

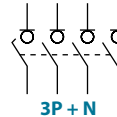
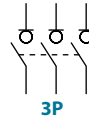

Información técnica

Según IEC 60947-3



ensayos:



				40	63	80
Intensidad térmica en ambiente a	Ith	40 °C	A	50	63	80
		50 °C	A	50	63	80
		60 °C	A	40	63	64
Tensión de aislamiento	Ui	V	800	800	800	
Tensión de impulso	Uimp	kV	8	8	8	
Intensidad de empleo AC ^{*(1)} (Frecuencia de empleo 50/60 Hz)	Ie	Ue 400V AC21A	A	50	63	80
		Ue 400V AC22A	A	50	63	63
		Ue 400V AC23A	A	50	50	50
Poder de corte	400V AC23	A	400	400	400	
Poder de cierre	400V AC23	A	500	500	500	

^{*(1)} Consultar para otras tensiones y/o categorías de empleo

^{*(2)} Sin dispositivo de protección limitador (duración cortocircuitos 50 ms. - 100 ms.)

			40	63	80
Comportamiento ante cortocircuitos					
Poder asignado de cierre en cortocircuito ^{*(2)}	Icm	kA (pico)	5	5	5
Corriente asignada de corta duración admisible (1sg)	Icw	kA rms	3	3	3
Características mecánicas					
Número de maniobras sin carga (conforme a norma, para otros valores consultar)	Ciclos		10000	10000	10000
Peso máximo	Kg		0,4	0,4	0,4

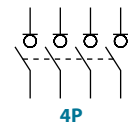

También disponibles interruptores 4P bajo pedido, consulte referencia

Accesorios



»» Mando directo

CÓDIGO DS-SI01



»» Mando panel eje incluido *(e1)

IP65
CÓDIGO DS-SA01



»» Mando panel sin eje

IP65
CÓDIGO DS-SA03



»» Mando panel emergencia eje incluido *(e1)

IP65
CÓDIGO DS-SR01

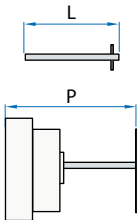

»» Ejes

Eje estándar incluido *(e1)

L (mm)	P (mm)
177	85... 195,5

Ejes prolongados

Tipo 1		
L (mm)	P (mm)	CÓDIGO
250	85... 278	DS-EP04

Tipo 2		
L (mm)	P (mm)	CÓDIGO
387	85... 415	DS-EP05



»» Contactos auxiliares

1NA+1NC CÓDIGO D5LAU01
2NA+2NC CÓDIGO D5LAU02

Ie = 16 A (cargas resistivas)
4 A (cargas inductivas) a 250 Vac.



»» Cerraduras de seguridad

Simple CÓDIGO DS-CAB1
Doble CÓDIGO DS-CEB1

Para mando panel, bloqueo del mando en posición "O" (bajo demanda, en "I") mediante llave, que sólo puede extraerse con el mando bloqueado.

Mecanización para mando panel y cerraduras
Simple Doble

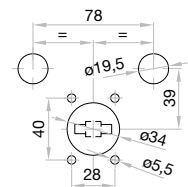
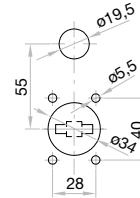

Dimensiones (mm)

Mecanización para mando panel

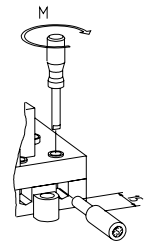
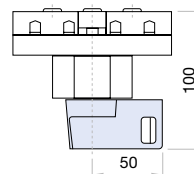
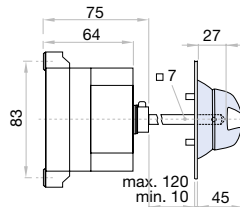
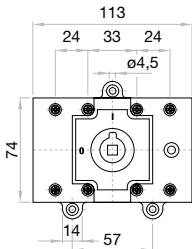
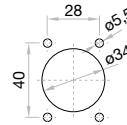

S max (Cu)	M
mm ²	Nxm
25	2

S5 AC Interruptor seccionador fondo armario 2P - 3P - 3P+N

Calibre 0

A 125|160|200|250



serie
S5



CÓDIGO - 125A



CÓDIGO - 160A



CÓDIGO - 125A

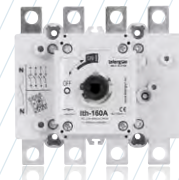

CÓDIGO - 160A

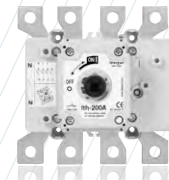

CÓDIGO - 200A



CÓDIGO - 250A

	125A	160A	200A	250A
2P	S5-01252PB0	S5-01602PB0	S5-01252PS0	S5-01602PS0
3P	S5-01253PB0	S5-01603PB0	S5-01253PS0	S5-01603PS0
3P + N	S5-01253NB0	S5-01603NB0	S5-01253NS0	S5-01603NS0

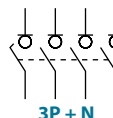
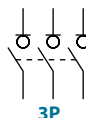

Información técnica

Según IEC 60947-3



		125 160 200 250					
Intensidad térmica en ambiente a	Ith	40 °C	A	125	160	200	250
		50 °C	A	125	160	200	250
		60 °C	A	125	160	200	200
Tensión de aislamiento	Ui	V	1000	1000	1000	1000	
Tensión de impulso	Uimp	kV	8	8	8	8	
Intensidad de empleo AC ^{*(1)} (Frecuencia de empleo 50/60 Hz)	Ie	Ue 400V AC21A	A	125	160	200	250
		Ue 400V AC22A	A	125	160	200	250 ^{*(3)}
		Ue 400V AC23A	A	125	160	160	160
Poder de corte	400V AC23	A	1000	1280	1280	1280	
Poder de cierre	400V AC23	A	1250	1600	1600	1600	

^{*(1)} Consultar para otras tensiones y/o categorías de empleo
^{*(2)} Sin dispositivo de protección limitador (duración cortocircuitos 50 ms. - 100 ms.)
^{*(3)} Intensidad de empleo AC22B

		125 160 200 250				
Comportamiento ante cortocircuitos						
Poder asignado de cierre en cortocircuito ^{*(2)}	Icm	kA (pico)	13	13	13	13
Corriente asignada de corta duración admisible (1sg)	Icw	kA rms	7	7	7	7
Características mecánicas						
Número de maniobras sin carga (conforme a norma, para otros valores consultar)	Ciclos	8000	8000	8000	8000	8000
Peso máximo 3P	Kg	0,85	0,85	0,9	0,9	
Peso máximo 3P + N	Kg	1	1	1	1	

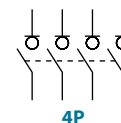

También disponibles interruptores 4P bajo pedido, consulte referencia

Accesorios



» Mando directo

CÓDIGO DS-SI01



» Mando panel eje incluido *(e1)

IP65
CÓDIGO DS-SA01



» Mando panel sin eje

IP65
CÓDIGO DS-SA03



» Mando panel emergencia eje incluido *(e1)

IP65
CÓDIGO DS-SR01

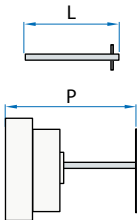

» Ejes

Eje estándar incluido *(e1)

L (mm)	P (mm)
177	87... 197,5

Ejes prolongados

Tipo 1		CÓDIGO
L (mm)	P (mm)	DS-EP04
250	87... 278	

Tipo 2		CÓDIGO
L (mm)	P (mm)	DS-EP05
387	87... 415	



» Placa protección de bornes

CÓDIGO DS-CU01

(1 unidad para entrada o salida)



» Cubrebornes

	ARRIBA 3P	ABAJO 3P (1 unidad)	ARRIBA O ABAJO 4P (1 unidad)
	DS-CU02	DS-CU03	DS-CU04
	DS-CU05	DS-CU06	DS-CU07



» Fijación a carril DIN

CÓDIGO DS-DN01

(1 juego para interruptores de 125-160A)



» Contactos auxiliares

1NA+1NC CÓDIGO D5LAU01
2NA+2NC CÓDIGO D5LAU02

Ie = 16 A (cargas resistivas)
4 A (cargas inductivas) a 250 Vac.



» Cerraduras de seguridad

Simple CÓDIGO DS-CAB1

Doble CÓDIGO DS-CEB1

Para mando panel, bloqueo del mando en posición "O" (bajo demanda, en "I") mediante llave, que sólo puede extraerse con el mando bloqueado.

Mecanización para mando panel y cerraduras

Simple

Doble

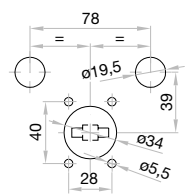
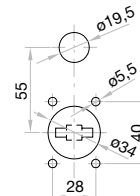
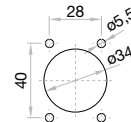
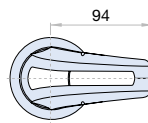

Dimensiones (mm)

Mecanización para mando panel

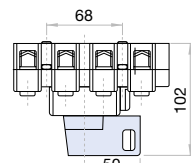
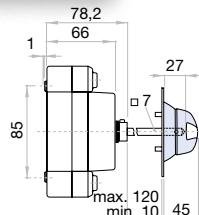
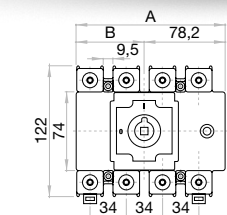

CÓDIGO	A			B		
	2P	3P	4P	2P	3P	4P
125 A	131	131	140	53	53	64
160 A						

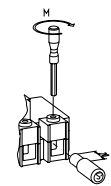

S max (Cu)	M
mm ²	Nxm
95	4

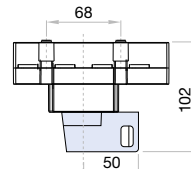
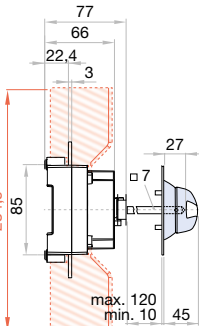
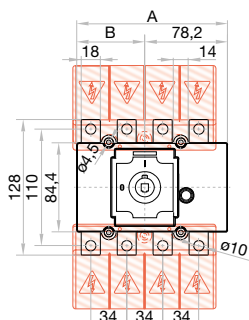

CÓDIGO	A			B		
	2P	3P	4P	2P	3P	4P
125 A	131	131	142	53	53	64
160 A						

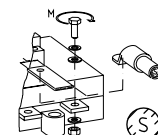

S max (Cu)	H max (Cu)	L max (Cu)	T	M
mm ²	mm	mm		Nxm
95	5	25	M8	13

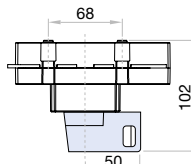
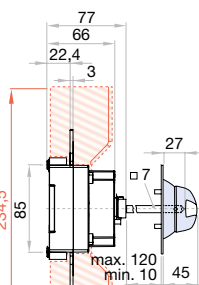
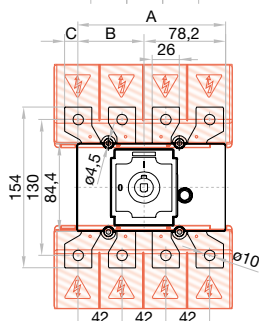

CÓDIGO	A			B		C
	2P	3P	4P	2P	3P	4P
200 A	131	131	142	53	53	64
250 A						11,8

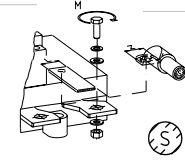

S max (Cu)	Z max	H max (Cu)	L max (Cu)	T	M
mm ²		mm	mm		Nxm
120	30	5	30	M10	18

S5 AC Interruptor seccionador fondo armario 2P - 3P - 3P+N

serie
S5

Calibre 1

A 250|315|400



CÓDIGO-250A

CÓDIGO-315A

CÓDIGO-400A

2P	S5-02502PRO	S5-03152PRO	S5-04002PCO
3P	S5-02503PRO	S5-03153PRO	S5-04003PCO
3P + N	S5-02503NRO	S5-03153NRO	S5-04003NCO

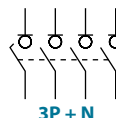
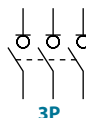

Información técnica

Según IEC 60947-3



ensayos:



				250	315	400
Intensidad térmica en ambiente a	Ith	40 °C	A	250	315	400
		50 °C	A	250	315	400
		60 °C	A	250	315	320
Tensión de aislamiento	Ui	V	1000	1000	1000	
Tensión de impulso	Uimp	kV	8	8	8	
Intensidad de empleo AC ^{*(1)} (Frecuencia de empleo 50/60 Hz)	Ie	Ue 400V AC21A	A	250	315	400
		Ue 400V AC22A	A	250	315	400
		Ue 400V AC23A	A	250	315	400
Poder de corte	400V AC23	A	2000	2520	3200	
Poder de cierre	400V AC23	A	2500	3150	4000	

^{*(1)} Consultar para otras tensiones y/o categorías de empleo

^{*(2)} Sin dispositivo de protección limitador (duración cortocircuitos 50 ms. - 100 ms.)

				250	315	400
Comportamiento ante cortocircuitos						
Poder asignado de cierre en cortocircuito ^{*(2)}	Icm	kA (pico)		20	20	20
Corriente asignada de corta duración admisible (1sg)	Icw	kA rms		12	12	12
Características mecánicas						
Número de maniobras sin carga (conforme a norma, para otros valores consultar)	Ciclos			8000	8000	5000
Peso máximo 3P		Kg		1,7	1,7	1,9
Peso máximo 3P + N		Kg		1,9	1,9	2,1

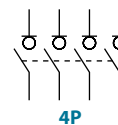

También disponibles interruptores 4P bajo pedido, consulte referencia



S5 AC Interruptor seccionador fondo armario 3P - 3P+N

Calibre 2

A 500|630|800



serie
S5



CÓDIGO-500A



CÓDIGO-630A



CÓDIGO-800A

3P
3P + N
S5-05003PRO
S5-05003NR0

S5-06303PRO
S5-06303NR0

S5-08003PC0
S5-08003NC0

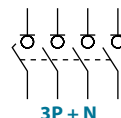
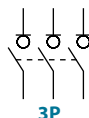

Información técnica

Según IEC 60947-3



ensayos:



				500	630	800
Intensidad térmica en ambiente a	Ith	40 °C	A	500	630	800
		50 °C	A	500	630	720
		60 °C	A	500	630	640
Tensión de aislamiento	Ui	V	1000	1000	1000	
Tensión de impulso	Uimp	kV	12	12	12	
Intensidad de empleo AC ^{*(1)} (Frecuencia de empleo 50/60 Hz)	Ie	Ue 400V AC21A	A	500	630	800
		Ue 400V AC22A	A	500	630	800
		Ue 400V AC23A	A	500	630	800
Poder de corte	400V AC23	A	4000	5000	6400	
Poder de cierre	400V AC23	A	5000	6300	8000	

^{*(1)} Consultar para otras tensiones y/o categorías de empleo

^{*(2)} Sin dispositivo de protección limitador (duración cortocircuitos 50 ms. - 100 ms.)

				500	630	800
Comportamiento ante cortocircuitos						
Poder asignado de cierre en cortocircuito ^{*(2)}	Icm	kA (pico)		26	26	26
Corriente asignada de corta duración admisible (1sg)	Icw	kA rms		16	16	16
Características mecánicas						
Número de maniobras sin carga (conforme a norma, para otros valores consultar)	Ciclos			5000	5000	3000
Peso máximo 3P		Kg		4,2	4,2	4,2
Peso máximo 3P + N		Kg		4,5	4,5	4,5

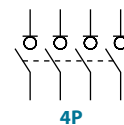

También disponibles interruptores 4P bajo pedido, consulte referencia



S5 AC Interruptor seccionador fondo armario 3P - 3P+N

Calibre 3

A 800|1000|1250|2000



CÓDIGO - 800A

3P S5-08003PRO

3P + N S5-08003NR0



CÓDIGO - 1000A

3P S5-10003PC0

3P + N S5-10003NC0



CÓDIGO - 1250A

3P S5-12503PC0

3P + N S5-12503NC0



CÓDIGO - 2000A

3P S5-20003PC0

3P + N S5-20003NC0

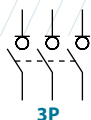

3P

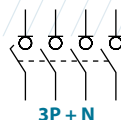

3P + N

Información técnica

Según IEC 60947-3



consultar



consultar

ensayos:



		800 1000 1250 2000					
Intensidad térmica en ambiente a	Ith	40 °C	A	800	1000	1250	2000
		50 °C	A	800	1000	1125	1800
		60 °C	A	800	900	900	1600
Tensión de aislamiento	Ui	V	1000	1000	1000	1000	
Tensión de impulso	Uimp	kV	12	12	12	12	
Intensidad de empleo AC ^{*(1)} (Frecuencia de empleo 50/60 Hz)	le	Ue 400V AC21A	A	800	1000	1250	2000
		Ue 400V AC22A	A	800	1000	1250	2000 ^{*(3)}
		Ue 400V AC23A	A	800	1000	1000	-
Poder de corte	400V AC23	A	6400	8000	8000	6000	
Poder de cierre	400V AC23	A	8000	10000	10000	6000	

^{*(1)} Consultar para otras tensiones y/o categorías de empleo

^{*(2)} Sin dispositivo de protección limitador (duración cortocircuitos 50 ms. - 100 ms.)

^{*(3)} AC22B

		800 1000 1250 2000				
Comportamiento ante cortocircuitos						
Poder asignado de cierre en cortocircuito ^{*(2)}	Icm	kA (pico)	60	60	60	80
Corriente asignada de corta duración admisible (1sg)	Icw	kA rms	25	25	25	38
Características mecánicas						
Número de maniobras sin carga (conforme a norma, para otros valores consultar)	Ciclos	3000	3000	3000	3000	
Peso máximo 3P	Kg	7	7	7	18,5	
Peso máximo 3P+N	Kg	7,6	7,6	7,6	20	

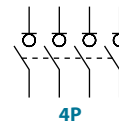

4P

También disponibles interruptores 4P bajo pedido, consulte referencia

Esquema de conexonado

Diagrama de conexonado entre anterior y posterior

BI-1 S5-20003PC0 S5-20003NC0

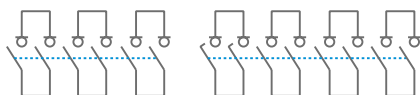

Puentes ^{*(P2)}

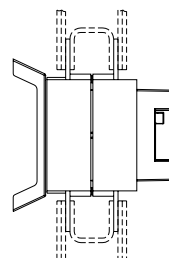

Accesorios



» Mando directo

CÓDIGO DS-LI31
CÓDIGO DS-LI41 (2000 A)



» Mando panel eje incluido*(e1)

IP65
CÓDIGO DS-LA31
CÓDIGO DS-LA41 (2000 A)



» Mando panel sin eje

IP65
CÓDIGO DS-LA33 (para 800-1000-1250A)



» Mando panel emergencia eje incluido*(e1)

IP65
CÓDIGO DS-LR31
CÓDIGO DS-LR41 (2000 A)



» Cubrebornes

CÓDIGO DS-CU31
(1 juego para entrada o salida, 2000 A sólo parte frontal)



» Puentes*(P2)

BI-1 2000 A CÓDIGO x2 D5LPC32 (4 unidades)

*P2) El producto en su instalación debe incorporar los puentes, para cumplir con la maniobra y características eléctricas. Consultar.



» Contactos auxiliares

1NA+1NC CÓDIGO D5LAU01
2NA+2NC CÓDIGO D5LAU02
1NA+1NC CÓDIGO DS-AU11 (2000 A)
2NA+2NC CÓDIGO DS-AU12 (2000 A)

Ie = 16 A (cargas resistivas)
4 A (cargas inductivas) a 250 Vac.



» Cerraduras de seguridad

Simple CÓDIGO DS-CB31
Doble CÓDIGO DS-CF31

Para mando panel, bloqueo del mando en posición "O" (bajo demanda, en "I") mediante llave, que sólo puede extraerse con el mando bloqueado.

Mecanización para mando panel y cerraduras
Simple Doble

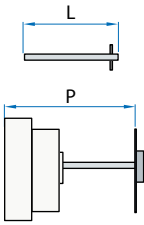

» Ejes

Eje estándar incluido *(e1)

L (mm)	P (mm)
186	145... 242
(2000 A) 239	145... 242

Ejes prolongados

Tipo 1

L (mm)	P (mm)	CÓDIGO
345	145... 411	DS-EP23
(2000 A) 485	145... 244	DS-EP44

Tipo 2

L (mm)	P (mm)	CÓDIGO
535	145... 600	DS-EP24
(2000 A) 635	145... 600	DS-EP45

Dimensiones (mm)

Mecanización para mando panel

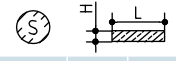
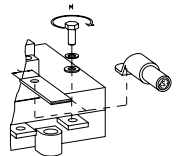
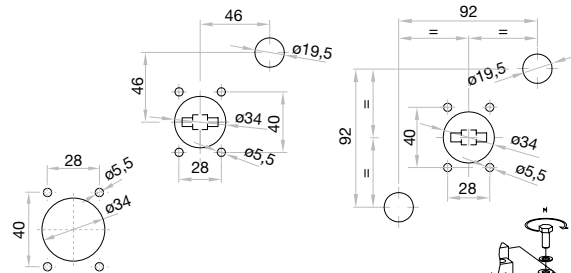
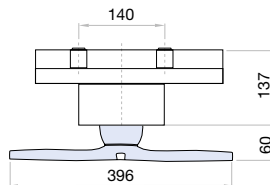
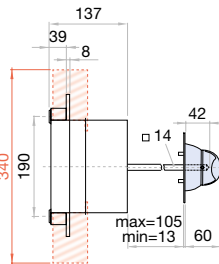
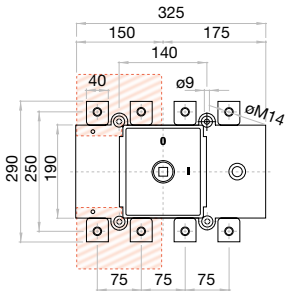

S max (Cu)	H max (Cu)	L max (Cu)	T	M
mm ²	mm	mm		Nxm
800 A	2x240			
1000 A	2x300	2x10	50	M14 45
1250 A	2x300			

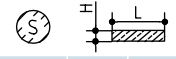
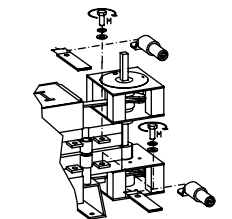
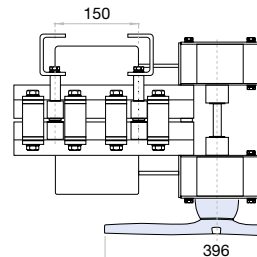
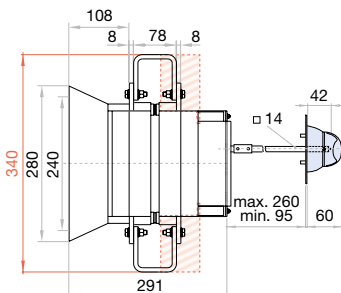
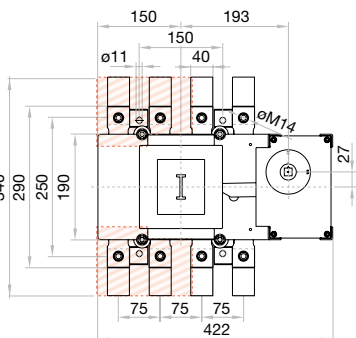

S max (Cu)	H max (Cu)	L max (Cu)	T	M
mm ²	mm	mm		Nxm
2000 A	4x300	4x10	50	M14 45

S5 AC Interruptor seccionador fondo armario 3P - 3P+N

Calibre 4

A 1000|1250|1600|1800|2000



serie
S5



CÓDIGO-1000A



CÓDIGO-1250A



CÓDIGO-1600A



CÓDIGO-1800A

CÓDIGO-2000A

3P
S5-10003PS0
3P + N S5-10003NS0

S5-12503PS0
S5-12503NS0

S5-16003PS0
S5-16003NS0

S5-18003PS0
S5-18003NS0

S5-20003PS0
S5-20003NS0

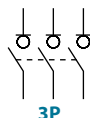

3P

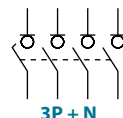

3P + N

Información técnica

Según IEC 60947-3



ensayos:



		1000 1250 1600 1800 2000						
Intensidad térmica en ambiente a	Ith	40 °C	A	1000	1250	1600	1800	2000
		50 °C	A	1000	1250	1600	1800	1800
		60 °C	A	1000	1000	1600	1600	1600
Tensión de aislamiento	Ui	V	1000	1000	1000	1000	1000	
Tensión de impulso	Uimp	kV	12	12	12	12	12	
Intensidad de empleo AC ^{*(1)} (Frecuencia de empleo 50/60 Hz)	Ie	Ue 400V AC21A	A	1000	1250	1600	1800	2000
		Ue 400V AC22A	A	1000	1250	1600	1800	2000
		Ue 400V AC23B	A	-	-	1600	1600	1600
		Ue 800V AC21B	A	-	-	-	1600	-
Poder de corte	400V	AC23	A	3000	3750	4800	5400	6000
Poder de cierre	400V	AC23	A	3000	3750	4800	5400	6000

^{*(1)} Consultar para otras tensiones y/o categorías de empleo

^{*(2)} Sin dispositivo de protección limitador (duración cortocircuitos 50 ms. - 100 ms.)

		1000 1250 1600 1800 2000					
Comportamiento ante cortocircuitos							
Poder asignado de cierre en cortocircuito ^{*(2)}	Icm	kA (pico)	60	60	75	75	75
Corriente asignada de corta duración admisible (1sg)	Icw	kA rms	25	25	50	50	50
Características mecánicas							
Número de maniobras sin carga (conforme a norma, para otros valores consultar)	Ciclos	3000	3000	3000	3000	3000	
Peso máximo 3P	Kg	18,5	18,5	18,5	18,5	18,5	
Peso máximo 3P + N	Kg	20,8	20,8	20,8	20,8	20,8	

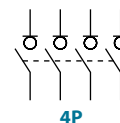

4P

También disponibles interruptores 4P bajo pedido, consulte referencia



Accesorios



» Mando directo

CÓDIGO DS-LI41



» Mando panel eje incluido*(e1)

IP65
CÓDIGO DS-LA41



» Mando panel sin eje

IP65
CÓDIGO DS-LA43



» Mando panel emergencia eje incluido*(e1)

IP65
CÓDIGO DS-LR41

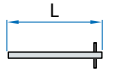

» Ejes

Eje estándar incluido*(e1)

L (mm)	P (mm)
239	235... 400

Ejes prolongados

Tipo 1		
L (mm)	P (mm)	CÓDIGO
485	235... 686	DS-EP44

Tipo 2		
L (mm)	P (mm)	CÓDIGO
635	235... 836	DS-EP45



» Cubrebornes

CÓDIGO DS-CU41
(1 juego para entrada o salida)



» Contactos auxiliares

1NA+1NC CÓDIGO D5LAU01
2NA+2NC CÓDIGO D5LAU02

Ie = 16 A (cargas resistivas)
4 A (cargas inductivas) a 250 Vac.



» Cerraduras de seguridad

Simple CÓDIGO DS-CB41
Doble CÓDIGO DS-CF41

Para mando panel, bloqueo del mando en posición "O" (bajo demanda, en "I") mediante llave, que sólo puede extraerse con el mando bloqueado.

Mecanización para mando panel y cerraduras

Simple

Doble

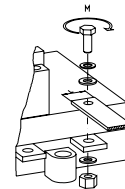
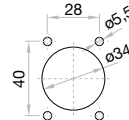
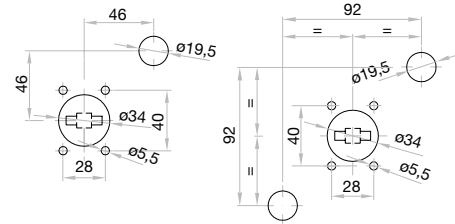

Dimensiones (mm)

Mecanización para mando panel

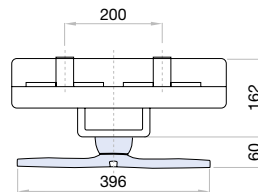
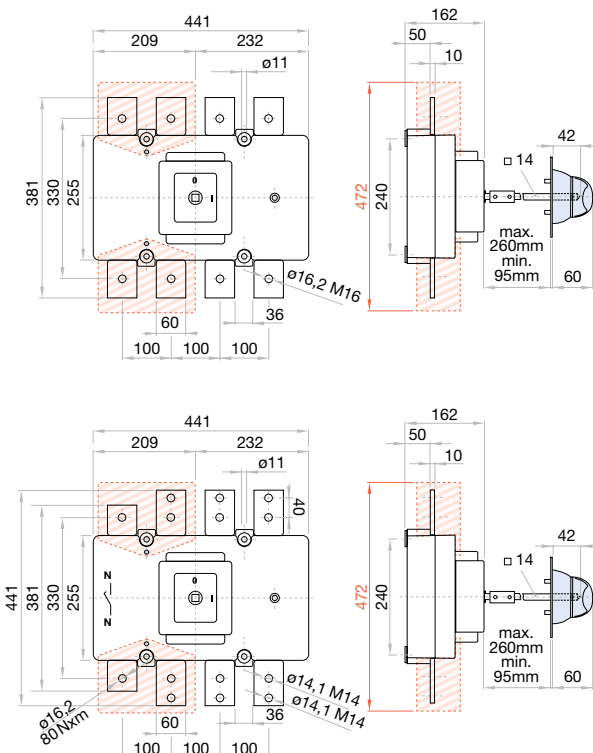

	H max (Cu)	L max (Cu)	M	M
	mm	mm	T	Nxm
1000 A	2x10	80	M16	80
1250 A	2x10	80	M16	80

	H max (Cu)	L max (Cu)	M	M
	mm	mm	T	Nxm
1600 A	2x10	80	M14	55
1800 A	2x10	80	M14	55
2000 A	2x10	80	M14	55

S5N AC Interruptor seccionador fondo armario 3P - 3P+N

serie
S5N

Calibre 5
A 2000|2500|3150



	CÓDIGO - 2000A	CÓDIGO - 2500A	CÓDIGO - 3150A
3P	S5N20003PS0	S5N25003PS0	S5N31503PS0
3P+N	S5N20003NS0	S5N25003NS0	S5N31503NS0

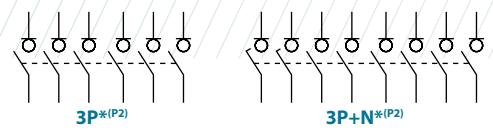

Información técnica



Según IEC 60947-3

			2000	2500	3150
Intensidad térmica en ambiente a	Ith	40 °C	A 2000	2500	3150
		50 °C	A 2000	2500	2835
		60 °C	A 2000	2500	2520
Tensión de aislamiento	Ui	V	1000	1000	1000
Tensión de impulso	Uimp	kV	12	12	12
Intensidad de empleo AC ^{*(1)}	Ie	Ue 400V AC21B	A 2000	2500	3150
		Ue 400V AC22B	A 2000	2500	2500

^{*(1)} Consultar para otras tensiones y/o categorías de empleo
^{*(2)} Sin dispositivo de protección limitador (duración cortocircuitos 50 ms. - 100 ms.)

				2000	2500	3150
Poder de corte	400V	AC21	A	-	-	4725
		AC22	A	6000	7500	-
Poder de cierre	400V	AC21	A	-	-	4725
		AC22	A	6000	7500	-

Comportamiento ante cortocircuitos						
Poder asignado de cierre en cortocircuito ^{*(2)}	Icm	kA (pico)	60	60	60	
Corriente asignada de corta duración admisible (1sg)	Icw	kA rms	50	50	50	

Características mecánicas						
Número de maniobras sin carga (conforme a norma, para otros valores consultar)	Ciclos	600	600	600		
Peso máximo 3P (sin puentes)	Kg	42,9	42,9	42,9		
Peso máximo 3P+N (sin puentes)	Kg	47,3	47,3	47,3		

Esquema de conexionado

Diagrama de conexionado entre anterior y posterior

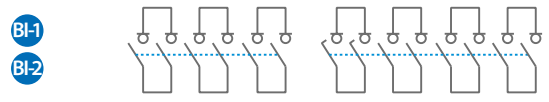

Puentes ^{*(P2)}

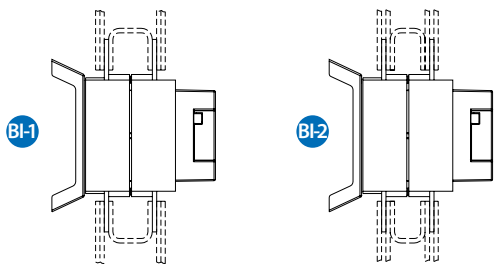

Accesorios



» Mando directo

CÓDIGO DS-LI41



» Mando panel eje incluido*(e1)

IP65
CÓDIGO DS-LA41



» Mando panel sin eje

IP65
CÓDIGO DS-LA43



» Mando panel emergencia eje incluido*(e1)

IP65
CÓDIGO DS-LR41

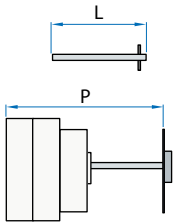

» Ejes

Eje estándar incluido*(e1)
L (mm) P (mm)
239 458 ... 618



» Puentes*(P2)

- BI-1 2000 A CÓDIGO x2 D5LPC41 (4 unidades)
- 2500 A 3150 A CÓDIGO x2 D5LPC42 (4 unidades)
- BI-2 CONSULTAR CÓDIGO

*(P2) El producto en su instalación debe incorporar estos puentes, para cumplir con la maniobra y características eléctricas. Consultar.



» Contactos auxiliares

- 1NA+1NC CÓDIGO D5LAU01
- 2NA+2NC CÓDIGO D5LAU02

Ie = 16 A (cargas resistivas)
4 A (cargas inductivas) a 250 Vac.



» Cerraduras de seguridad

- Simple CÓDIGO DS-CB41
- Doble CÓDIGO DS-CF41

Para mando panel, bloqueo del mando en posición "O" (bajo demanda, en "I") mediante llave, que sólo puede extraerse con el mando bloqueado.

Mecanización para mando panel y cerraduras

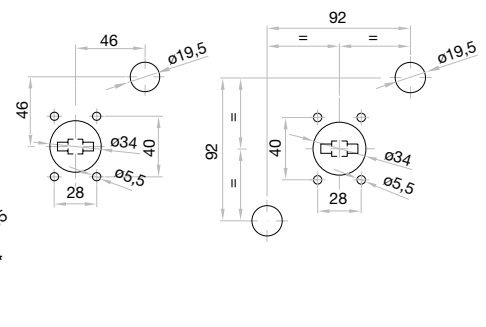

Dimensiones (mm)

Mecanización para mando panel

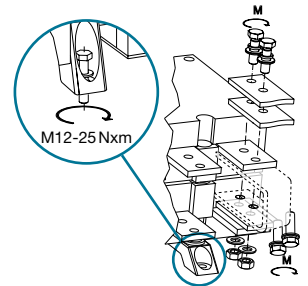
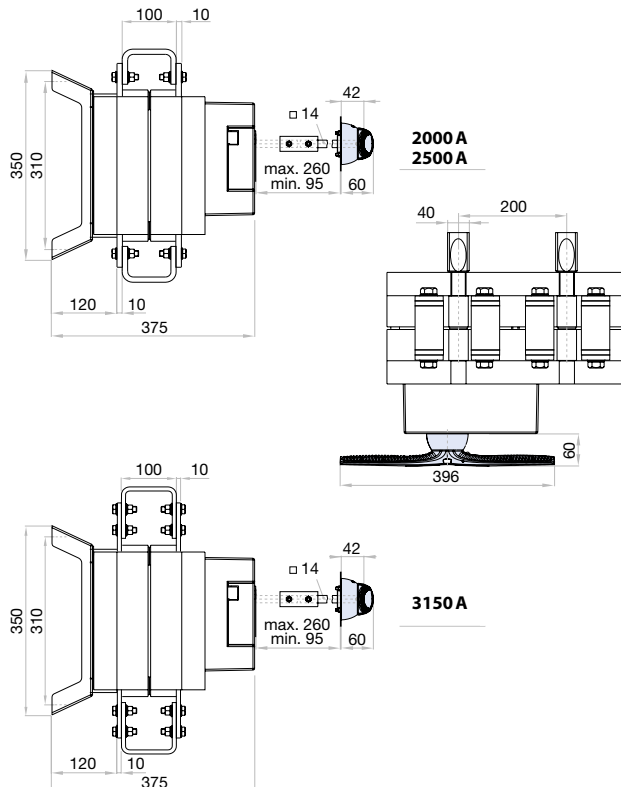
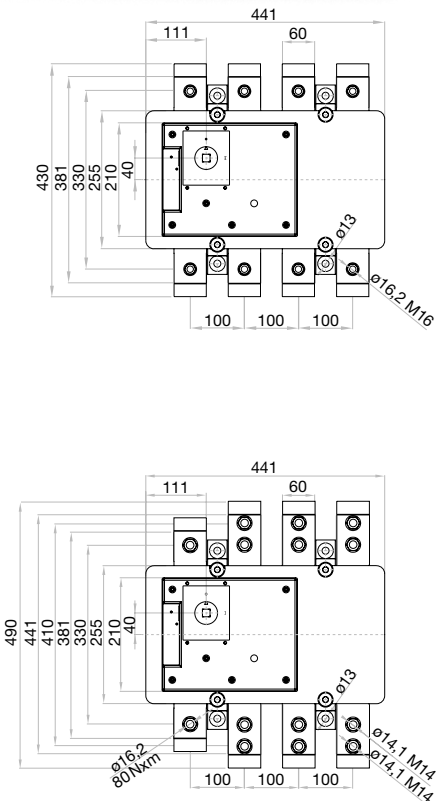

	H max (Cu) mm	L max (Cu) mm	M	M
2000 A / 2500 A	2x10	80	M16	80
3150 A	2x10	80	M14	55

S5N AC

Interruptor seccionador fondo armario 3P - 3P+N

Calibre 5

A 2000|2500|3150



serie
S5N



	CÓDIGO-2000A	CÓDIGO-2500A	CÓDIGO-3150A
3P	S5N20003PP0	S5N25003PP0	S5N31503PP0
3P+N	S5N20003NP0	S5N25003NP0	S5N31503NP0

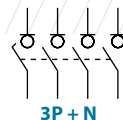
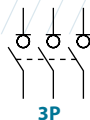

Información técnica



Según IEC 60947-3

				2000	2500	3150
Intensidad térmica en ambiente a	Ith	40 °C	A	2000	2500	3150
		50 °C	A	2000	2500	2835
		60 °C	A	2000	2500	2520
Tensión de aislamiento	Ui	V	1000	1000	1000	
Tensión de impulso	Uimp	kV	12	12	12	
Intensidad de empleo AC ^{*(1)} (Frecuencia de empleo 50/60 Hz)	Ie	Ue 400V AC21B	A	2000	2500	3150
		Ue 400V AC22B	A	2000	2500	2500

^{*(1)} Consultar para otras tensiones y/o categorías de empleo

^{*(2)} Sin dispositivo de protección limitador (duración cortocircuitos 50 ms. - 100 ms.)

				2000	2500	3150
Poder de corte	400V AC21	A	-	-	4725	-
	400V AC22	A	6000	7500	-	-
Poder de cierre	400V AC21	A	-	-	4725	-
	400V AC22	A	6000	7500	-	-
Comportamiento ante cortocircuitos						
Poder asignado de cierre en cortocircuito ^{*(2)}	Icm	kA (pico)	60	60	60	60
Corriente asignada de corta duración admisible (1sg)	Icw	kA rms	50	50	50	50
Características mecánicas						
Número de maniobras sin carga (conforme a norma, para otros valores consultar)	Ciclos	600	600	600	600	600
Peso máximo 3P (sin puentes)	Kg	42,9	42,9	42,9	42,9	42,9
Peso máximo 3P+N (sin puentes)	Kg	47,3	47,3	47,3	47,3	47,3

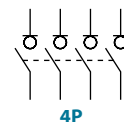

También disponibles interruptores 4P bajo pedido, consulte referencia



Accesorios



» Mando directo

CÓDIGO DS-LI41



» Mando panel eje incluido ^{*(e1)}

IP65

CÓDIGO DS-LA41



» Mando panel sin eje

IP65

CÓDIGO DS-LA43



» Mando panel emergencia eje incluido ^{*(e1)}

IP65

CÓDIGO DS-LR41

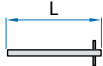

» Ejes

Eje estándar incluido ^{*(e1)}

L (mm)	P (mm)
239	458 ... 618

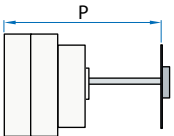

» Contactos auxiliares

1NA+1NC CÓDIGO D5LAU01
2NA+2NC CÓDIGO D5LAU02

I_e = 16 A (cargas resistivas)
4 A (cargas inductivas) a 250 Vac.



» Cerraduras de seguridad

Simple CÓDIGO DS-CB41
Doble CÓDIGO DS-CF41

Para mando panel, bloqueo del mando en posición "O" (bajo demanda, en "I") mediante llave, que sólo puede extraerse con el mando bloqueado.

Mecanización para mando panel y cerraduras
Simple Doble

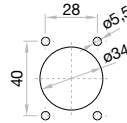
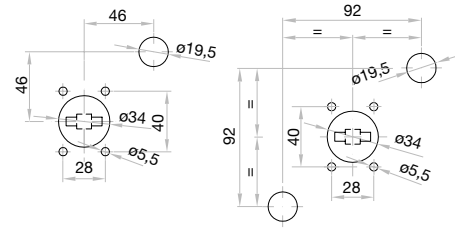

Dimensiones (mm)

Mecanización para mando panel

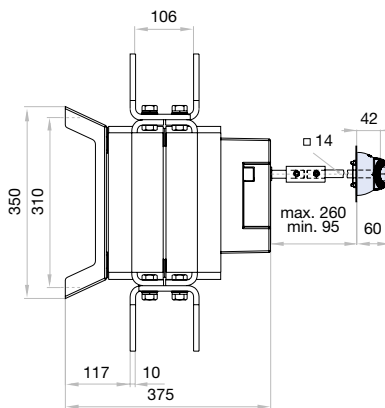
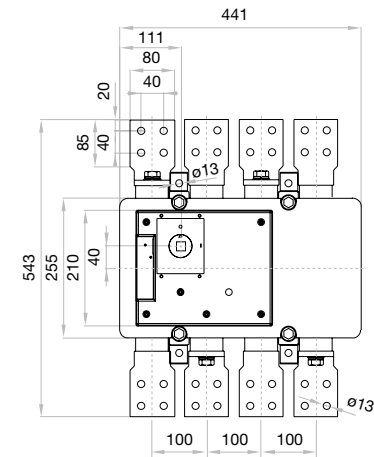

H max (Cu) mm	L max (Cu) mm	M	M
2000 A	4x10	80	M12
2500 A	4x10	80	M12
			45

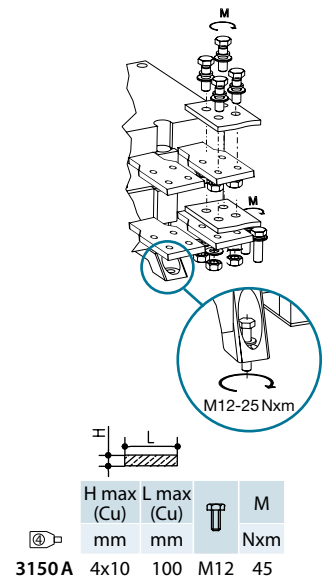
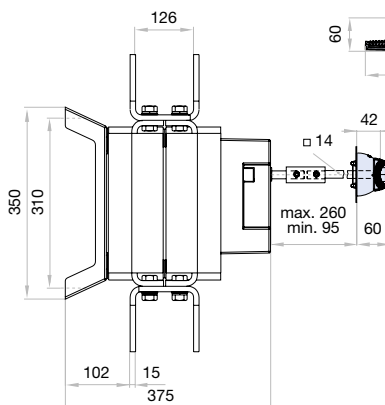
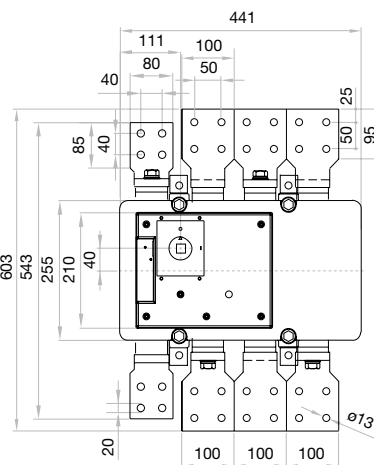

H max (Cu) mm	L max (Cu) mm	M	M
3150 A	4x10	100	M12
			45

serie **S5**

S5 AC Interruptor seccionador fondo armario 3P - 3P+N

Calibre 6

A 4000|5000|6300

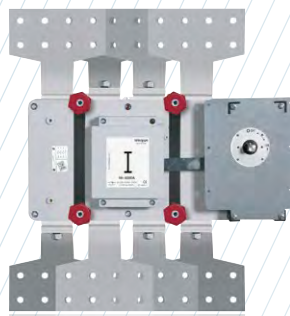

	CÓDIGO-4000A	CÓDIGO-5000A	CÓDIGO-6300A
3P	S5-40003PP0	S5-50003PP0	S5-63003PP0
3P + N	S5-40003NP0	S5-50003NP0	S5-63003NP0

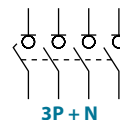
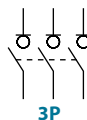

Información técnica



Según IEC 60947-3

				4000	5000	6300
Intensidad térmica en ambiente a	Ith	40 °C	A	4000	5000	6300
		50 °C	A	4000	5000	5670
		60 °C	A	3500	4400	5040
Tensión de aislamiento	Ui	V	1000	1000	1000	
Tensión de impulso	Uimp	kV	12	12	12	
Intensidad de empleo AC ^{*(1)} (Frecuencia de empleo 50/60 Hz)	Ie	Ue 400V AC21A	A	4000	5000	6300
		Ue 400V AC22A	A	3500	4000	4000
		Ue 400V AC23A	A	2000	2500	2500

^{*(1)} Consultar para otras tensiones y/o categorías de empleo

^{*(2)} Sin dispositivo de protección limitador (duración cortocircuitos 50 ms. - 100 ms.)

				4000	5000	6300
Poder de corte	400V	AC21	A	6000	7500	9450
Poder de cierre	400V	AC21	A	6000	7500	9450
Comportamiento ante cortocircuitos						
Poder asignado de cierre en cortocircuito ^{*(2)}	Icm	kA (pico)		100	100	100
Corriente asignada de corta duración admisible (1 s)	Icw	kA rms		50	50	50
Características mecánicas						
Número de maniobras sin carga (conforme a norma, para otros valores consultar)		Ciclos		2000	2000	2000
Peso máximo 3P		Kg		100	130	130
Peso máximo 3P + N		Kg		110	140	140

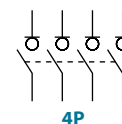

También disponibles interruptores 4P bajo pedido, consulte referencia

Accesorios



» Mando panel eje incluido *(e1)
(Barra deslizante)
CÓDIGO DS-EN61



» Contactos auxiliares

1NA+1NC CÓDIGO DS-AU11
2NA+2NC CÓDIGO DS-AU12

Ie = 16 A (cargas resistivas)
4 A (cargas inductivas) a 250 Vac.

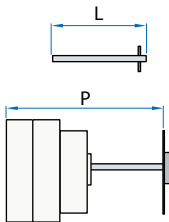

» Ejes

Eje estándar incluido *(e1)

	L (mm)	P (mm)
4000 A	333	578... 728
5000 A	333	720... 870
6300 A	333	720... 870

Dimensiones (mm)

Mecanización para mando panel

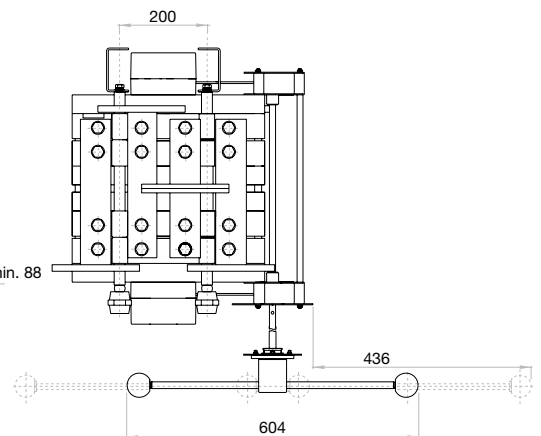
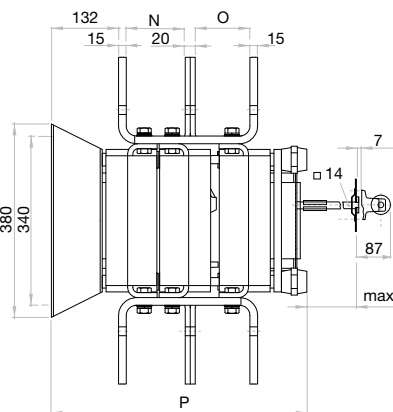
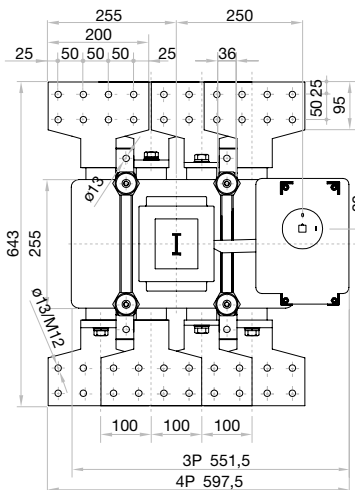
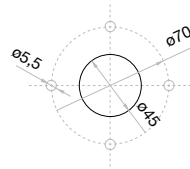

	N	O	P	ø
4000 A	116	107,5	502,5	13
5000 A	164,5	164,5	632	
6300 A				

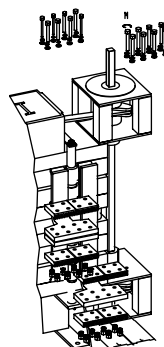

	H max (Cu) mm	L max (Cu) mm	M
4000 A	4x10		
5000 A	6x10	100	M12
6300 A			45

S6 AC

Interruptor seccionador fondo armario 2P - 3P - 3P+N

serie S6

Calibre 1

A 200|250|315|400



CÓDIGO - 2P

200A	S6-02002PS0
250A	S6-02502PS0
315A	S6-03152PS0
400A	S6-04002PD0



CÓDIGO - 3P

200A	S6-02003PS0
250A	S6-02503PS0
315A	S6-03153PS0
400A	S6-04003PD0

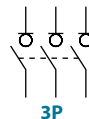

CÓDIGO - 3P + N

200A	S6-02003NS0
250A	S6-02503NS0
315A	S6-03153NS0
400A	S6-04003ND0

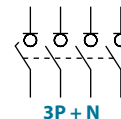

Información técnica

Según IEC 60947-3



ensayos:



			200	250	315	400	
Intensidad térmica en ambiente a	Ith	40° C	A	200	250	315	400
		50° C	A	200	250	315	400
		60° C	A	200	250	315	400
Tensión de aislamiento	Ui	V	1000	1000	1000	1000	
Tensión de impulso	Uimp	kV	12	12	12	12	
Intensidad de empleo AC ^{*(1)}	Ie	Trifásica Ue 400V AC23A	A	200	250	315	400
		Ue 690V AC21A	A	200	250	315	400
		Ue 800V AC21B	A	-	-	-	250 ^{*(3)}
Poder de corte	400V, cos φ=0,35-0,45	A	1600	2000	2520	3200	
Poder de cierre	400V, cos φ=0,45	A	2000	2500	3150	4000	

^{*(1)} Consultar para otras tensiones y/o categorías de empleo
^{*(2)} Sin dispositivo de protección limitador (duración cortocircuitos 50 ms. - 100 ms)
^{*(3)} 3P/3P+N

			200	250	315	400
Comportamiento ante cortocircuitos						
Poder asignado de cierre en cortocircuito ^{*(2)}	Icm kA (pico)		20	20	20	20
Corriente asignada de corta duración admisible (1sg)	Icw kA rms		12	12	12	12
Características mecánicas						
Número de maniobras sin carga (conforme a norma, para otros valores consultar)	Ciclos		8000	8000	8000	8000
Peso máximo 2P	kg		1,65	1,65	1,65	1,68
Peso máximo 3P	kg		2,17	2,17	2,17	2,21
Peso máximo 3P + N	kg		2,70	2,70	2,70	2,76

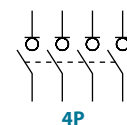

También disponibles interruptores 4P bajo pedido, consulte referencia



Accesorios



» Mando directo

CÓDIGO DS-SI11



» Mando panel eje incluido*(e1)

IP65
CÓDIGO DS-SA11



» Mando panel sin eje

IP65
CÓDIGO DS-SA14



» Mando panel emergencia eje incluido*(e1)

IP65
CÓDIGO DS-SR11



» Cubrebornes

- CÓDIGO DR-CU11 (1 unidad)
- CÓDIGO DR-CU12 (1 unidad)
- CÓDIGO DR-CU13 (1 unidad)



» Tabiques separadores de fases

- CÓDIGO DR-SF11 (1 unidad)
- CÓDIGO DR-SF12 (2 unidades)
- CÓDIGO DR-SF13 (3 unidades)

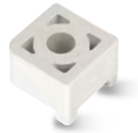

» Pies elevadores

CÓDIGO DR-EL11 (4 unidades)

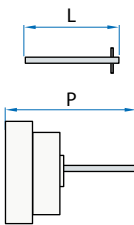

» Ejes

Eje estándar incluido*(e1)

L (mm)	P (mm)
227	103... 256

Ejes prolongados

Tipo 1		
L (mm)	P (mm)	CÓDIGO
375	103... 415	DS-EP14

Tipo 2		
L (mm)	P (mm)	CÓDIGO
536	103... 576	DS-EP15



» Cerraduras de seguridad

- Simple CÓDIGO DS-CA11
- Doble CÓDIGO DS-CE11

Para mando panel, bloqueo del mando en posición "O" (bajo demanda, en "I") mediante llave, que sólo puede extraerse con el mando bloqueado.

Mecanización para mando panel y cerraduras

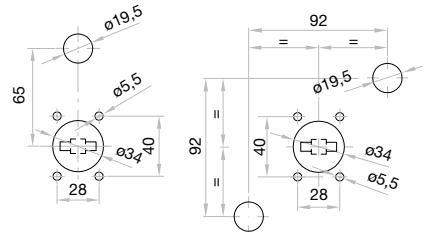

» Contactos auxiliares

- 1NA+1NC CÓDIGO D5LAU01
- 2NA+2NC CÓDIGO D5LAU02

Ie = 16 A (cargas resistivas)
4 A (cargas inductivas) a 250 Vac.

Dimensiones (mm)

Mecanización para mando panel

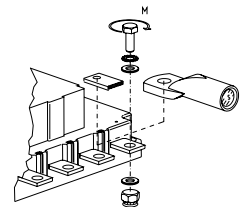
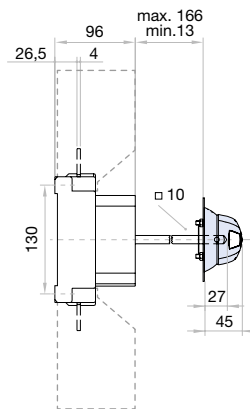
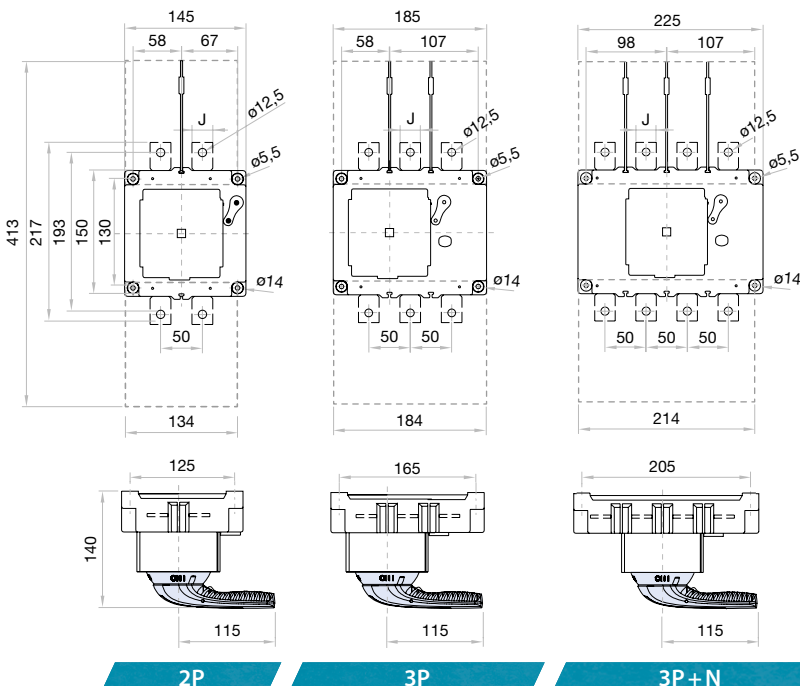
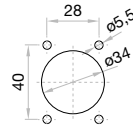

	J
	mm
200 A	25
250 A	25
315 A	25
400 A	30

	S max (Cu)	H max (Cu)	L max (Cu)	T	M
	mm ²	mm	mm		Nxm
200 A	185	8	25	M12	24
250 A	185	8	25	M12	24
315 A	185	8	25	M12	24
400 A	240*(e1)	8	30	M12	24

*(e1) Utilizar tabiques separadores de fases DR-SF... para mantener las distancias de aislamiento.

S6 AC

Interruptor seccionador fondo armario 2P - 3P - 3P+N

serie S6

Calibre 2

A 500|630|800



CÓDIGO - 2P

500A S6-05002PS0
630A S6-06302PS0
800A S6-08002PD0



CÓDIGO - 3P

500A S6-05003PS0
630A S6-06303PS0
800A S6-08003PD0

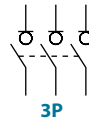

CÓDIGO - 3P + N

500A S6-05003NS0
630A S6-06303NS0
800A S6-08003ND0

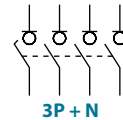

Información técnica



Según IEC 60947-3

		500 630 800				
Intensidad térmica en ambiente a	Ith	40° C	A	500	630	800
		50° C	A	500	630	800
		60° C	A	500	630	800
Tensión de aislamiento	Ui	V	1000	1000	1000	
Tensión de impulso	Uimp	kV	12	12	12	
Intensidad de empleo AC ⁽¹⁾	Ie	Trifásica Ue 400V AC23A	A	500	630	800
		Ue 690V AC21A	A	500	630	630
		Ue 800V AC21B	A	-	-	500 ⁽³⁾
Poder de corte	400V, cos φ=0,35-0,45	A	4000	5040	6400	
Poder de cierre	400V, cos φ=0,45	A	5000	6300	8000	

⁽¹⁾ Consultar para otras tensiones y/o categorías de empleo

⁽²⁾ Sin dispositivo de protección limitador (duración cortocircuitos 50 ms. - 100 ms)

⁽³⁾ 3P/3P+N

		500 630 800		
Comportamiento ante cortocircuitos				
Poder asignado de cierre en cortocircuito ⁽²⁾	Icm kA (pico)	26	26	26
Corriente asignada de corta duración admisible (1sg)	Icw kA rms	16	16	16
Características mecánicas				
Número de maniobras sin carga (conforme a norma, para otros valores consultar)	Ciclos	5000	5000	5000
Peso máximo 2P	kg	3,91	3,91	3,91
Peso máximo 3P	kg	4,76	4,76	4,76
Peso máximo 3P + N	kg	5,70	5,70	5,70

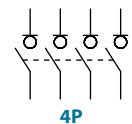

También disponibles interruptores 4P bajo pedido, consulte referencia



Accesorios



» Mando directo

CÓDIGO DS-LI21



» Mando panel eje incluido*(e1)

IP65
CÓDIGO DS-LA21



» Mando panel sin eje

IP65
CÓDIGO DS-LA24



» Mando panel emergencia eje incluido*(e1)

IP65
CÓDIGO DS-LR21



» Cubrebornes

- CÓDIGO DR-CU21 (1 unidad)
- CÓDIGO DR-CU22 (1 unidad)
- CÓDIGO DR-CU23 (1 unidad)



» Tabiques separadores de fases

- CÓDIGO DR-SF21 (1 unidad)
- CÓDIGO DR-SF22 (2 unidades)
- CÓDIGO DR-SF23 (3 unidades)



» Pies elevadores

CÓDIGO DR-EL21 (4 unidades)

» Ejes

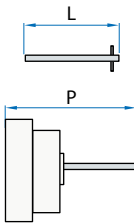

Eje estándar incluido*(e1)

L (mm)	P (mm)
195	134... 240

Ejes prolongados

Tipo 1		
L (mm)	P (mm)	CÓDIGO
345	134... 400	DS-EP23

Tipo 2		
L (mm)	P (mm)	CÓDIGO
535	134... 560	DS-EP24



» Cerraduras de seguridad

- Simple CÓDIGO DS-CB21
- Doble CÓDIGO DS-CF21

Para mando panel, bloqueo del mando en posición "O" (bajo demanda, en "I") mediante llave, que sólo puede extraerse con el mando bloqueado.

Mecanización para mando panel y cerraduras

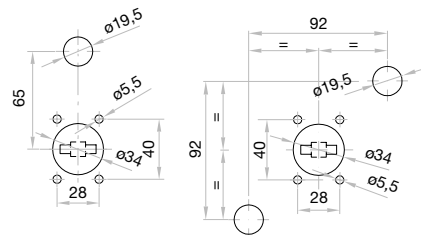

» Contactos auxiliares



- 1NA+1NC CÓDIGO D5LAU01
- 2NA+2NC CÓDIGO D5LAU02

Ie = 16 A (cargas resistivas)
4 A (cargas inductivas) a 250 Vac.

Dimensiones (mm)

Mecanización para mando panel

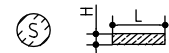
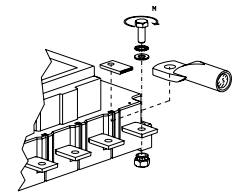
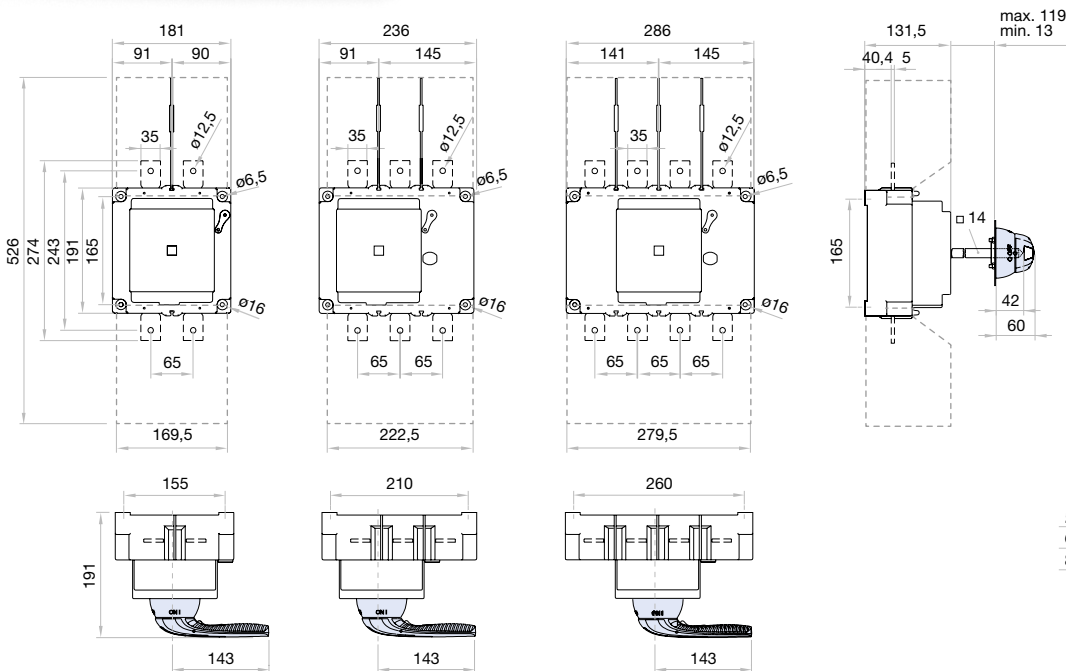
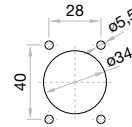

	S max (Cu) mm ²	H max (Cu) mm	L max (Cu) mm	T	M
500 A	2x150	2x5	35	M12	24
630 A	2x185	2x6	35	M12	24
800 A	2x240	2x7	35	M12	24

2P

3P

3P+N

S5M AC

Interruptor seccionador fondo armario 6P - 8P

Calibre 0

A 125|160|200



serie
S5M



	CÓDIGO-125A	CÓDIGO-160A	CÓDIGO-200A
6P	S5M01256PS0	S5M01606PS0	S5M02006PS0
8P	S5M01258PS0	S5M01608PS0	S5M02008PS0

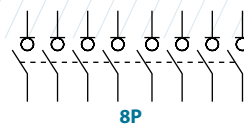

Información técnica



Según IEC 60947-3

			125	160	200
Intensidad térmica en ambiente a	I _{th}	40 °C	A 125	160	200
		50 °C	A 125	160	200
		60 °C	A 125	160	200
Tensión de aislamiento	U _i	V	1000	1000	1000
Tensión de impulso	U _{imp}	kV	8	8	8
Intensidad de empleo AC ^{*(1)} (Frecuencia de empleo 50/60 Hz)	I _e	Ue 400V AC21A	A 125	160	200
		Ue 400V AC22A	A 125	160	200
		Ue 400V AC23A	A 125	160	160
Poder de corte	400V AC23	A	1000	1280	1280
Poder de cierre	400V AC23	A	1250	1600	1600

^{*(1)} Consultar para otras tensiones y/o categorías de empleo

^{*(2)} Sin dispositivo de protección limitador (duración cortocircuitos 50 ms. - 100 ms.)

			125	160	200
Comportamiento ante cortocircuitos					
Poder asignado de cierre en cortocircuito ^{*(2)}	I _{cm}	kA (pico)	13	13	13
Corriente asignada de corta duración admisible (1sg)	I _{cw}	kA rms	7	7	7
Características mecánicas					
Número de maniobras sin carga (conforme a norma, para otros valores consultar)	Ciclos		8000	8000	8000
Peso máximo 6P		Kg	1,8	1,8	1,9
Peso máximo 8P		Kg	2,1	2,1	2,2

Accesorios



» Mando directo

CÓDIGO DS-SI01

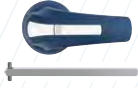

» Mando panel eje incluido *(e1)

IP65

CÓDIGO DS-LA01



» Mando panel emergencia eje incluido *(e1)

IP65

CÓDIGO DS-LR01

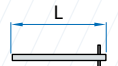

» Ejes

Eje estándar incluido *(e1)

L (mm)	P (mm)
177	155... 263

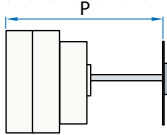

» Contactos auxiliares

1NA+1NC CÓDIGO DS-AU11
2NA+2NC CÓDIGO DS-AU12

Ie = 16 A (cargas resistivas)
4 A (cargas inductivas) a 250 Vac.



» Placa protección de bornes *(T)

	ARRIBA 6P (1 unidad)	ABAJO 6P (1 unidad)	ARRIBA O ABAJO 8P (1 unidad)
	DS-CU02	DS-CU03	DS-CU04
	DS-CU05	DS-CU06	DS-CU07

(Sólo parte frontal)



» Separadores *(T)

	6P	8P
	DS-PB01	DS-PB02
	DS-PB04	DS-PB03

(1 juego para entrada o salida)

*(T) Estos accesorios son incompatibles entre si



» Cerraduras de seguridad

Simple CÓDIGO DS-CAB1

Doble CÓDIGO DS-CEB1

Para mando panel, bloqueo del mando en posición "O" (bajo demanda, en "I") mediante llave, que sólo puede extraerse con el mando bloqueado

Mecanización para mando panel y cerraduras
Simple Doble

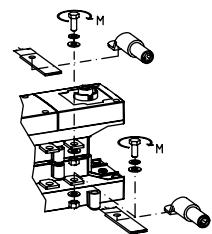
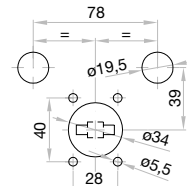
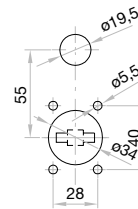

Dimensiones (mm)

Mecanización para mando panel

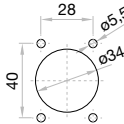
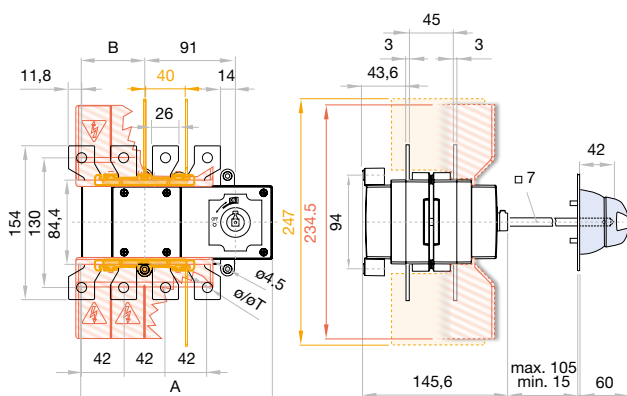
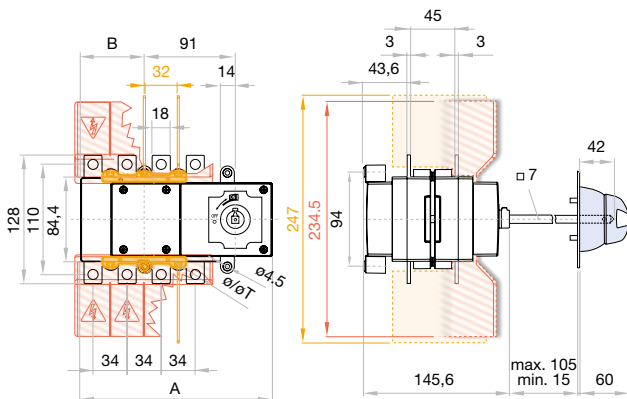

6P	A		B		ø	S max (Cu) mm ²	H max (Cu) mm	L max (Cu) mm	M	M
	6P	8P	6P	8P						
125 A	181	192	53	64	10	95	5	25	M8	13
160 A										

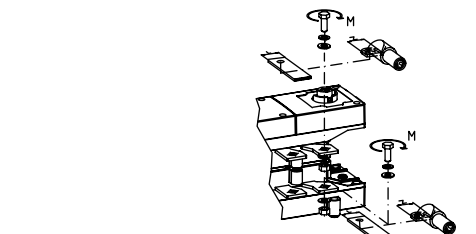

6P	A		B		ø	S max (Cu) mm ²	Z max	H max (Cu) mm	L max (Cu) mm	M	M
	6P	8P	6P	8P							
200 A	181	192	53	64	10	120	30	5	30	M10	18

S5M AC

Interruptor seccionador fondo armario 6P - 8P

Calibre 1

A 250|315|400



serie
S5M

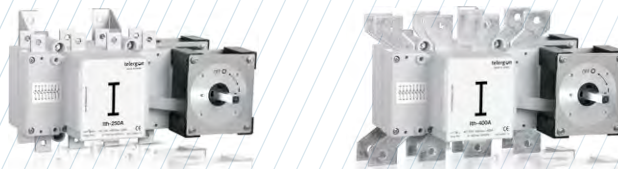

	CÓDIGO-250A	CÓDIGO-315A	CÓDIGO-400A
6P	S5M02506PR0	S5M03156PR0	S5M04006PC0
8P	S5M02508PR0	S5M03158PR0	S5M04008PC0

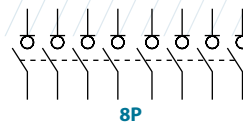
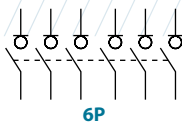

Información técnica



Según IEC 60947-3

			250	315	400
Intensidad térmica en ambiente a	Ith	40 °C	A 250	315	400
		50 °C	A 250	315	400
		60 °C	A 250	315	320
Tensión de aislamiento	Ui	V	1000	1000	1000
Tensión de impulso	Uimp	kV	8	8	8
Intensidad de empleo AC ^{*(1)} (Frecuencia de empleo 50/60 Hz)	Ie	Ue 400V AC21A	A 250	315	400
		Ue 400V AC22A	A 250	315	400
		Ue 400V AC23A	A 250	315	400
Poder de corte	400V AC23	A	2000	2520	3200
Poder de cierre	400V AC23	A	2500	3150	4000

^{*(1)} Consultar para otras tensiones y/o categorías de empleo

^{*(2)} Sin dispositivo de protección limitador (duración cortocircuitos 50 ms. - 100 ms.)

			250	315	400
Comportamiento ante cortocircuitos					
Poder asignado de cierre en cortocircuito ^{*(2)}	Icm	kA (pico)	20	20	20
Corriente asignada de corta duración admisible (1sg)	Icw	kA rms	12	12	12
Características mecánicas					
Número de maniobras sin carga (conforme a norma, para otros valores consultar)	Ciclos		8000	8000	5000
Peso máximo 6P		Kg	5,5	5,5	5,7
Peso máximo 8P		Kg	5,8	5,8	6

Accesorios



» **Mando directo**

CÓDIGO DS-LI12

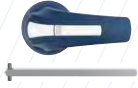

» **Mando panel** eje incluido ^{*(e1)}

IP65
CÓDIGO DS-LA12



» **Mando panel** sin eje

IP65
CÓDIGO DS-LA15



» **Mando panel emergencia** eje incluido ^{*(e1)}

IP65
CÓDIGO DS-LR12



» **Placa protección de bornes** ^{*(T)}

CÓDIGO DS-CU12
☞ (1 unidad para entrada o salida sólo parte frontal)



» **Cubrebornes** ^{*(T)}

CÓDIGO DS-CU11
☞ (1 juego para entrada o salida sólo parte frontal)



» **Separadores** ^{*(T)}

	6P	8P
☞	DS-PB12	DS-PB11
☞	DS-PB14	DS-PB13

(1 juego para entrada o salida)

^{*(T)} Estos accesorios son incompatibles entre sí.



» **Cerraduras de seguridad**

Simple CÓDIGO DS-CB12
Doble CÓDIGO DS-CF11

Para mando panel, bloqueo del mando en posición "O" (bajo demanda, en "I") mediante llave, que sólo puede extraerse con el mando bloqueado

Mecanización para mando panel y cerraduras
Simple Doble

» **Ejes**

Eje estándar incluido ^{*(e1)}

L (mm)	P (mm)
277	288... 422

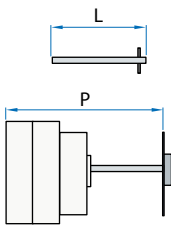

» **Contactos auxiliares**

1NA+1NC CÓDIGO DS-AU11
2NA+2NC CÓDIGO DS-AU12

Ie = 16 A (cargas resistivas)
4 A (cargas inductivas) a 250 Vac.



Dimensiones (mm)

Mecanización para mando panel

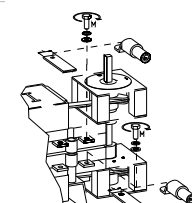
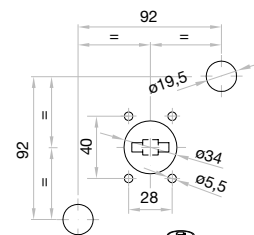
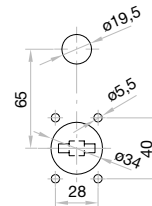
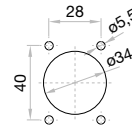
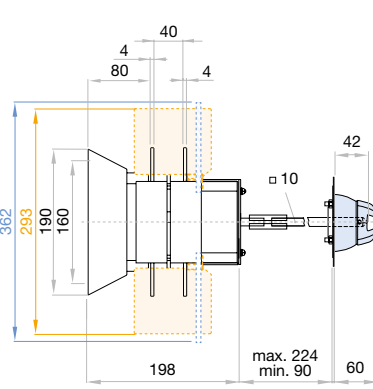
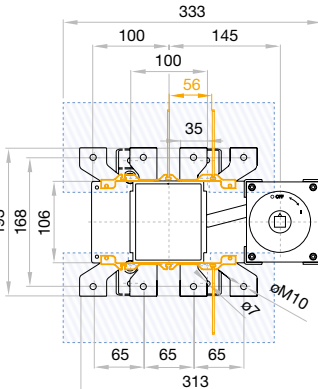
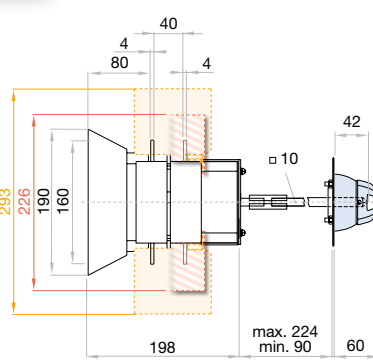
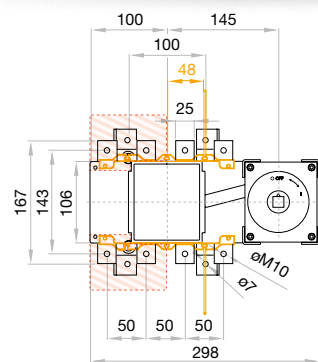

	S max (Cu)	H max (Cu)	L max (Cu)	T	M
250 A	185	7	25	M10	18
315 A					

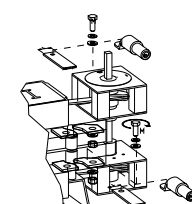

	S max (Cu)	H max (Cu)	L max (Cu)	T	M
400 A	240	7	40	M10	24

S5M AC

Interruptor seccionador fondo armario 6P - 8P

serie
S5M

Calibre 2

A 500|630



	CÓDIGO-500A	CÓDIGO-630A
6P	S5M05006PRO	S5M06306PRO
8P	S5M05008PRO	S5M06308PRO

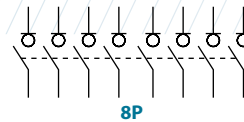
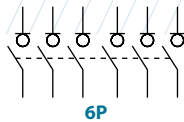

Información técnica



Según IEC 60947-3

				500	630
Intensidad térmica en ambiente a	Ith	40 °C	A	500	630
		50 °C	A	500	630
		60 °C	A	500	630
Tensión de aislamiento	Ui		V	1000	1000
Tensión de impulso	Uimp		kV	12	12
Intensidad de empleo AC ^{*(1)} (Frecuencia de empleo 50/60 Hz)	Ie	Ue 400V AC21A	A	500	630
		Ue 400V AC22A	A	500	630
		Ue 400V AC23A	A	500	630
Poder de corte		400V AC23	A	4000	5000
Poder de cierre		400V AC23	A	5000	6300

^{*(1)} Consultar para otras tensiones y/o categorías de empleo

^{*(2)} Sin dispositivo de protección limitador (duración cortocircuitos 50 ms. - 100 ms.)

				500	630
Comportamiento ante cortocircuitos					
Poder asignado de cierre en cortocircuito ^{*(2)}	Icm	kA (pico)		26	26
Corriente asignada de corta duración admisible (1sg)	Icw	kA rms		16	16
Características mecánicas					
Número de maniobras sin carga (conforme a norma, para otros valores consultar)	Ciclos			5000	5000
Peso máximo 6P		Kg		12,3	12,3
Peso máximo 8P		Kg		13	13

Accesorios



» **Mando directo**

CÓDIGO DS-LI22



» **Mando panel** eje incluido ^{*(e1)}

IP65
CÓDIGO DS-LA22



» **Mando panel emergencia** eje incluido ^{*(e1)}

IP65
CÓDIGO DS-LR22

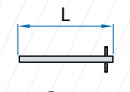

» **Ejes**

Eje estándar incluido ^{*(e1)}

L (mm)	P (mm)
239	325... 490

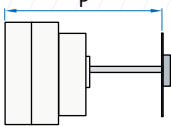

» **Contactos auxiliares**

1NA+1NC CÓDIGO DS-AU11
2NA+2NC CÓDIGO DS-AU12

Ie = 16 A (cargas resistivas)
4 A (cargas inductivas) a 250 Vac.



» **Cubrebornes** ^{*(T)}

CÓDIGO DS-CU21
(1 juego para entrada o salida sólo parte frontal)



» **Separadores** ^{*(T)}

6P	8P
DS-PB22	DS-PB21

(1 juego para entrada o salida)

^{*(T)} Estos accesorios son incompatibles entre sí.



» **Cerraduras de seguridad**

Simple CÓDIGO DS-CB21
Doble CÓDIGO DS-CF21

Para mando panel, bloqueo del mando en posición "O" (bajo demanda, en "I") mediante llave, que sólo puede extraerse con el mando bloqueado

Mecanización para mando panel y cerraduras

Simple

Doble

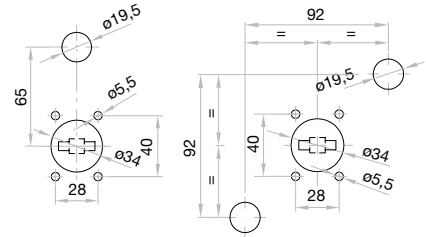

Dimensiones (mm)

Mecanización para mando panel

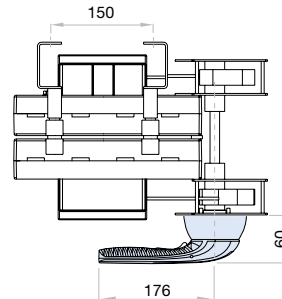
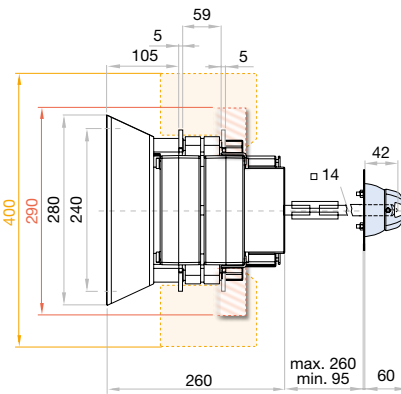
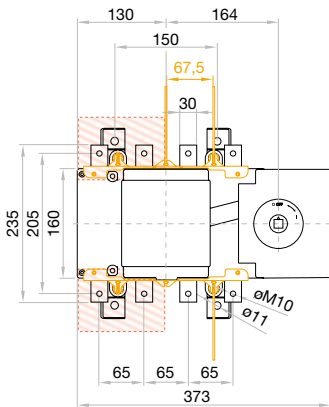
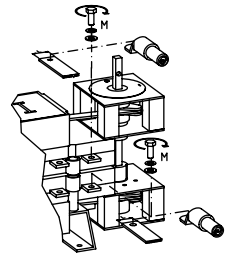
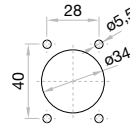

S max (Cu)	H max (Cu)	L max (Cu)	M	
			T	Nxm
500 A	2x185	6	40	M10 24

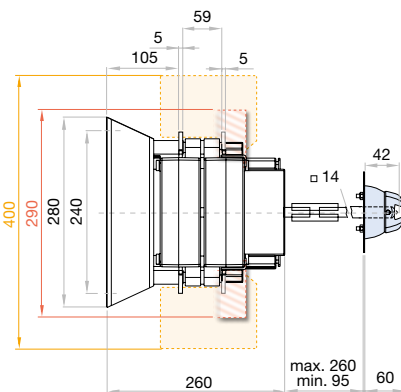
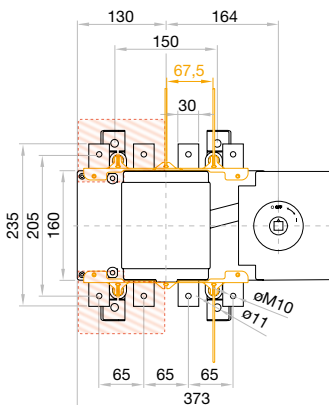

S max (Cu)	H max (Cu)	L max (Cu)	M	
			T	Nxm
630 A	2x240	2x5	40	M10 24

S5M AC Interruptor seccionador fondo armario 6P - 8P

serie
S5M

Calibre 3

A 800|1000



	CÓDIGO-800A	CÓDIGO-1000A
6P	S5M08006PRO	S5M10006PC0
8P	S5M08008PRO	S5M10008PC0

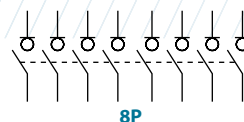

Información técnica



Según IEC 60947-3

			800	1000
Intensidad térmica en ambiente a	lth	40 °C	A 800	1000
		50 °C	A 800	1000
		60 °C	A 800	900
Tensión de aislamiento	Ui	V	1000	1000
Tensión de impulso	Uimp	kV	12	12
Intensidad de empleo AC ^{*(1)} (Frecuencia de empleo 50/60 Hz)	Ie	Ue 400V AC21A	A 800	1000
		Ue 400V AC22A	A 800	1000
		Ue 400V AC23A	A 800	1000
Poder de corte	400V AC23	A	6400	8000
Poder de cierre	400V AC23	A	8000	10000

^{*(1)} Consultar para otras tensiones y/o categorías de empleo

^{*(2)} Sin dispositivo de protección limitador (duración cortocircuitos 50 ms. - 100 ms.)

			800	1000
Comportamiento ante cortocircuitos				
Poder asignado de cierre en cortocircuito ^{*(2)}	Icm	kA (pico)	60	60
Corriente asignada de corta duración admisible (1sg)	Icw	kA rms	25	25
Características mecánicas				
Número de maniobras sin carga (conforme a norma, para otros valores consultar)	Ciclos		3000	3000
Peso máximo 6P		Kg	18,5	18,5
Peso máximo 8P		Kg	20	20



Accesorios



» Mando directo

CÓDIGO DS-LI41



» Mando panel eje incluido ^{*(e1)}

IP65
CÓDIGO DS-LA41



» Mando panel sin eje

IP65
CÓDIGO DS-LA43



» Mando panel emergencia eje incluido ^{*(e1)}

IP65
CÓDIGO DS-LR41



» Cubrebornes ^{*(T)}

CÓDIGO DS-CU31
(1 juego para entrada o salida sólo parte frontal)



» Separadores ^{*(T)}

6P DS-PB32 | 8P DS-PB31
(1 juego para entrada o salida)
^{*(T)} Estos accesorios son incompatibles entre sí.



» Cerraduras de seguridad

Simple CÓDIGO DS-CB41
Doble CÓDIGO DS-CF41

Para mando panel, bloqueo del mando en posición "O" (bajo demanda, en "I") mediante llave, que sólo puede extraerse con el mando bloqueado

Mecanización para mando panel y cerraduras
Simple Doble

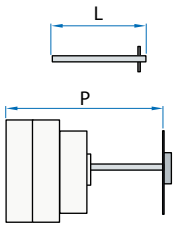

» Ejes

Eje estándar incluido ^{*(e1)}
L (mm) P (mm)
239 408... 573

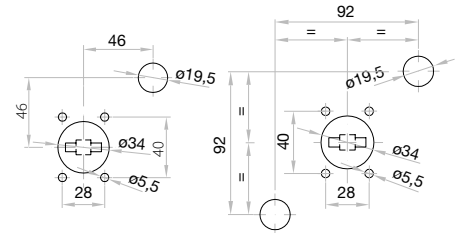

» Contactos auxiliares

1NA+1NC CÓDIGO DS-AU11
2NA+2NC CÓDIGO DS-AU12

I_e = 16 A (cargas resistivas)
4 A (cargas inductivas) a 250 Vac.

Dimensiones (mm)

Mecanización para mando panel

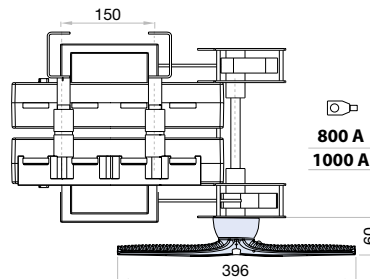
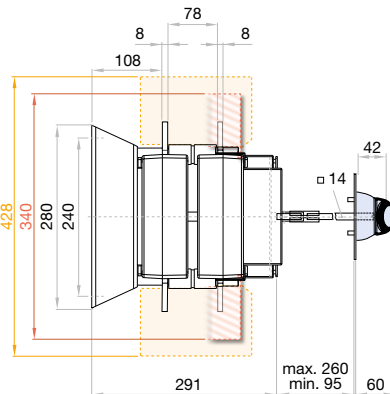
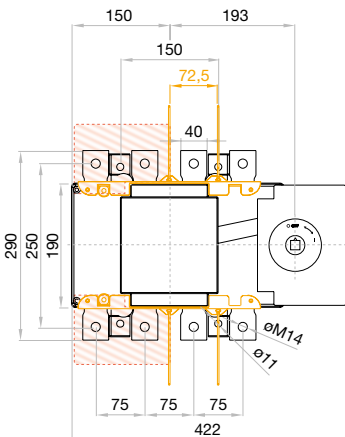
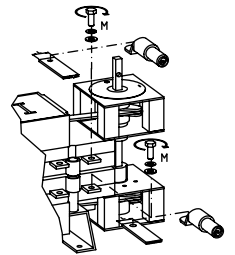
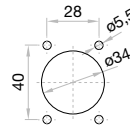

	S max (Cu) mm ²	H max (Cu) mm	L max (Cu) mm	T	M
800 A	2x240	2x10	50	M14	45
1000 A	2x300	2x10			

S5N AC

Interruptor seccionador fondo armario 6P - 8P

Calibre 4

A 1250|1600|1800|2000



serie
S5N



	CÓDIGO - 1250A	CÓDIGO - 1600A	CÓDIGO - 1800A	CÓDIGO - 2000A
6P	S5N12506PSO	S5N16006PSO	S5N18006PSO	S5N20006PDO
8P	S5N12508PSO	S5N16008PSO	S5N18008PSO	S5N20008PDO

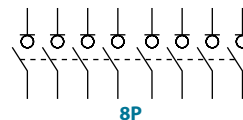
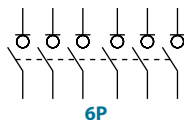

Información técnica



Según IEC 60947-3

			1250	1600	1800	2000	
Intensidad térmica en ambiente a	I _{th}	40 °C	A	1250	1600	1800	2000
		50 °C	A	1250	1600	1800	1800
		60 °C	A	1000	1600	1600	1600
Tensión de aislamiento	U _i	V	1000	1000	1000	1000	
Tensión de impulso	U _{imp}	kV	12	12	12	12	
Intensidad de empleo AC ^{*(1)} (Frecuencia de empleo 50/60 Hz)	I _e	U _e 400V AC21B	A	1250	1600	1800	2000
		U _e 400V AC22B	A	1250	1600	1800	2000

^{*(1)} Consultar para otras tensiones y/o categorías de empleo

^{*(2)} Sin dispositivo de protección limitador (duración cortocircuitos 50 ms. - 100 ms.)

			1250	1600	1800	2000	
Poder de corte	400V	AC22	A	3750	4800	5400	6000
Poder de cierre	400V	AC22	A	3750	4800	5400	6000
Comportamiento ante cortocircuitos							
Poder asignado de cierre en cortocircuito ^{*(2)}	I _{cm}	kA (pico)	60	60	60	60	
Corriente asignada de corta duración admisible (1sg)	I _{cw}	kA rms	25	50	50	50	
Características mecánicas							
Número de maniobras sin carga (conforme a norma, para otros valores consultar)		Ciclos	600	600	600	600	
Peso máximo 6P		Kg	42,9	42,9	42,9	42,9	
Peso máximo 8P		Kg	47,3	47,3	47,3	47,3	



Accesorios



» **Mando directo**

CÓDIGO DS-LI41



» **Mando panel** eje incluido ^{*(e1)}

IP65
CÓDIGO DS-LA41



» **Mando panel** sin eje

IP65
CÓDIGO DS-LA43



» **Mando panel emergencia** eje incluido ^{*(e1)}

IP65
CÓDIGO DS-LR41



» **Ejes**

Eje estándar incluido ^{*(e1)}

L (mm)	P (mm)
239	420 ... 580



» **Contactos auxiliares**

1NA+1NC CÓDIGO D5LAU01
2NA+2NC CÓDIGO D5LAU02

Ie = 16 A (cargas resistivas)
4 A (cargas inductivas) a 250 Vac.



» **Cerraduras de seguridad**

Simple CÓDIGO DS-CB41
Doble CÓDIGO DS-CF41

Para mando panel, bloqueo del mando en posición "O" (bajo demanda, en "I") mediante llave, que sólo puede extraerse con el mando bloqueado

Mecanización para mando panel y cerraduras
Simple Doble

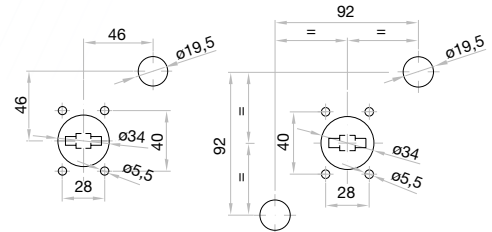

Dimensiones (mm)

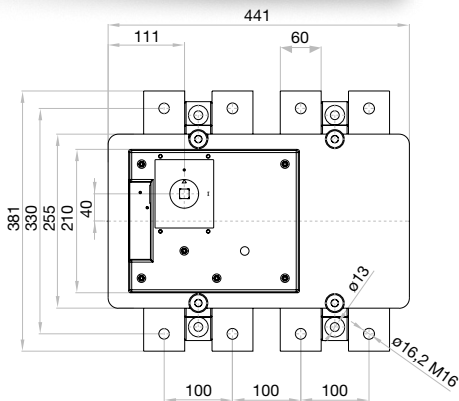

Mecanización para mando panel

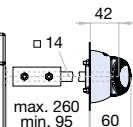
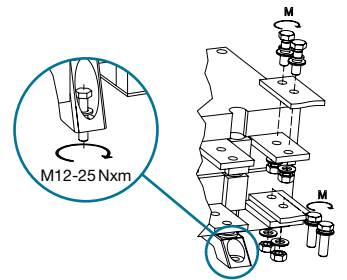
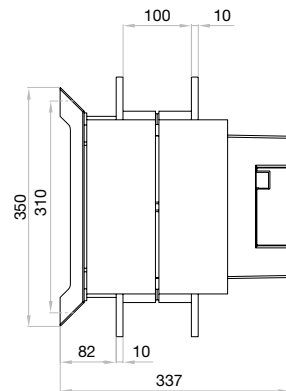
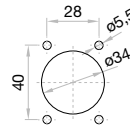

1250 A

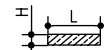
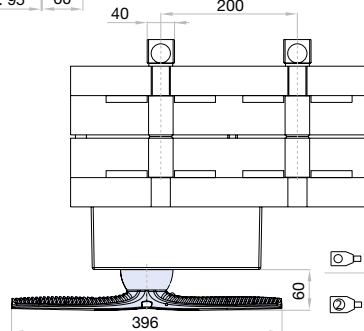

	H max (Cu) mm	L max (Cu) mm	T	M Nxm
1250 A	2x10	80	M16	80
1600 A	2x10	80	M14	55
1800 A				
2000 A				

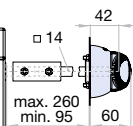
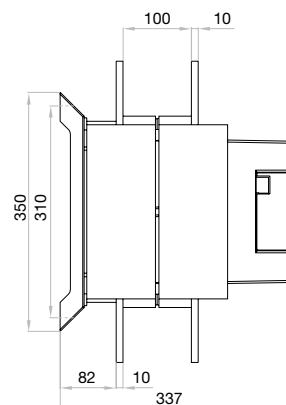

1600 A
1800 A
2000 A

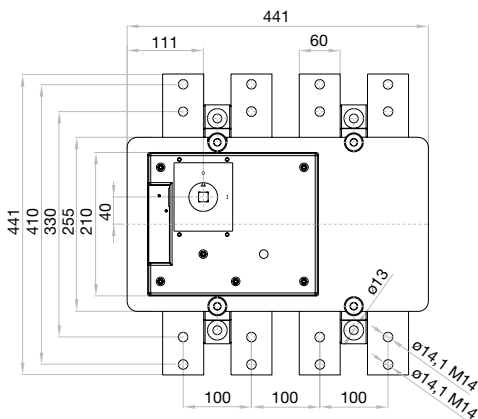

S6N AC

Interruptor seccionador fondo armario 6P - 8P

Calibre 1

A 125|160|200|250|315|400



	CÓDIGO-125A	CÓDIGO-160A	CÓDIGO-200A	CÓDIGO-250A	CÓDIGO-315A	CÓDIGO-400A
6P	S6N01256PS0	S6N01606PS0	S6N02006PS0	S6N02506PS0	S6N03156PS0	S6N04006PD0
8P	S6N01258PS0	S6N01608PS0	S6N02008PS0	S6N02508PS0	S6N03158PS0	S6N04008PD0

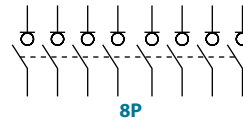
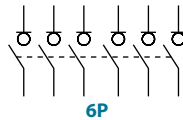

Información técnica



Según IEC/EN 60947-3

			125	160	200	250	315	400			
Intensidad térmica en ambiente a	I _{th}	40° C	A	125	160	200	250	315	400		
		50° C	A	125	160	200	250	315	400		
		60° C	A	125	160	200	250	315	400		
Tensión de aislamiento	U _i	V	1000	1000	1000	1000	1000	1000			
Tensión de impulso	U _{imp}	kV	12	12	12	12	12	12			
Intensidad de empleo AC ^{*(1)}	I _e	Trifásica	U _e 400V	AC21A	A	125	160	200	250	315	400
				AC22A	A	125	160	200	250	315	400
				AC23A	A	125	160	200	250	315	400
Poder de corte		400V, cos φ=0,35-0,45	A	1000	1280	1600	2000	2520	3200		
Poder de cierre		400V, cos φ=0,45	A	1250	1600	2000	2500	3150	4000		

^{*(1)} Consultar para otras tensiones y/o categorías de empleo

^{*(2)} Sin dispositivo de protección limitador (duración cortocircuitos 50 ms. - 100 ms.)

			125	160	200	250	315	400
Comportamiento ante cortocircuitos								
Poder asignado de cierre en cortocircuito ^{*(2)}	I _{cm}	kA (pico)	20	20	20	20	20	20
Corriente asignada de corta duración admisible (1sg)	I _{cw}	kA rms	12	12	12	12	12	12
Características mecánicas								
Número de maniobras sin carga (conforme a norma, para otros valores consultar)	Ciclos		8000	8000	8000	8000	8000	5000



Accesorios



» Mando directo

CÓDIGO DS-SI11



» Mando panel eje incluido*(e1)

IP65
CÓDIGO DS-SA11



» Mando panel sin eje

IP65
CÓDIGO DS-SA14



» Mando panel emergencia eje incluido*(e1)

IP65
CÓDIGO DS-SR11



» Contactos auxiliares

1NA+1NC CÓDIGO D5LAU01
2NA+2NC CÓDIGO D5LAU02

Ie = 16 A (cargas resistivas)
4 A (cargas inductivas) a 250 Vac.



» Cerraduras de seguridad

Simple CÓDIGO DS-CA11
Doble CÓDIGO DS-CE11

Para mando panel, bloqueo del mando en posición "O" (bajo demanda, en "I") mediante llave, que sólo puede extraerse con el mando bloqueado

Mecanización para mando panel y cerraduras
Simple Double

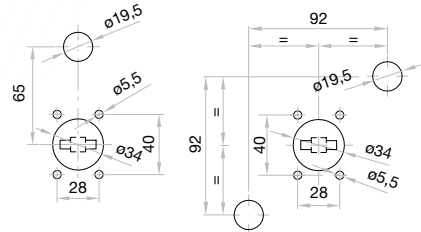

» Ejes

Eje estándar incluido *(e1)

L (mm)	P (mm)
227	185... 336

Ejes prolongados

Tipo 1		
L (mm)	P (mm)	CÓDIGO
375	185... 486	DS-EP14

Tipo 2		
L (mm)	P (mm)	CÓDIGO
536	185... 647	DS-EP15

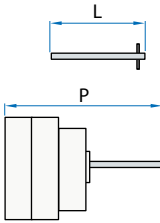

Dimensiones (mm)

Mecanización para mando panel

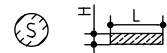
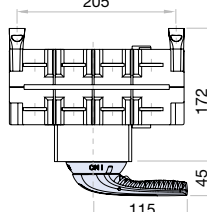
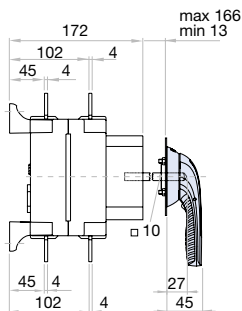
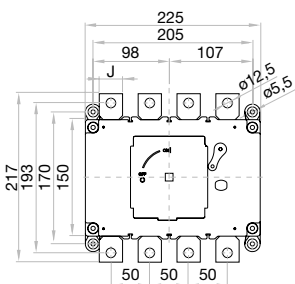
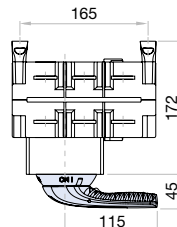
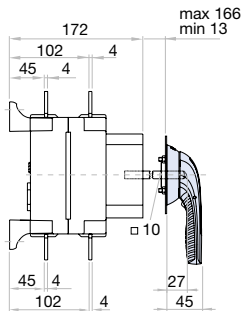
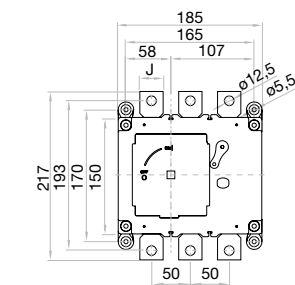
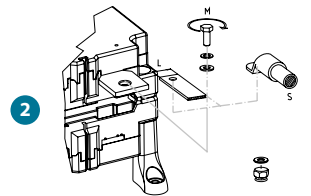
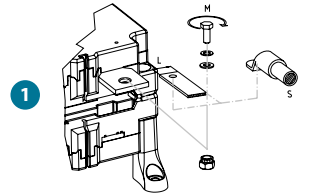
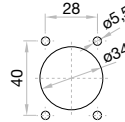

	J	S max (Cu) mm ²	H max (Cu) mm	L max (Cu) mm	T	M
						Nxm
125 A	25	125 A	185	8	25	M10 8
160 A	25	160 A	185	8	25	M10 8
200 A	25	200 A	185	8	25	M10 8
250 A	25	250 A	185	8	25	M10 18
315 A	25	315 A	185	8	25	M10 18
400 A	30	400 A	240	8	30	M10 18

S6N AC

Interruptor seccionador fondo armario 6P - 8P

serie
S6N

Calibre 2

A 500|630



	CÓDIGO - 500A	CÓDIGO - 630A
6P	S6N05006PR0	S6N06306PS0
8P	S6N05008PR0	S6N06308PS0

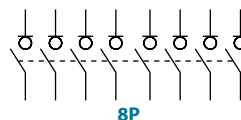
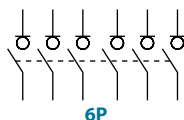

Información técnica



Según IEC/EN 60947-3

		500	630
Intensidad térmica en ambiente a	lth 40° C	A 500	630
	50° C	A 500	630
	60° C	A 500	630
Tensión de aislamiento	Ui	V 1000	1000
Tensión de impulso	Uimp	kV 12	12
Intensidad de empleo AC ^{*(1)}	Ie Trifásica	Ue AC21B A	500 630
		400V AC22B A	500 630
		AC23B A	500 630
Poder de corte	400V, cos φ=0,35-0,45	A 4000	5040
Poder de cierre	400V, cos φ=0,45	A 5000	6300

^{*(1)} Consultar para otras tensiones y/o categorías de empleo

^{*(3)} Sin dispositivo de protección limitador (duración cortocircuitos 50 ms. - 100 ms.)

		500	630
Comportamiento ante cortocircuitos			
Poder asignado de cierre en cortocircuito ^{*(3)}	Icm kA (pico)	26	26
Corriente asignada de corta duración admisible (1sg)	Icw kA rms	16	16
Características mecánicas			
Número de maniobras sin carga (conforme a norma, para otros valores consultar)	Ciclos	800	800



Accesorios

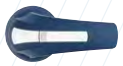

» Mando directo

CÓDIGO DS-LI21



» Mando panel eje incluido*(e1)

IP65
CÓDIGO DS-LA21



» Mando panel sin eje

IP65
CÓDIGO DS-LA24



» Mando panel emergencia eje incluido*(e1)

IP65
CÓDIGO DS-LR21

» Ejes

Eje estándar incluido *(e1)

L (mm)	P (mm)
195	244... 350

Ejes prolongados

Tipo 1		
L (mm)	P (mm)	CÓDIGO
345	244... 500	DS-EP23

Tipo 2		
L (mm)	P (mm)	CÓDIGO
535	244... 690	DS-EP24

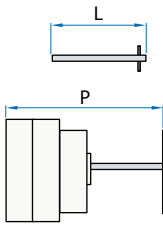

» Contactos auxiliares

1NA+1NC CÓDIGO D5LAU01
2NA+2NC CÓDIGO D5LAU02

Ie = 16 A (cargas resistivas)
4 A (cargas inductivas) a 250 Vac.



» Cerraduras de seguridad

Simple CÓDIGO DS-CB21
Doble CÓDIGO DS-CF21

Para mando panel, bloqueo del mando en posición "O" (bajo demanda, en "I") mediante llave, que sólo puede extraerse con el mando bloqueado

Mecanización para mando panel y cerraduras
Simple Double

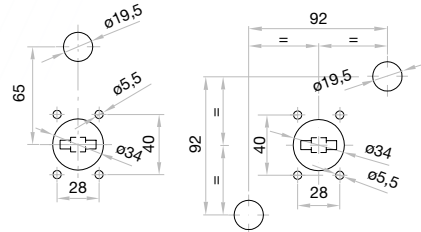

Dimensiones (mm)

Mecanización para mando panel

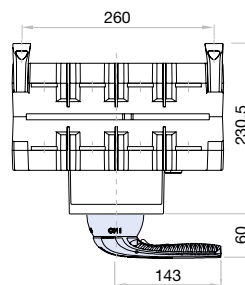
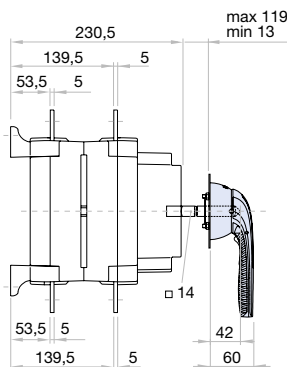
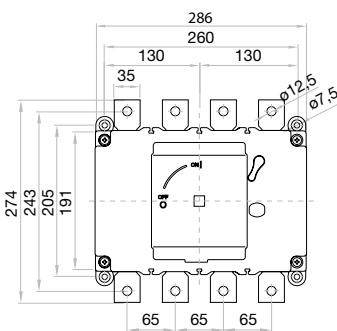
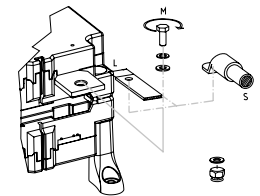
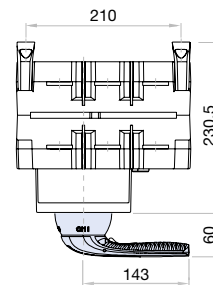
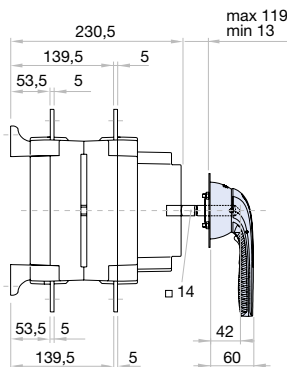
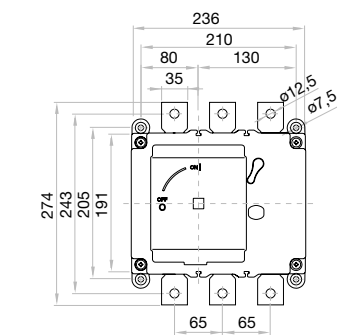
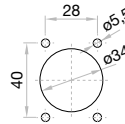

S max (Cu) mm ²	H max (Cu) mm	L max (Cu) mm	M	
			T	Nxm
500 A	2x150	2x5	35	M12 24
630 A	2x185	2x6	35	M12 24

serie
CIS25

CIS25 - A - C - D - F

Interruptor seccionador en caja IP65 (con o sin bases fusibles) 3P - 3P+N

Calibre 00

A 40|63|80



CIS25A



CIS25D



CIS25C



CIS25F

			CÓDIGO - 40A	CÓDIGO - 63A	CÓDIGO - 80A
caja doble aislamiento con bases para fusibles	CIS25A	3P	CIS25A00403PB	CIS25A00633PB	CIS25A00803PB
		3P + N	CIS25A00403NB	CIS25A00633NB	CIS25A00803NB
caja doble aislamiento	CIS25D	3P	CIS25D00403PB	CIS25D00633PB	CIS25D00803PB
		3P + N	CIS25D00403NB	CIS25D00633NB	CIS25D00803NB
caja metálica	CIS25C	3P	CIS25C00403PB	CIS25C00633PB	CIS25C00803PB
		3P + N	CIS25C00403NB	CIS25C00633NB	CIS25C00803NB
caja metálica con bases para fusibles	CIS25F	3P	CIS25F00403PB	CIS25F00633PB	CIS25F00803PB
		3P + N	CIS25F00403NB	CIS25F00633NB	CIS25F00803NB

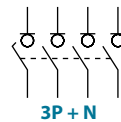
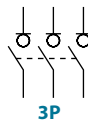

Información técnica



Según IEC 60947-3
IEC 61439-2

				40	63	80	
Intensidad térmica en ambiente a	I _{the}	40 °C	A	50	63	80	
Tensión de aislamiento	U _i		V	800	800	800	
Tensión de impulso	U _{imp}		kV	8	8	8	
Intensidad de empleo AC ^(*) (Frecuencia de empleo 50 / 60 Hz)	I _e	U _e 400V AC21A	A	50	63	80	
		U _e 400V AC22A	A	50	63	63	
		U _e 400V AC23A	A	50	50	50	
Poder de corte		400V	AC23	A	400	400	400
Poder de cierre		400V	AC23	A	500	500	500

^(*) Consultar para otras tensiones y/o categorías de empleo

^(**) Sin dispositivo de protección limitador (duración cortocircuitos 50 ms. - 100 ms.)

				40	63	80
Comportamiento ante cortocircuitos						
Poder asignado de cierre en cortocircuito ^(**)	I _{cm}	kA (pico)		5	5	5
Corriente asignada de corta duración admisible (1sg)	I _{cw}	kA rms		3	3	3
Características mecánicas						
Número de maniobras sin carga (conforme a norma, para otros valores consultar)		Ciclos		10000	10000	10000
Peso máximo 3P		Kg		Consultar		
Peso máximo 3P + N		Kg		Consultar		

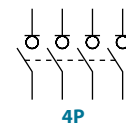

También disponibles interruptores 4P bajo pedido, consulte referencia

Accesorios



» **Mando panel** incluido
IP65



» **Mando panel emergencia** bajo pedido
IP65



» **Contactos auxiliares**

1NA+1NC CÓDIGO D5LAU01
2NA+2NC CÓDIGO D5LAU02

Ie = 16 A (cargas resistivas)
4 A (cargas inductivas) a 250 Vac.



» **Cerraduras de seguridad**

Simple CÓDIGO DS-CAB1
Doble CÓDIGO DS-CEB1

Para mando panel, bloqueo del mando en posición "O" (bajo demanda, en "I") mediante llave, que sólo puede extraerse con el mando bloqueado.

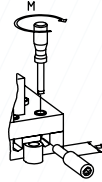

S max (Cu)	M
mm ²	Nxm
25	2

Dimensiones (mm)

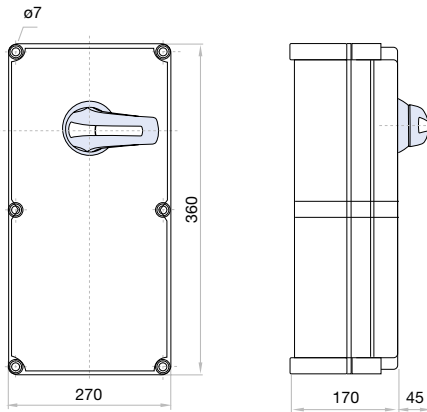

CIS25A
NH 00

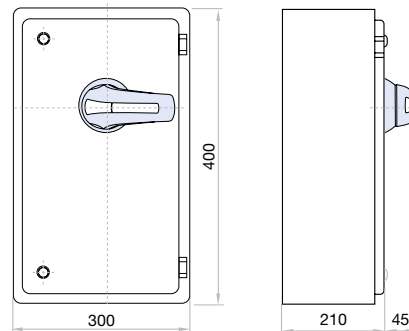

CIS25F
NH 00

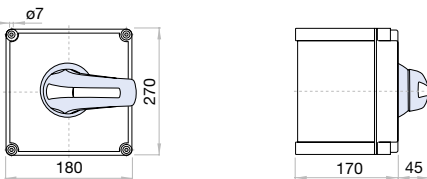

CIS25D

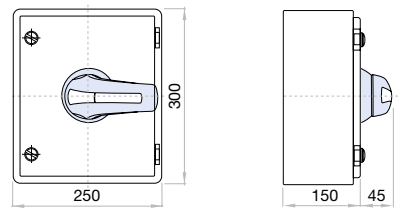

CIS25C

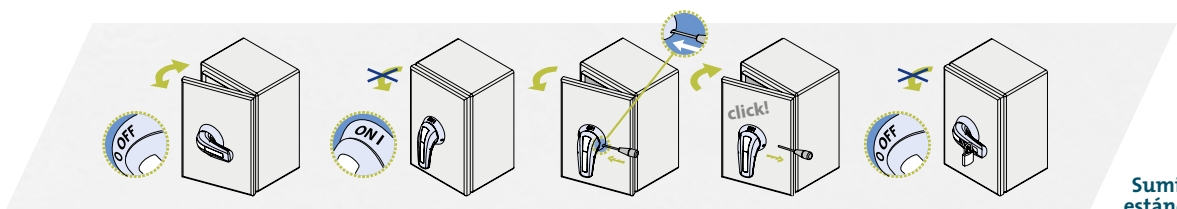

Suministro estándar

CIS25 - A - C - D - F

Interruptor seccionador en caja IP65 (con o sin bases fusibles) 3P - 3P+N

Calibre 0

A 125|160

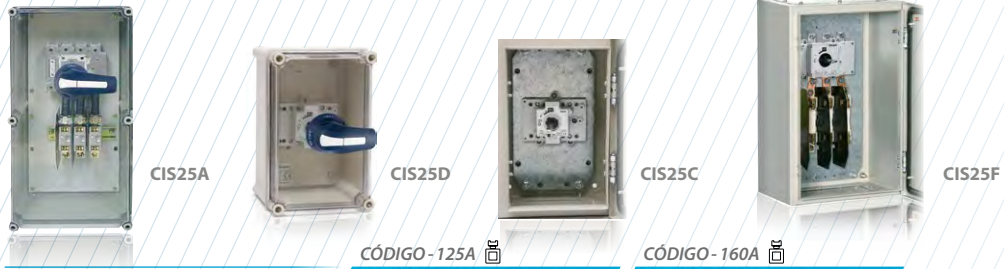

			CÓDIGO - 125A	CÓDIGO - 160A
caja doble aislamiento con bases para fusibles	CIS25A	3P	CIS25A01253PB	CIS25A01603PB
		3P + N	CIS25A01253NB	CIS25A01603NB
caja doble aislamiento	CIS25D	3P	CIS25D01253PB	CIS25D01603PB
		3P + N	CIS25D01253NB	CIS25D01603NB
caja metálica	CIS25C	3P	CIS25C01253PB	CIS25C01603PB
		3P + N	CIS25C01253NB	CIS25C01603NB
caja metálica con bases para fusibles	CIS25F	3P	CIS25F01253PB	CIS25F01603PB
		3P + N	CIS25F01253NB	CIS25F01603NB

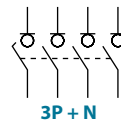
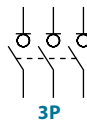

Información técnica



Según IEC 60947-3
IEC 61439-2

				125	160
Intensidad térmica en ambiente a	I _{the}	40 °C	A	125	160
Tensión de aislamiento	U _i	V		1000	1000
Tensión de impulso	U _{imp}	kV		8	8
Intensidad de empleo AC ^{*(1)} (Frecuencia de empleo 50 / 60 Hz)	I _e	U _e 400V AC21A	A	125	160
		U _e 400V AC22A	A	125	160
		U _e 400V AC23A	A	125	160
Poder de corte		400V AC23	A	1000	1280
Poder de cierre		400V AC23	A	1250	1600

^{*(1)} Consultar para otras tensiones y/o categorías de empleo

^{*(2)} Sin dispositivo de protección limitador (duración cortocircuitos 50 ms. - 100 ms.)

			125	160
Comportamiento ante cortocircuitos				
Poder asignado de cierre en cortocircuito ^{*(2)}	I _{cm}	kA (pico)	13	13
Corriente asignada de corta duración admisible (1sg)	I _{cw}	kA rms	7	7
Características mecánicas				
Número de maniobras sin carga (conforme a norma, para otros valores consultar)		Ciclos	8000	8000
Peso máximo 3P		Kg	Consultar	
Peso máximo 3P + N		Kg	Consultar	

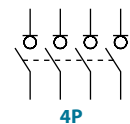

También disponibles interruptores 4P bajo pedido, consulte referencia



Accesorios



» **Mando panel** incluido
IP65



» **Mando panel emergencia** bajo pedido
IP65



» **Contactos auxiliares**

1NA+1NC CÓDIGO D5LAU01
2NA+2NC CÓDIGO D5LAU02

Ie = 16 A (cargas resistivas)
4 A (cargas inductivas) a 250 Vac.



» **Cerraduras de seguridad**

Simple CÓDIGO DS-CAB1
Doble CÓDIGO DS-CEB1

Para mando panel, bloqueo del mando en posición "O" (bajo demanda, en "I") mediante llave, que sólo puede extraerse con el mando bloqueado.

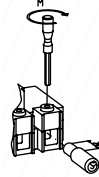

S max (Cu)	M
mm ²	Nxm
95	4

Dimensiones (mm)

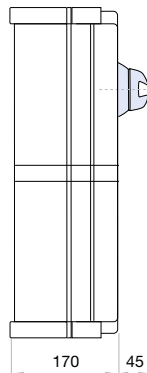
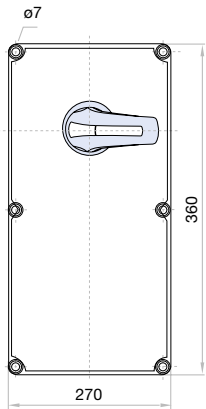

CIS25A
NH 00

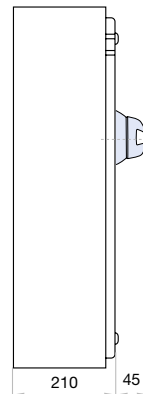
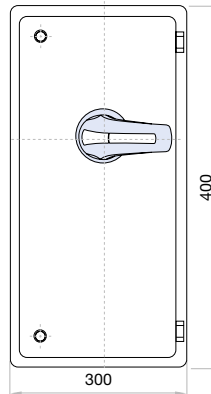

CIS25F
NH 00

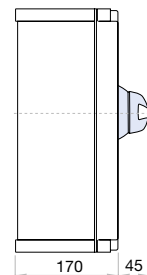
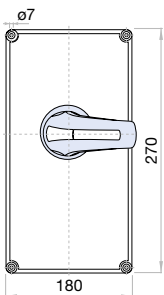

CIS25D

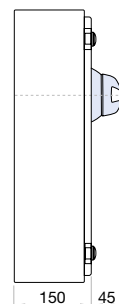
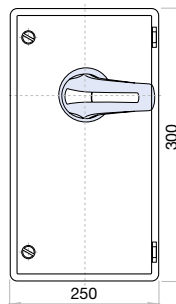

CIS25C

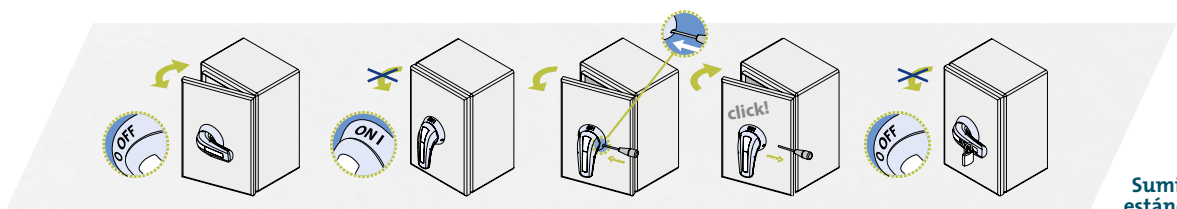

Suministro estándar

CIS25 - A - C - D - F

Interruptor seccionador en caja IP65 (con o sin bases fusibles) 3P - 3P+N

Calibre 1

A 200|250|315|400



CIS25A



CIS25D



CIS25C



CIS25F

			CÓDIGO - 200A	CÓDIGO - 250A	CÓDIGO - 315A	CÓDIGO - 400A
caja doble aislamiento con bases para fusibles	CIS25A	3P	CIS25A02003PR	CIS25A02503PR	CIS25A03153PR	-
		3P + N	CIS25A02003NR	CIS25A02503NR	CIS25A03153NR	-
caja doble aislamiento	CIS25D	3P	CIS25D02003PR	CIS25D02503PR	CIS25D03153PR	-
		3P + N	CIS25D02003NR	CIS25D02503NR	CIS25D03153NR	-
caja metálica	CIS25C	3P	CIS25C02003PR	CIS25C02503PR	CIS25C03153PR	CIS25C04003PC
		3P + N	CIS25C02003NR	CIS25C02503NR	CIS25C03153NR	CIS25C04003NC
caja metálica con bases para fusibles	CIS25F	3P	CIS25F02003PR	CIS25F02503PR	CIS25F03153PR	-
		3P + N	CIS25F02003NR	CIS25F02503NR	CIS25F03153NR	-

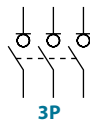

3P

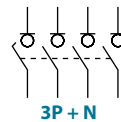

3P + N

Información técnica



Según IEC 60947-3
IEC 61439-2

				200	250	315	400
Intensidad térmica en ambiente a	I _{the}	40 °C	A	200	250	315	400
Tensión de aislamiento	U _i	V		1000	1000	1000	1000
Tensión de impulso	U _{imp}	kV		8	8	8	8
Intensidad de empleo AC ^{*(1)} (Frecuencia de empleo 50 / 60 Hz)	I _e	U _e 400V AC21A	A	200	250	315	400
		U _e 400V AC22A	A	200	250	315	400
		U _e 400V AC23A	A	200	250	315	400
Poder de corte		400V AC23	A	1600	2000	2520	3200
Poder de cierre		400V AC23	A	2000	2500	3150	4000

^{*(1)} Consultar para otras tensiones y/o categorías de empleo

^{*(2)} Sin dispositivo de protección limitador (duración cortocircuitos 50 ms. - 100 ms.)

				200	250	315	400
Comportamiento ante cortocircuitos							
Poder asignado de cierre en cortocircuito ^{*(2)}	I _{cm}	kA (pico)		20	20	20	20
Corriente asignada de corta duración admisible (1sg)	I _{cw}	kA rms		12	12	12	12
Características mecánicas							
Número de maniobras sin carga (conforme a norma, para otros valores consultar)		Ciclos		8000	8000	8000	5000
Peso máximo 3P		Kg		Consultar			
Peso máximo 3P + N		Kg		Consultar			

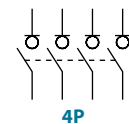

4P

También disponibles interruptores 4P bajo pedido, consulte referencia

Accesorios



» **Mando panel** incluido
IP65



» **Mando panel emergencia** bajo pedido
IP65



» **Contactos auxiliares**

1NA+1NC CÓDIGO D5LAU01
2NA+2NC CÓDIGO D5LAU02

Ie = 16 A (cargas resistivas)
4 A (cargas inductivas) a 250 Vac.



» **Cubrebornes**

CÓDIGO DS-CU11
(1 juego para entrada o salida)



» **Cerraduras de seguridad**

Simple CÓDIGO DS-CA11
Doble CÓDIGO DS-CE11

Para mando panel, bloqueo del mando en posición "O"
(bajo demanda, en "I") mediante llave, que sólo puede extraerse con el mando bloqueado

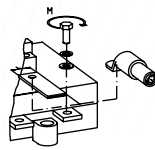

	S max (Cu) mm ²	H max (Cu) mm	L max (Cu) mm	T	M
200 A				M8	13
250 A	185	7	25	M10	18
315 A				M10	18
400 A	240	7	40	M10	24

Dimensiones (mm)

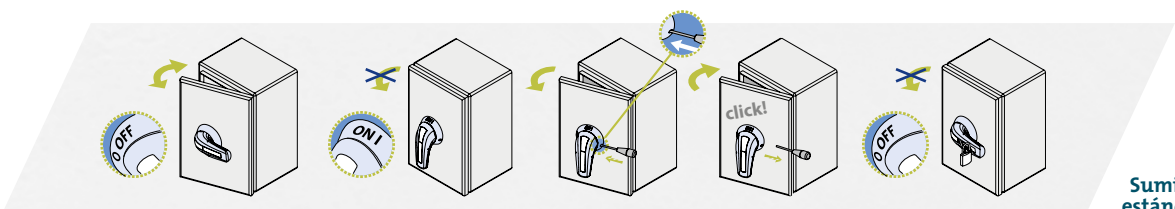
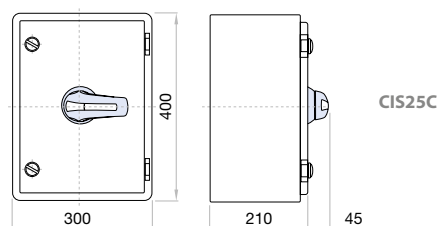
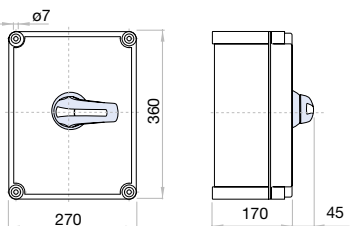
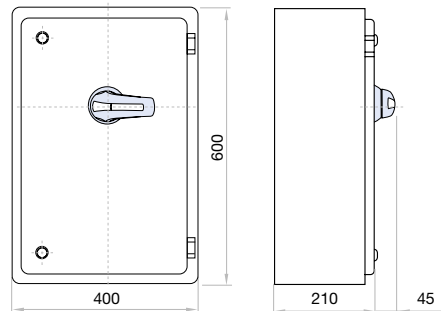
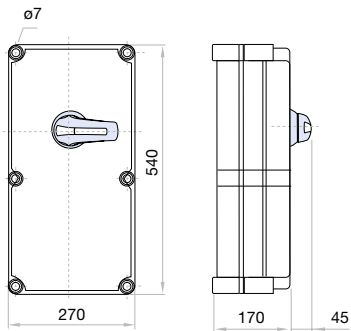

Suministro estándar

CIS25 - A - C - D - F

Interruptor seccionador en caja IP65 (con o sin bases fusibles) 3P - 3P+N

Calibre 2

A 400|630

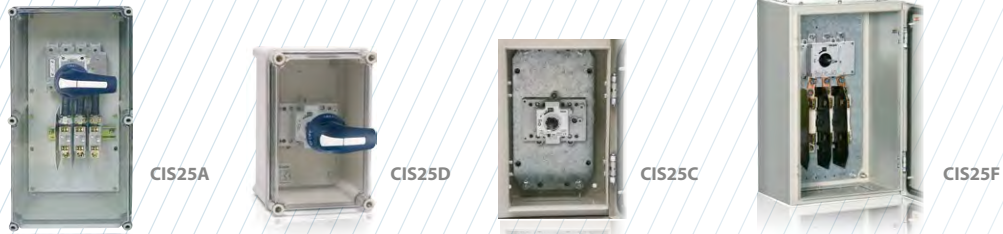

			CÓDIGO-400A	CÓDIGO-630A
caja doble aislamiento con bases para fusibles	CIS25A	3P 3P + N	CIS25A04003PR CIS25A04003NR	CIS25A06303PR CIS25A06303NR
caja doble aislamiento	CIS25D	3P 3P + N	CIS25D04003PR CIS25D04003NR	CIS25D06303PR CIS25D06303NR
caja metálica	CIS25C	3P 3P + N	CIS25C04003PR CIS25C04003NR	CIS25C06303PR CIS25C06303NR
caja metálica con bases para fusibles	CIS25F	3P 3P + N	CIS25F04003PR CIS25F04003NR	CIS25F06303PR CIS25F06303NR

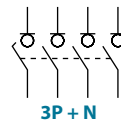
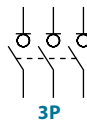

Información técnica



Según IEC 60947-3
IEC 61439-2

				400	630
Intensidad térmica en ambiente a	I _{the}	40 °C	A	400	630
Tensión de aislamiento	U _i	V		1000	1000
Tensión de impulso	U _{imp}	kV		12	12
Intensidad de empleo AC ^(*) (Frecuencia de empleo 50 / 60 Hz)	I _e	U _e 400V AC21A	A	400	630
		U _e 400V AC22A	A	400	630
		U _e 400V AC23A	A	400	630
Poder de corte	400V	AC23	A	3200	5000
Poder de cierre	400V	AC23	A	4000	6300

^(*) Consultar para otras tensiones y/o categorías de empleo

^(**) Sin dispositivo de protección limitador (duración cortocircuitos 50 ms. - 100 ms.)

				400	630
Comportamiento ante cortocircuitos					
Poder asignado de cierre en cortocircuito ^(**)	I _{cm}	kA (pico)		26	26
Corriente asignada de corta duración admisible (1sg)	I _{cw}	kA rms		16	16
Características mecánicas					
Número de maniobras sin carga (conforme a norma, para otros valores consultar)		Ciclos		5000	5000
Peso máximo 3P		Kg		Consultar	
Peso máximo 3P + N		Kg		Consultar	

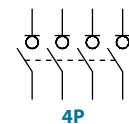

También disponibles interruptores 4P bajo pedido, consulte referencia

Accesorios



» **Mando panel** incluido
IP65



» **Mando panel emergencia** bajo pedido
IP65



» **Contactos auxiliares**

1NA+1NC CÓDIGO D5LAU01
2NA+2NC CÓDIGO D5LAU02

Ie = 16 A (cargas resistivas)
4 A (cargas inductivas) a 250 Vac.



» **Cubrebornes**

CÓDIGO DS-CU21
(1 juego para entrada o salida)



» **Cerraduras de seguridad**

Simple CÓDIGO DS-CB21
Doble CÓDIGO DS-CF21

Para mando panel, bloqueo del mando en posición "O" (bajo demanda, en "I") mediante llave, que sólo puede extraerse con el mando bloqueado

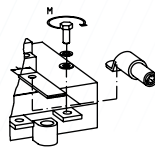

	S max (Cu) mm ²	H max (Cu) mm	L max (Cu) mm	T	M
400 A	2x185	6	40	M10	24
630 A	2x240	2x5	40		

Dimensiones (mm)

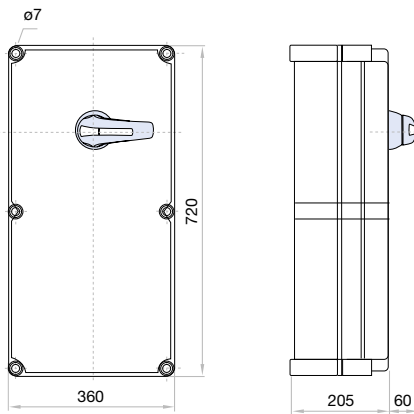

CIS25A
400A NH 2
630A NH 3

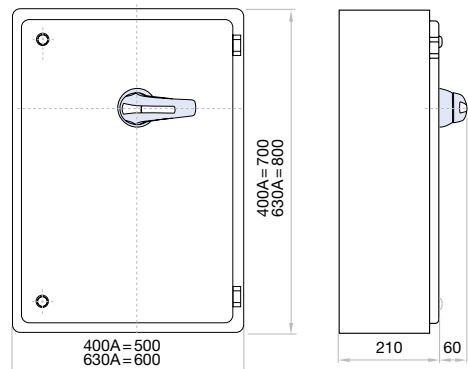

CIS25F
400A NH 2
630A NH 3

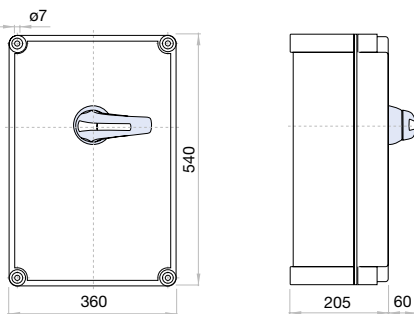

CIS25D

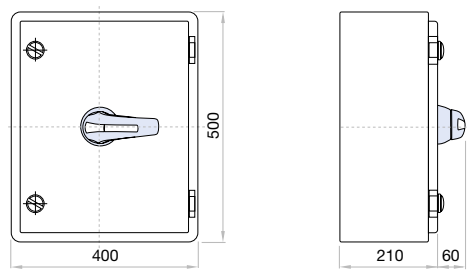

CIS25C

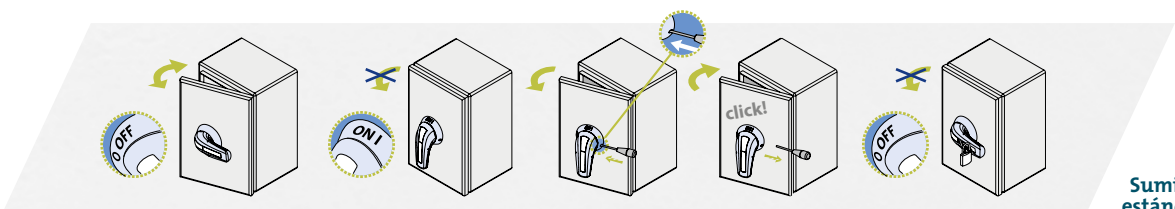

Suministro estándar

CIS25 - A - C - D - F

Interruptor seccionador en caja IP65 (con o sin bases fusibles) 3P - 3P+N

Calibre 3

A 800



serie CIS25



			CÓDIGO - 800A
caja doble aislamiento con bases para fusibles	CIS25A	3P	CIS25A08003PR
		3P + N	CIS25A08003NR
caja doble aislamiento	CIS25D	3P	CIS25D08003PR
		3P + N	CIS25D08003NR
caja metálica	CIS25C	3P	CIS25C08003PR
		3P + N	CIS25C08003NR
caja metálica con bases para fusibles	CIS25F	3P	CIS25F08003PR
		3P + N	CIS25F08003NR

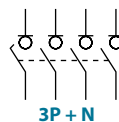
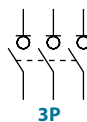

Información técnica



Según IEC 60947-3
IEC 61439-2

				800
Intensidad térmica en ambiente a	I _{the}	40 °C	A	800
Tensión de aislamiento	U _i		V	1000
Tensión de impulso	U _{imp}		kV	12
Intensidad de empleo AC ^{*1)} (Frecuencia de empleo 50 / 60 Hz)	I _e	U _e 400V AC21A	A	800
		U _e 400V AC22A	A	800
		U _e 400V AC23A	A	800
Poder de corte		400V AC23	A	6400
Poder de cierre		400V AC23	A	8000

^{*1)} Consultar para otras tensiones y/o categorías de empleo

^{*2)} Sin dispositivo de protección limitador (duración cortocircuitos 50 ms. - 100 ms.)

				800
Comportamiento ante cortocircuitos				
Poder asignado de cierre en cortocircuito ^{*2)}	I _{cm}	kA (pico)		60
Corriente asignada de corta duración admisible (1sg)	I _{cw}	kA rms		25
Características mecánicas				
Número de maniobras sin carga (conforme a norma, para otros valores consultar)		Ciclos		3000
Peso máximo 3P		Kg		Consultar
Peso máximo 3P + N		Kg		Consultar

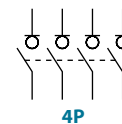

También disponibles interruptores 4P bajo pedido, consulte referencia

Accesorios



» **Mando panel** incluido
IP65



» **Mando panel emergencia** bajo pedido
IP65



» **Contactos auxiliares**

1NA+1NC CÓDIGO D5LAU01
2NA+2NC CÓDIGO D5LAU02

le = 16 A (cargas resistivas)
4 A (cargas inductivas) a 250 Vac.



» **Cubrebornes**

CÓDIGO DS-CU31
(1 juego para entrada o salida)



» **Cerraduras de seguridad**

Simple CÓDIGO DS-CB31
Doble CÓDIGO DS-CF31

Para mando panel, bloqueo del mando en posición "O" (bajo demanda, en "I") mediante llave, que sólo puede extraerse con el mando bloqueado

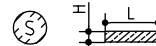

S max (Cu)	H max (Cu)	L max (Cu)	T	M
mm ²	mm	mm		Nxm
2x240	2x10	50	M14	45

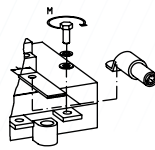

Dimensiones (mm)

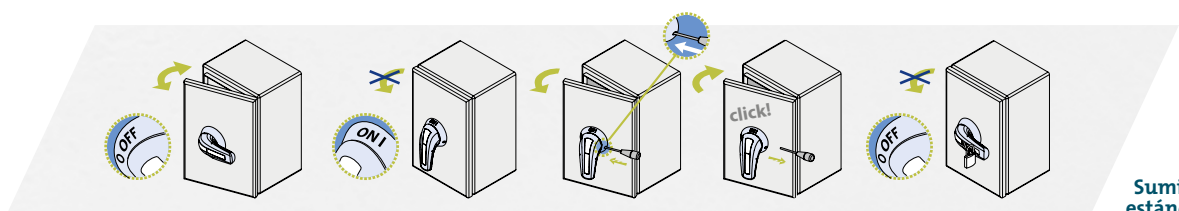
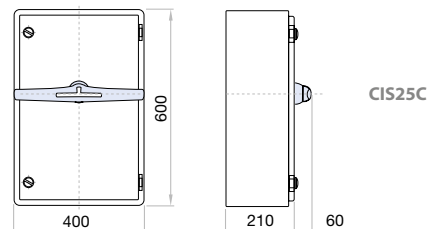
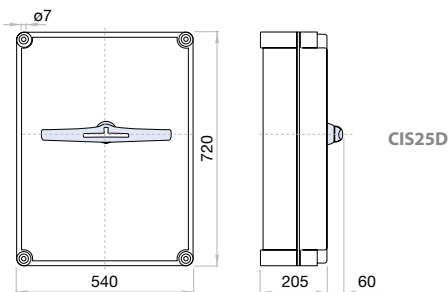
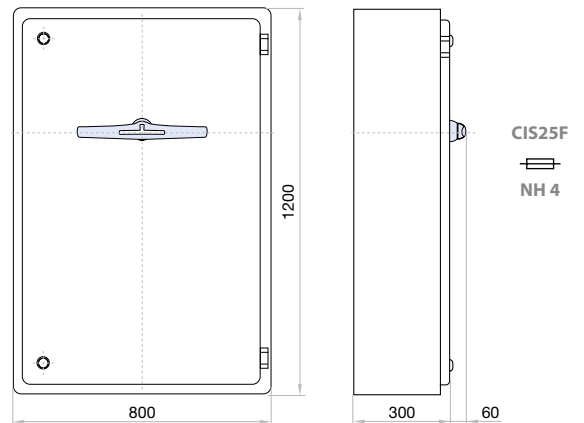
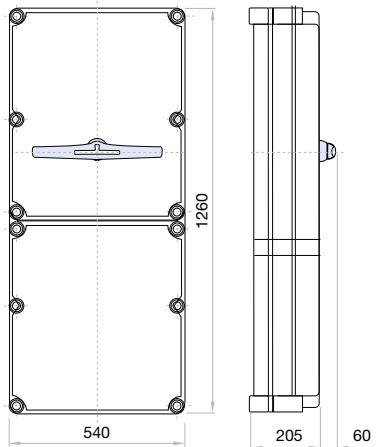

Suministro estándar

CIS25 - A - C - D - F

Interruptor seccionador en caja IP65 (con o sin bases fusibles) 3P - 3P+N

Calibre 4

*A 1000|1250|1600



* (A) Bajo pedido también disponibles en intensidades superiores, consultar.



CIS25A



CIS25D



CIS25C



CIS25F

			CÓDIGO - 1000A	CÓDIGO - 1250A	CÓDIGO - 1600A
caja doble aislamiento con bases para fusibles	CIS25A ^{*(5)}	3P	CIS25A10003PS ^{*(5)}	CIS25A12503PS ^{*(5)}	CIS25A16003PS ^{*(5)}
		3P + N	CIS25A10003NS ^{*(5)}	CIS25A12503NS ^{*(5)}	CIS25A16003NS ^{*(5)}
caja doble aislamiento	CIS25D	3P	CIS25D10003PS	CIS25D12503PS	CIS25D16003PS
		3P + N	CIS25D10003NS	CIS25D12503NS	CIS25D16003NS
caja metálica	CIS25C	3P	CIS25C10003PS	CIS25C12503PS	CIS25C16003PS
		3P + N	CIS25C10003NS	CIS25C12503NS	CIS25C16003NS
caja metálica con bases para fusibles	CIS25F	3P	CIS25F10003PS	CIS25F12503PS	CIS25F16003PS
		3P + N	CIS25F10003NS	CIS25F12503NS	CIS25F16003NS

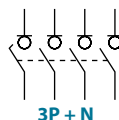
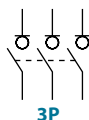

Información técnica



Según IEC 60947-3
IEC 61439-2

				1000	1250	1600
Intensidad térmica en ambiente a	I _{the}	40 °C	A	1000	1250	1600
Tensión de aislamiento	U _i		V	1000	1000	1000
Tensión de impulso	U _{imp}		kV	12	12	12
Intensidad de empleo AC ^{*(1)} (Frecuencia de empleo 50 / 60 Hz)	I _e	U _e 400V AC21A	A	1000	1250	1600
		U _e 400V AC22A	A	1000	1250	1600
		U _e 400V AC23B	A	-	-	1600
Poder de corte		400V AC23	A	3000	3750	4800
Poder de cierre		400V AC23	A	3000	3750	4800

^{*(1)} Consultar para otras tensiones y/o categorías de empleo

^{*(2)} Sin dispositivo de protección limitador (duración cortocircuitos 50 ms. - 100 ms.)

^{*(3)} IP43

			1000	1250	1600
Comportamiento ante cortocircuitos					
Poder asignado de cierre en cortocircuito ^{*(2)}	I _{cm}	kA (pico)	60	60	75
Corriente asignada de corta duración admisible (1sg)	I _{cw}	kA rms	25	25	50
Características mecánicas					
Número de maniobras sin carga (conforme a norma, para otros valores consultar) ^{*(3)}		Ciclos	3000	3000	3000
Peso máximo 3P		Kg	Consultar		
Peso máximo 3P + N		Kg	Consultar		

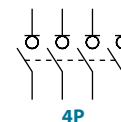

También disponibles interruptores 4P bajo pedido, consulte referencia

Accesorios



» **Mando panel** incluido
IP65



» **Mando panel emergencia** bajo pedido
IP65



» **Contactos auxiliares**

1NA+1NC CÓDIGO D5LAU01
2NA+2NC CÓDIGO D5LAU02

le = 16 A (cargas resistivas)
4 A (cargas inductivas) a 250 Vac.



» **Cubrebornes**

CÓDIGO DS-CU41
(1 juego para entrada o salida)



» **Cerraduras de seguridad**

Simple CÓDIGO DS-CB41
Doble CÓDIGO DS-CF41

Para mando panel, bloqueo del mando en posición "O" (bajo demanda, en "I") mediante llave, que sólo puede extraerse con el mando bloqueado

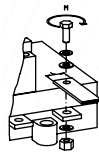

	H max (Cu) mm	L max (Cu) mm	M	Nxm
1000 A		80	M16	80
1250 A	2x10	80	M16	80
1600 A			M14	55

Dimensiones (mm)

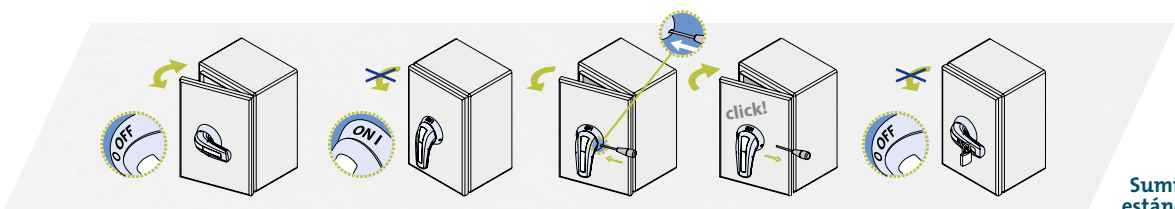
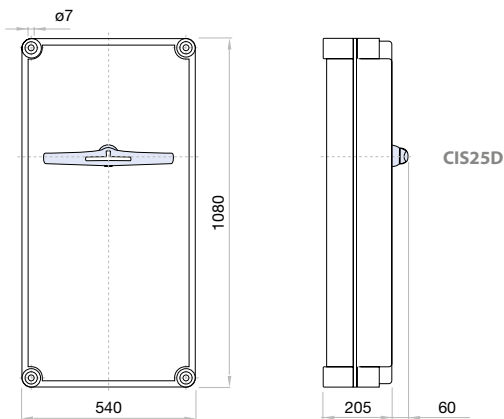
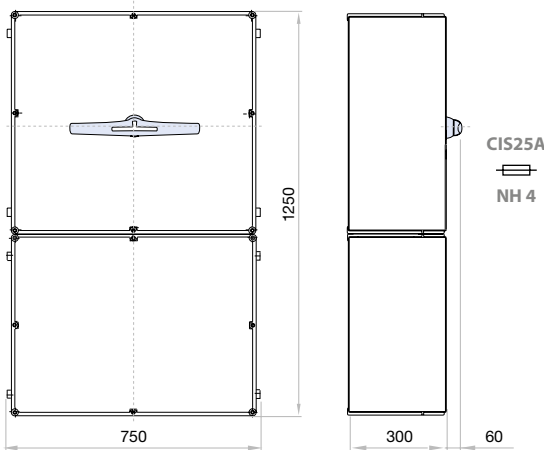

Suministro estándar

IPTA | IPTR | IPTU

Interruptor protección de transformador en caja de poliéster IP65 4P - 3P+N

A 40... 630

serie IPT

IPTA (IP65)
automático



IPTR (IP65)
manual 1 módulo



IPTU (IP65)
manual doble módulo

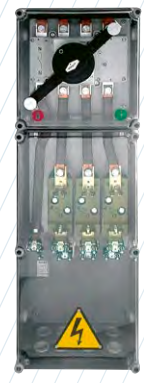

IPTA	4P	CÓDIGO-40A	CÓDIGO-50...63A	CÓDIGO-80...100A	CÓDIGO-125...160A
		IPTA00404PS0	IPTA00634PS0	IPTA01004PS0	IPTA01604PS0
IPTR	3P + N	CÓDIGO-200A	CÓDIGO-250A	CÓDIGO-320...400A	CÓDIGO-630A
		IPTA02004PS0	IPTA02504PS0	IPTA04004PS0	IPTA06304PT0
IPTU	3P + N	CÓDIGO-160A	CÓDIGO-250A	CÓDIGO-400A	CÓDIGO-630A
		IPTR01603NB0	IPTR02503NB0	IPTR04003NB0	IPTR06303NT0
IPTU	3P + N	CÓDIGO-160A	CÓDIGO-250A	CÓDIGO-400A	CÓDIGO-630A
		IPTU01603NB0	IPTU02503NB0	IPTU04003NB0	IPTU06303NT0

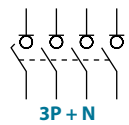
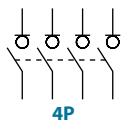

Información técnica



Según IEC 60947-3
IEC 61439-2

	Amps (Ith)	NH/DIN
IPTR	160	0
	250	1
	400	2
	630	3
IPTU	160	0
	250	1
	400	2
	630	3

Tabla de selección

kVA	UF/UL (Vac)	In (A)
50	380 / 220	100
75	380 / 220	125
100	380 / 220	160
125	380 / 220	200
160	380 / 220	250
250	380 / 220	400
400	380 / 220	630



Dimensiones (mm)

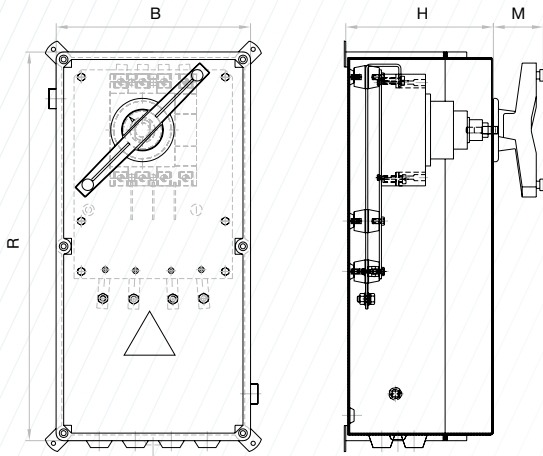

IPTA

	R	B	H	M
40 - 63 - 80 - 100 A 160 - 200 - 250 A	540	270	205	69,5
400 A	540	360	263	69,5
630 A	720	360	205	69,5

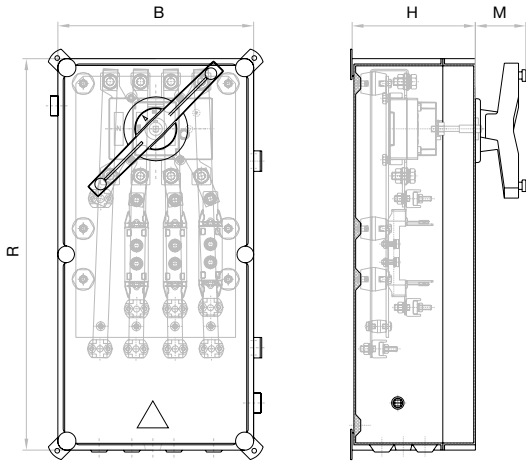

IPTR

	R	B	H	M
160 - 250 A	540	270	170	69,5
400 A	720	360	205	69,5
630 A	720	360	205	69,5

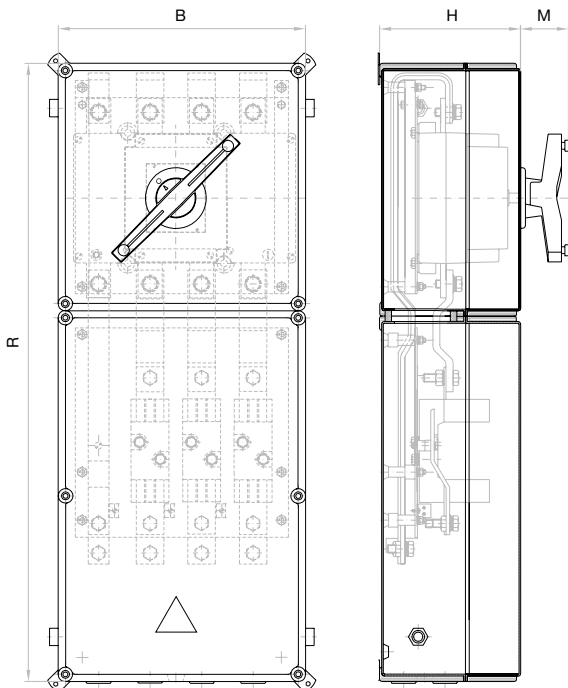

IPTU

	R	B	H	M
160 - 250 A	810	270	170	69,5
400 A	810	360	205	69,5
630 A	900	360	205	69,5

Interruptores seccionadores con fusibles AC

serie
M11

serie
M21

Interruptores seccionadores con fusibles con alta capacidad operativa en carga, alto nivel de aislamiento en seccionamiento, elevada fiabilidad y seguridad en situaciones anómalas, disponibles en dos modelos constructivos, con un amplio rango de intensidades y tipos de fusibles, además de gran variedad de accesorios.

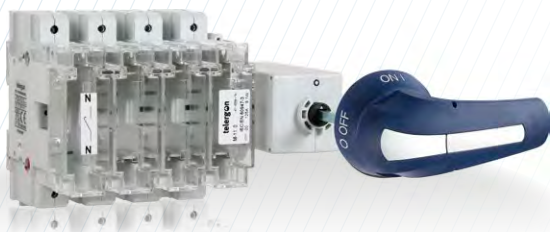

Los interruptores seccionadores con fusibles en sus dos series disponibles están fabricados con materiales autoextinguibles de alta seguridad que aportan un excelente nivel de aislamiento eléctrico, baja emisión de humos y elevada resistencia a esfuerzos electromecánicos.

Combinan en una unidad compacta las funciones de interruptor seccionador con las de protección contra sobrecargas y cortocircuitos propias de los fusibles, estos una vez instalados quedan fijos en el interruptor, garantizando así una larga vida mecánica y eléctrica del mismo con operaciones de apertura y cierre seguras para el usuario.

Cumplen requerimientos medioambientales y pasan por estrictos controles de calidad, para ofrecer un producto fiable que satisfaga las necesidades más exigentes.

La serie M21 se compone de un cuerpo en sándwich que aloja en su interior contactos de tipo cuchilla autolimpiantes, con zonas de prearco que aseguran la transmisión de la energía sin fallos a muy largo plazo y revestidos de una aleación de plata que les proporciona una larga vida electromecánica, en su parte externa dispone de los alojamientos para insertar los fusibles según el formato que corresponda. El mecanismo de salto permite una maniobra brusca e independiente por acumulación de energía potencial elástica, transmitiendo a los contactos una elevada velocidad para la extinción del arco.

La serie M11 es de construcción modular, los contactos están movidos mediante un eje transversal y el accionamiento es de apertura positiva.

Mando funcional y ergonómico

- > Buen agarre y excelente relación par / resistencia
- > Bloqueo del mando en posición **O OFF** (hasta tres candados Ø 5-8 mm)
- > Bloqueo de la puerta en posición **ON I**
- > Bloqueo de la puerta en posición **O OFF** con candado puesto
- > Posibilidad de desbloqueo en posición **ON I** (con el uso de una herramienta para operaciones de mantenimiento técnico). El bloqueo en el interior del mando, se restaura automáticamente
- > Autocentrado del eje para mando en puerta



Polo neutro avanzado en el cierre y retrasado en la apertura

Un sistema de seguridad preventiva que evita en el momento de la maniobra sobre tensiones accidentales en los receptores alimentados entre fase y neutro.

Por su diseño constructivo en nuestros aparatos 3P+N el contacto de neutro cierra antes que las fases principales y abre después, garantizando de forma efectiva este funcionamiento.

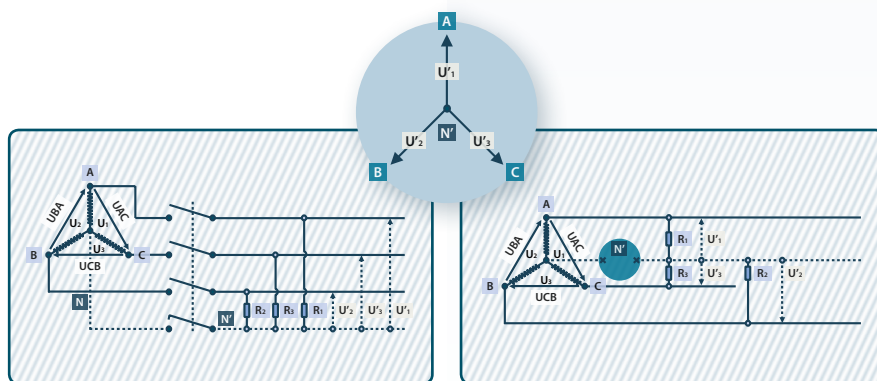

Codificación de la gama:

Las series **M11**/**M21**, se identifican mediante una codificación descriptiva de sus principales características tal y como indicamos seguidamente.

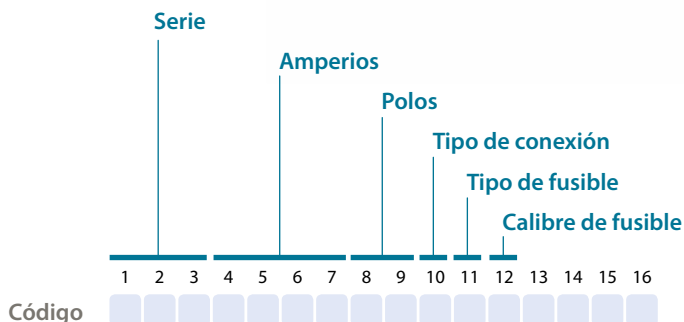

Conforme a:
IEC 60947-3
IEC 61439-2
RoHs



Ensayos y homologaciones:



serie M11



1 2 3 4 5 6
M 1 1

Construcción modular.
Fusibles cilíndricos,
NH/DIN, BS.
Bloqueo de la tapa cubre
fusibles en posición ON I.
Diferentes mandos según
tipo de montaje

serie M21



1 2 3 4 5 6
M 2 1

Modelo compacto.
Fusibles NH/DIN, BS.
Bloqueo de la tapa cubre
fusibles en posición ON I.
Diferentes mandos según
tipo de montaje.

serie CIF21



IP65

1 2 3 4 5 6 7
C I F 2 1 C

Interruptor M11 en caja
metálica.
Mando de embrague con
bloqueo de la puerta en
posición ON I.
Bloqueo de apertura de la
puerta mediante candado
en posición 0 OFF.

serie CIF22



IP65

1 2 3 4 5 6 7
C I F 2 2 C

Interruptor M21 en caja
metálica.
Mando de embrague con
bloqueo de la puerta en
posición ON I.
Bloqueo de apertura de la
puerta mediante candado
en posición 0 OFF.

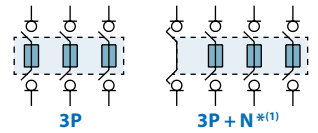

M11

Interruptores 2, 3 y 4 polos (32 - 160A) (O-I)
Para fusibles BS - NFC 14x51 - NH00C ^{*(3)}

Mando manual



Amp.	Fusible	Calibre	Conexión	Bipolar (2P)	Tripolar (3P)	Tetrapolar (3P + N) ^{*(1)}	Mando panel		Mando directo	
				Código	Código	Código	Frontal ^{*(2)}	Lateral	Frontal	Lateral
50	14 x 51	00		M1100502PBC20	M1100503PBC20	M1100503NBC20				
63	NH00C			M1100632PBDB0	M1100633PBDB0	M1100633NBDB0	DS-SA02	DM1SLB1	DM1SI01	DM1SYB1
100	NH00C	00		M1101002PBDB0	M1101003PBDB0	M1101003NBDB0				
32	BSA1			M1100322PBBA0	M1100323PBBA0	M1100323NBBA0				
63	BSA2 BSA3	00		M1100632PBBB0	M1100633PBBB0	M1100633NB BB0	DS-SA02	DM1SAB1	DM1SI01	DM1SYB1
125	22 x 58	0		M1101252PBC30	M1101253PBC30	M1101253NBC30				
125	22 x 58	0		M1101252PTC30	M1101253PTC30	M1101253NTC30				
125	NH00			M1101252PBDB0	M1101253PBDB0	M1101253NBDB0	DS-SA02	DM1SLB1	DM1SI01	DM1SYB1
125	NH00	0		M1101252PTDB0	M1101253PTDB0	M1101253NTDB0				
160	NH00			M1101602PBDB0	M1101603PBDB0	M1101603NBDB0				
160	NH00	0		M1101602PTDB0	M1101603PTDB0	M1101603NTDB0				
100	BSA2 BSA3			M1101002PBB00	M1101003PBB00	M1101003NB BB0	DS-SA02	DM1SAB1	DM1SI01	DM1SYB1
100	BSA2 BSA3	0		M1101002PTB00	M1101003PTB00	M1101003NTB00				

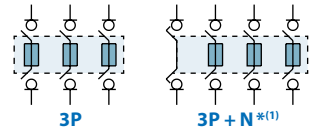

M21

Interruptores 3 y 4 polos (160 - 800A) (O-I)
Para fusibles BS - NH ^{*(3)}

Mando manual



Amp.	Fusible	Calibre	Conexión	Tripolar (3P)	Tetrapolar (3P + N) ^{*(1)}	Panel ^{*(2)}	Directo	Panel emergencia ^{*(2)}
				Código	Código	Código	Código	Código
160	Es NH0	1		M2101603PSD00	M2101603NSD00	DS-SA11	DM2SI11	DS-SR11
160	BSA4			M2101603PSB10	M2101603NSB10			
200	BSB1 BSB2	1		M2102003PSB20	M2102003NSB20			
250	BSB1 BSB2			M2102503PSB20	M2102503NSB20			
250	NH1			M2102503PSD10	M2102503NSD10	DS-LA22	DM2SI21	DS-LR22
400	NH2	2		M2104003PSD20	M2104003NSD20			
315	BSB1... BSB3	2		M2103153PSB40	M2103153NSB40			
400	BSB1... BSB4			M2104003PSB50	M2104003NSB50			
630	NH3			M2106303PSD30	M2106303NSD30	DS-LA31	DM2SI31	DS-LR31
800	NH3	3		M2108003PSD30	M2108003NSD30			
630	BSC1... BSC2	3		M2106303PSB70	M2106303NSB70			
800	BSC1... BSC3			M2108003PSB80	M2108003NSB80			

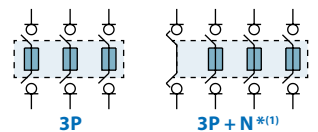

CIF

Ejecución en caja metálica ^{*(2)} ^{*(3)} IP65



Amp.	Fusible	Calibre	Conexión	Serie	Tripolar	Tetrapolar (3P + N) ^{*(1)}
					Código	Código
63	NH00C			M-11	CIF21C00633PBDB	CIF21C00633NBDB
100	NH00C	00		M-11	CIF21C01003PBDB	CIF21C01003NBDB
125	NH00			M-11	CIF21C01253PBDB	CIF21C01253NBDB
125	NH00	0		M-11	CIF21C01253PTDB	CIF21C01253NTDB
160	NH00			M-11	CIF21C01603PBDB	CIF21C01603NBDB
160	NH00			M-11	CIF21C01603PTDB	CIF21C01603NTDB
160	NH0	1		M-21	CIF22C01603PSD0	CIF22C01603NSD0
250	NH1			M-21	CIF22C02503PSD1	CIF22C02503NSD1
400	NH2	2		M-21	CIF22C04003PSD2	CIF22C04003NSD2
630	NH3			M-21	CIF22C06303PSD3	CIF22C06303NSD3
800	NH3	3		M-21	CIF22C08003PSD3	CIF22C08003NSD3

^{*(1)} Con neutro avanzado en el cierre y retardado en la apertura. Bajo demanda también disponibles en 4P y 3P+Nf.

^{*(2)} Mando con bloqueo por candado en posición OFF 0. Posibilidad de desbloqueo de puerta en posición ON I (con el uso de una herramienta). También bloqueo de apertura de la puerta mediante candado en posición OFF 0.

^{*(3)} Los fusibles no se suministran.

Indicar en el pedido tanto el código del interruptor como el código del mando ya que los dos productos se gestionan separadamente. El eje de accionamiento estándar se suministra con el mando.



Mando panel emergencia		Ejes prolongados ^{*(4)}			Contactos auxiliares ^{*(5)}		Cerraduras de seguridad ^{*(6)}		Cubrebornes ^{*(7)}		Más info en pág.	
Calibre	Frontal ^{*(2)}	Lateral	□	Para mando panel		1NA+1NC	2NA+2NC	Simple	Doble	2 unidades		3 unidades
	Código	Código		L	Código ^{*(e1)}	Código	Código	Código ^{*(e1)}	Código ^{*(e1)}	Código	Código	
00	DS-SR02	DM1RLB1	7	387	Front DS-EP05	DM1AUB1	DM1AUB2	DS-CAB1	DS-CEB1	DM1CU01	DM1CU02	124
		DM1SRB1		347	Side DS-EP02							
0	DS-SR02	DM1RLB1	7	387	Front DS-EP05	DM1AUB1	DM1AUB2	DS-CAB1	DS-CEB1	DM1CU01	DM1CU02	126
				347	Side DS-EP02							

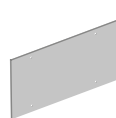
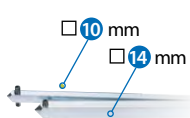

Ejes prolongados ^{*(4)}			Contactos auxiliares ^{*(5)}		Cerraduras de seguridad ^{*(6)}		Placa posterior de protección		Cubrebornes ^{*(7)}			Más info en pág.	
Calibre	□	Type 1	1NA+1NC	2NA+2NC	Simple	Doble	160-200A	250A	3P entrada	3P salida	4P entrada o salida		
		L	Código ^{*(e1)}	Código	Código	Código ^{*(e1)}	Código ^{*(e1)}	Código	Código	Código	Código	Código	
1	10	375	DS-EP14	D5LAU01	D5LAU02	DS-CA11	DS-CEB1	3P DM2PP11	3P DM2PP21	DM2CU11	DM2CU12	DM2CU13	128
								4P DM2PP12	4P DM2PP22				
2	14	345	DS-EP23	D5LAU01	D5LAU02	DS-CB21	DS-CF21	3P DM2PP21	4P DM2PP22	DM2CU21	DM2CU22	DM2CU23	130
								3P DM2PP31	4P DM2PP32				
3	14	345	DS-EP23	D5LAU01	D5LAU02	DS-CB31	DS-CF31	3P DM2PP31	4P DM2PP32	DM2CU31	DM2CU32	DM2CU33	132
								3P DM2PP31	4P DM2PP32				



Contactos auxiliares ^{*(5)}		Cerraduras de seguridad ^{*(6)}		Cubrebornes ^{*(7)}				Más info en pág.
1NA+1NC	2NA+2NC	Simple	Doble	Código	3P entrada	3P salida	4P entrada o salida	
Código	Código	Código ^{*(e1)}	Código ^{*(e1)}		Código	Código	Código	Código
00	DM1AUB1	DM1AUB2	DS-CAB1	DS-CEB1	-	-	-	134
0	DM1AUB1	DM1AUB2	DS-CAB1	DS-CEB1	2 unidades DM1CU01	-	-	136
					3 unidades DM1CU02	-	-	
1	D5LAU01	D5LAU02	DS-CA11	DS-CEB1	DM2CU11	DM2CU12	DM2CU13	138
2	D5LAU01	D5LAU02	DS-CB21	DS-CF21	DM2CU21	DM2CU22	DM2CU23	140
3	D5LAU01	D5LAU02	DS-CB31	DS-CF31	DM2CU31	DM2CU32	DM2CU33	142

^{*(4)} Con el mando panel se incluye un eje estándar.

^{*(5)} Para su uso como contactos de señalización y de mando. - En la maniobra de cierre, conmutan después de los contactos principales. En la maniobra de apertura, conmutan antes que los contactos principales. Ie= 16 (4) A (250 V)

^{*(6)} Para mando panel, bloqueo del mando en posición OFF 0 (bajo demanda, en "I") mediante llave, que sólo puede extraerse con el mando bloqueado.

^{*(7)} Un juego para entrada o salida indistintamente.

^{*(e1)} Todos estos códigos están relacionados con el mando nuevo , en caso de repuestos para mandos con el diseño anterior, consultar.

M11

Interruptor seccionador con fusibles fondo armario

2P - 3P - 3P+N

Calibre 00

A 32|50|63|100



NFC 14x51 NH 00C

BS A1-A2-A3

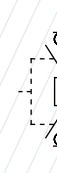

CÓDIGO - 50A

CÓDIGO - 63A

CÓDIGO - 100A

2P M1100502PBC20

M1100632PBDB0

M1101002PBDB0

3P M1100503PBC20

M1100633PBDB0

M1101003PBDB0

3P + N M1100503NBC20

M1100633NBDB0

M1101003NBDB0

Fusibles

NFC 14x51

NH 00C

NH 00C

CÓDIGO - 32A

CÓDIGO - 63A

2P M1100322PBBA0

M1100632PBBB0

3P M1100323PBBA0

M1100633PBBB0

3P + N M1100323NBBA0

M1100633NBBB0

Fusibles

BS A1

BS A2 - BS A3^{*(0)}

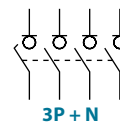
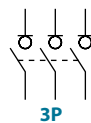

2P

3P

3P + N

Información técnica



Según IEC 60947-3

			32	50	63	100
Fusibles	NH/DIN		-	-	00C	00C
	BS		A1	-	A2-A3 ^{*(0)}	-
	NFC		-	14x51	-	-
Intensidad térmica en ambiente a 40 °C	Ith	A	32	50	63	100
Intensidad térmica en caja	Ithe	A	-	-	63	100
Tensión de aislamiento	Ui	V	800	800	800	800
Tensión de impulso	Uimp	kV	8	8	8	8
Potencia disipada en fusibles ^{*(1)}	NH/DIN	W	-	-	5,1	6,9
	BS		2,8	-	6,6	-
	NFC		-	4,7	-	-
Intensidad de empleo AC ^{*(2)} (Frecuencia de empleo 50/60 Hz)	Ue 400 V AC21A	A	32	50	63	100
	Ue 400 V AC22A	A	32	50	63	100
	Ue 400 V AC23A	A	32	50	63	100

^{*(1)} Valores de potencia disipada de los fusibles en los ensayos. Consultar para fusibles con potencias disipadas superiores

^{*(2)} Consultar para otras tensiones y/o categorías de empleo

^{*(3)} Con dispositivo limitador que limite la intensidad de pico y la energía disipada a los valores indicados

^{*(0)} Sólo fusibles con diámetro < 25 mm

			32	50	63	100
Poder de corte	400 V; cos φ = 0,35÷0,45	A	256	400	504	800
Poder de cierre	400 V; cos φ = 0,45	A	320	500	630	1000
Comportamiento ante cortocircuitos condicional						
Corriente asignada de cortocircuito condicional ^{*(3)}	Iq kA rms		50	50	50	50
Corriente asignada de cierre sobre cortocircuito condicional ^{*(3)}	kA rms		50	50	50	50
Intensidad limitada máxima	kA (pico)		13	13	13	13
Energía disipada máxima	A ² s (x 10 ³)		76	76	76	76
Número de maniobras sin carga (conforme a norma, para otros valores consultar)	Ciclos		10000	10000	10000	10000
Peso máximo 2P	kg		0,7	0,7	0,7	0,7
Peso máximo 3P	kg		1,1	1,1	1,1	1,1
Peso máximo 3P+N	kg		1,5	1,5	1,5	1,5

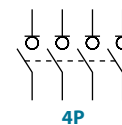

4P

También disponibles interruptores 4P bajo pedido, consulte referencia

Accesorios

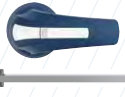

» Mando panel frontal eje incluido *(e1)
IP65
CÓDIGO DS-SA02



» Mando panel frontal emergencia eje incluido *(e1)
IP65
CÓDIGO DS-SR02



» Mando directo
Frontal CÓDIGO DM1SI01
Lateral CÓDIGO DM1SYB1



» Mando panel lateral eje incluido *(e1)
IP65
CÓDIGO DM1SLB1
CÓDIGO DM1SAB1 BS



» Mando panel lateral emergencia eje incluido *(e1)
IP65
CÓDIGO DM1RLB1
CÓDIGO DM1SRB1 BS

» Ejes

Eje estándar incluido *(e1)
L (mm) P (mm)
250 144... 270

Ejes prolongados
Mando panel frontal
L (mm) P (mm) CÓDIGO
387 144... 407 DS-EP05

Mando panel lateral
L (mm) P (mm) CÓDIGO
347 144... 367 DS-EP02

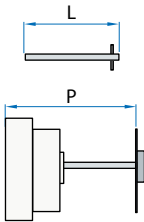

» Cubrebornes

2 UNIDADES | 3 UNIDADES
DM1CU01 | DM1CU02
(1 juego para entrada o salida)



» Contactos auxiliares

1NA+1NC CÓDIGO DM1AUB1
2NA+2NC CÓDIGO DM1AUB2

Ie = 16 A (cargas resistivas)
4 A (cargas inductivas) a 250 Vac.



» Cerraduras de seguridad

Simple CÓDIGO DS-CAB1
Doble CÓDIGO DS-CEB1

Para mando panel, bloqueo del mando en posición "O" (bajo demanda, en "I") mediante llave, que sólo puede extraerse con el mando bloqueado.

Mecanización para mando panel y cerraduras
Simple | Doble

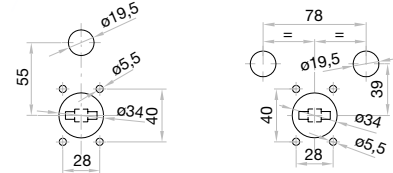

Dimensiones (mm)

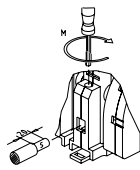
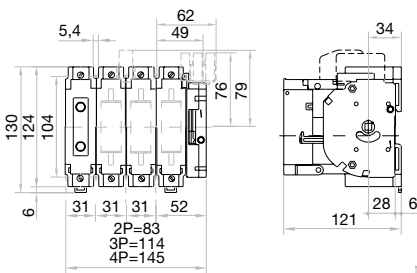

S max (Cu) mm ²	M Nxm
35	3

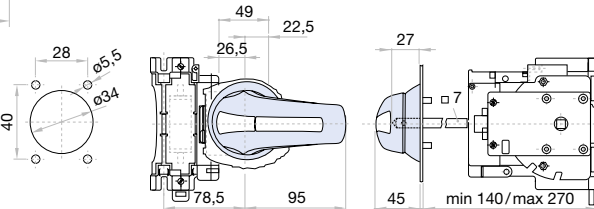

mando panel frontal

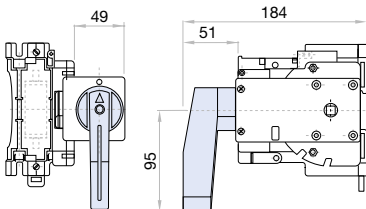

mando directo frontal

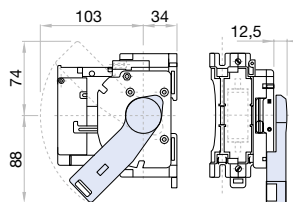

mando directo lateral

Fusibles

≡ Dimensiones máximas

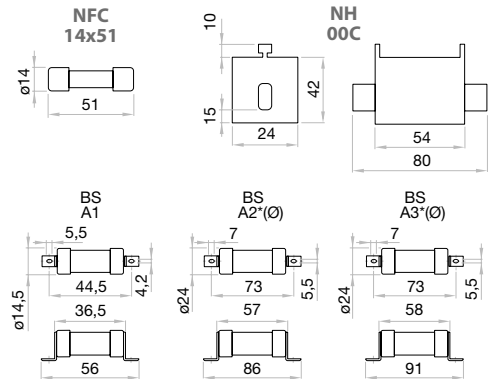

*(Ø) Sólo fusibles con diámetro < 25 mm

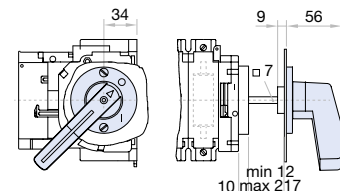

mando panel lateral

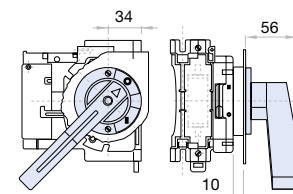

montaje lateral

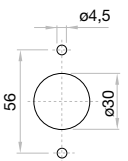

M11

Interruptor seccionador con fusibles fondo armario

2P - 3P - 3P+N

Calibre 0

A 100|125|160

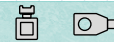

NFC 22x58 NH 00
BS A2-A3

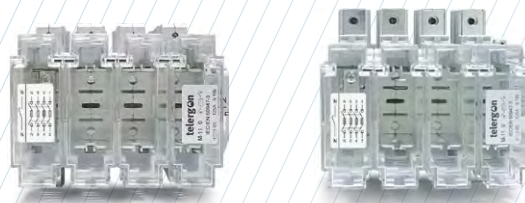

	CÓDIGO-125A	CÓDIGO-125A	CÓDIGO-125A	CÓDIGO-125A	CÓDIGO-160A	CÓDIGO-160A
2P	M1101252PBC30	M1101252PTC30	M1101252PBDB0	M1101252PTDB0	M1101602PBDB0	M1101602PTDB0
3P	M1101253PBC30	M1101253PTC30	M1101253PBDB0	M1101253PTDB0	M1101603PBDB0	M1101603PTDB0
3P + N	M1101253NBC30	M1101253NTC30	M1101253NDB0	M1101253NTDB0	M1101603NDB0	M1101603NTDB0

Fusibles	NFC 22x58	NFC 22x58	NH 00	NH 00	NH 00	NH 00
----------	-----------	-----------	-------	-------	-------	-------

	CÓDIGO-100A	CÓDIGO-100A
2P	M1101002PBB00	M1101002PTB00
3P	M1101003PBB00	M1101003PTB00
3P + N	M1101003NBB00	M1101003NTB00

Fusibles BS A2-BS A3 BS A2-BS A3

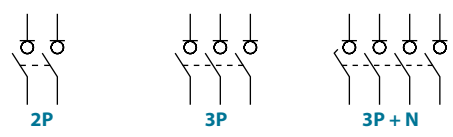

Información técnica



Según IEC 60947-3

			100	125	160
Fusibles	NH/DIN		-	00	00
	BS		A2-A3	-	-
	NFC		-	22x58	-
Intensidad térmica en ambiente a 40 °C	Ith	A	100	125	160
Intensidad térmica en caja	Ithe	A	-	125	160
Tensión de aislamiento	Ui	V	800	800	800
Tensión de impulso	Uimp	kV	8	8	8
Potencia disipada en fusibles ⁽¹⁾	NH/DIN	W	-	9,5	11,8
	BS		8,5	-	-
	NFC		-	12,5	-
Intensidad de empleo AC ⁽²⁾ (Frecuencia de empleo 50/60 Hz)	Ue 400 V AC21A	A	100	125	160
	Ue 400 V AC22A	A	100	125	160
	Ue 400 V AC23A	A	100	125	160

⁽¹⁾ Valores de potencia disipada de los fusibles en los ensayos. Consultar para fusibles con potencias disipadas superiores
⁽²⁾ Consultar para otras tensiones y/o categorías de empleo
⁽³⁾ Con dispositivo limitador que limite la intensidad de pico y la energía disipada a los valores indicados

			100	125	160
Poder de corte	400 V; cos φ = 0,35÷0,45	A	800	1000	1280
Poder de cierre	400 V; cos φ = 0,45	A	1000	1250	1600
Comportamiento ante cortocircuitos condicional					
Corriente asignada de cortocircuito condicional ⁽³⁾	Iq	kA rms	50	50	50
Corriente asignada de cierre sobre cortocircuito condicional ⁽³⁾		kA rms	50	50	50
Intensidad limitada máxima		kA (pico)	17	17	17
Energía disipada máxima		A ² s (x 10 ³)	190	190	190
Número de maniobras sin carga (conforme a norma, para otros valores consultar)		Ciclos	10000	8000	8000
Peso máximo 2P		kg	1,2	1,2	1,2
Peso máximo 3P		kg	1,7	1,7	1,7
Peso máximo 3P+N		kg	2,2	2,2	2,2

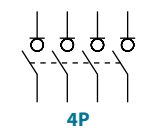

También disponibles interruptores 4P bajo pedido, consulte referencia

Accesorios

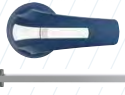

» Mando panel frontal eje incluido *(e1)
IP65
CÓDIGO DS-SA02



» Mando panel frontal emergencia eje incluido *(e1)
IP65
CÓDIGO DS-SR02



» Mando directo
Frontal CÓDIGO DM1SI01
Lateral CÓDIGO DM1SYB1



» Mando panel lateral eje incluido *(e1)
IP65
CÓDIGO DM1SLB1



» Mando panel lateral emergencia eje incluido *(e1)
IP65
CÓDIGO DM1RLB1

» Ejes

Eje estándar incluido *(e1)
L (mm) P (mm)
250 144... 270

Ejes prolongados
Mando panel frontal
L (mm) P (mm) CÓDIGO
387 144... 407 DS-EP05

Mando panel lateral
L (mm) P (mm) CÓDIGO
347 144... 367 DS-EP02

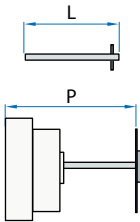

» Cubrebornes

2 UNIDADES | 3 UNIDADES
DM1CU01 | DM1CU02
(1 juego para entrada o salida)



» Contactos auxiliares

1NA+1NC CÓDIGO DM1AUB1
2NA+2NC CÓDIGO DM1AUB2

le = 16 A (cargas resistivas)
4 A (cargas inductivas) a 250 Vac.



» Cerraduras de seguridad

Simple CÓDIGO DS-CAB1
Doble CÓDIGO DS-CEB1

Para mando panel, bloqueo del mando en posición "O" (bajo demanda, en "I") mediante llave, que sólo puede extraerse con el mando bloqueado.

Mecanización para mando panel y cerraduras
Simple Doble

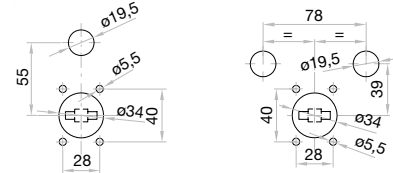

Fusibles

Dimensiones máximas

Dimensiones (mm)

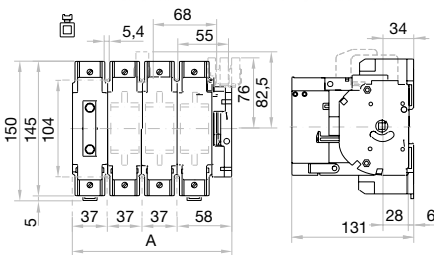

Fijación sólo por tornillos

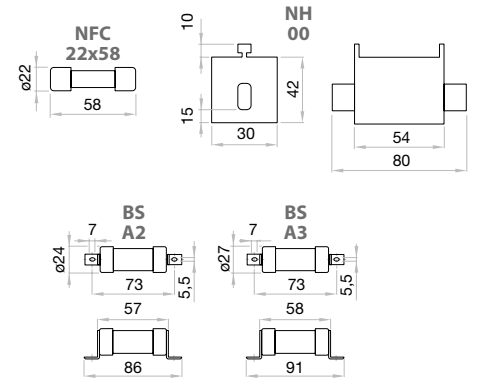
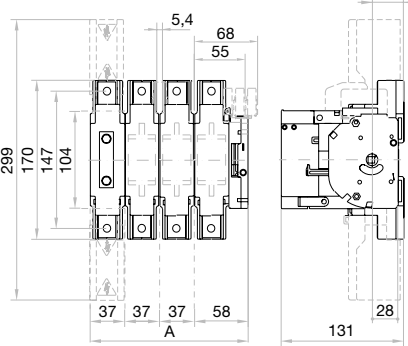

A		
2P	3P	4P
95	132	169

S	H max (Cu)	L max (Cu)	M
95	-	-	4
95	3	25	M8 13

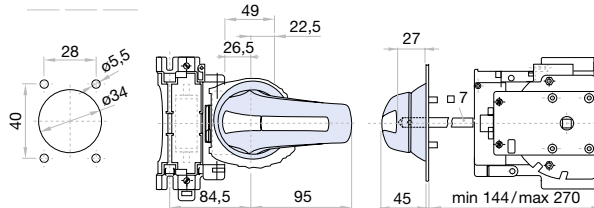

mando panel frontal

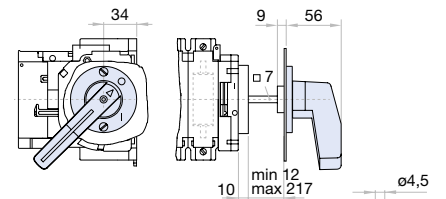

mando panel lateral

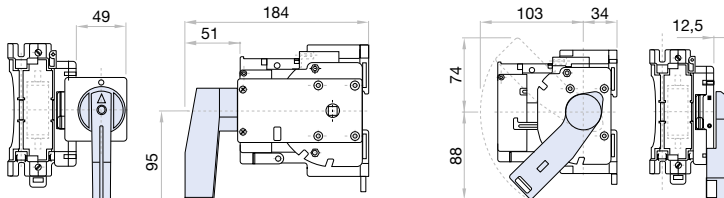
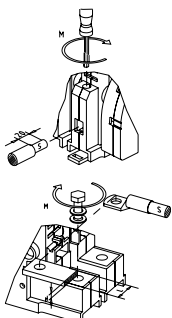

mando directo frontal

mando directo lateral

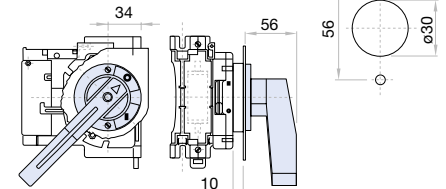

montaje lateral

M21

Interruptor seccionador con fusibles fondo armario

3P - 3P+N

Calibre 1

A 160|200|250



NH 0 BS A4
BS B1 BS B2



	CÓDIGO - 160A	CÓDIGO - 160A	CÓDIGO - 200A	CÓDIGO - 250A
3P	M2101603PSD00	M2101603PSB10	M2102003PSB20	M2102503PSB20
3P + N	M2101603NSD00	M2101603NSB10	M2102003NSB20	M2102503NSB20
Fusibles	NH 0	BS A4	BS B1-BS B2	BS B1-BS B2

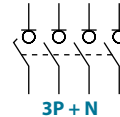
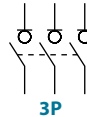

Información técnica



Según IEC 60947-3

			160	200	250
Fusibles	NH/DIN		0	-	0S
	BS		A4	B1-B2	B1-B2
Intensidad térmica en ambiente a 40 °C	Ith	A	160	200	250
Intensidad térmica en caja	Ithe	A	160	-	250
Tensión de aislamiento	Ui	V	800	800	800
Tensión de impulso	Uimp	kV	8	8	8
Potencia disipada en fusibles ^{*(1)}	NH/DIN	W	13,5	-	17,8
	BS		11	13	16
Intensidad de empleo AC ^{*(2)} (Frecuencia de empleo 50/60 Hz)	Ue 400 V AC21A	A	160	200	250
	Ue 400 V AC22A	A	160	200	250
	Ue 400 V AC23A	A	160	200	250

			160	200	250
Poder de corte	400 V; cos φ=0,35±0,45	A	1280	1600	2000
Poder de cierre	400 V; cos φ = 0,45	A	1600	2000	2500
Comportamiento ante cortocircuitos condicional					
Corriente asignada de cortocircuito condicional ^{*(3)}	Iq	kA rms	100	100	100
Corriente asignada de cierre sobre cortocircuito condicional ^{*(3)}		kA rms	100	100	100
Intensidad limitada máxima		kA (pico)	26,3	26,3	26,3
Energía disipada máxima		A ² s (x 10 ³)	478	478	478
Número de maniobras sin carga (conforme a norma, para otros valores consultar)		Ciclos	8000	8000	8000
Peso máximo 3P		kg	3,1	3,1	3,1
Peso máximo 3P+N		kg	4	4	4

^{*(1)} Valores de potencia disipada de los fusibles en los ensayos. Consultar para fusibles con potencias disipadas superiores

^{*(2)} Consultar para otras tensiones y/o categorías de empleo

^{*(3)} Con dispositivo limitador que limite la intensidad de pico y la energía disipada a los valores indicados

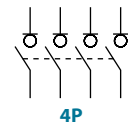

También disponibles interruptores 4P bajo pedido, consulte referencia

Accesorios

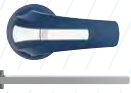

» **Mando panel** eje incluido ^{*(e1)}
IP65
CÓDIGO DS-SA11



» **Mando panel emergencia** eje incluido ^{*(e1)}
IP65
CÓDIGO DS-SR11



» **Mando directo**
CÓDIGO DM2SI11

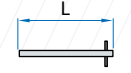

» **Ejes**
Eje estándar incluido ^{*(e1)}
L (mm) | P (mm)
227 | 180... 292

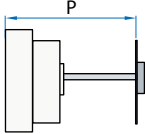

Ejes prolongados
Tipo 1
L (mm) | P (mm) | CÓDIGO
375 | 180... 441 | DS-EP14

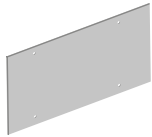

» **Placa posterior de protección**

160-200 A		250 A	
3P	4P	3P	4P
DM2PP11	DM2PP12	DM2PP21	DM2PP22

Dimensiones (mm)

Mecanización para mando panel

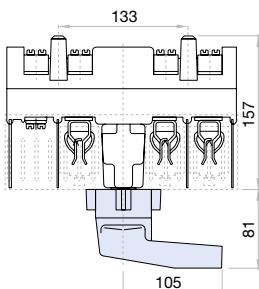
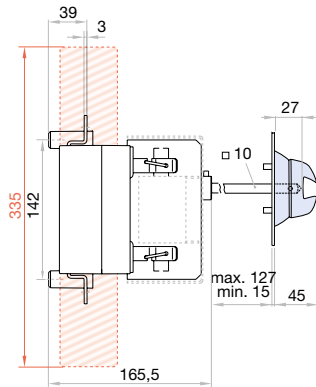
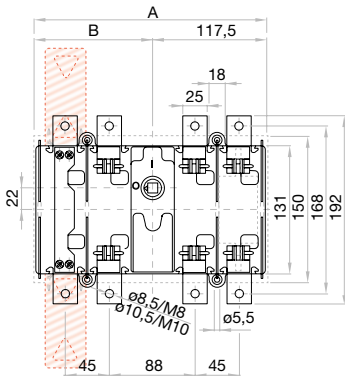
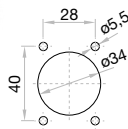

A	B
3P	4P
200	239
82,5	121,5

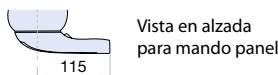

» **Cubrebornes**

3P ENTRADA DM2CU11	3P SALIDA DM2CU12	4P ENTRADA/SALIDA DM2CU13
-----------------------	----------------------	------------------------------

(1 juego para entrada o salida)



» **Contactos auxiliares**

1NA+1NC CÓDIGO D5LAU01
2NA+2NC CÓDIGO D5LAU02

le = 16 A (cargas resistivas)
4 A (cargas inductivas) a 250 Vac.



» **Cerraduras de seguridad**

Simple CÓDIGO DS-CA11
Doble CÓDIGO DS-CEB1

Para mando panel, bloqueo del mando en posición "O" (bajo demanda, en "I") mediante llave, que sólo puede extraerse con el mando bloqueado.

Mecanización para mando panel y cerraduras
Simple Doble

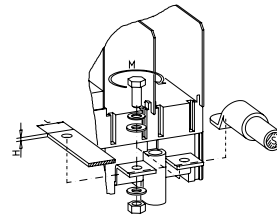
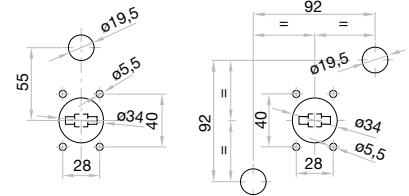

S max (Cu) mm ²	H max (Cu) mm	L max (Cu) mm	T M	M Nxm	
160 A	120	5	25	M8	13
200 A	120	5	25	M10	24
250 A	120	5	25	M10	24

Fusibles

Dimensiones máximas

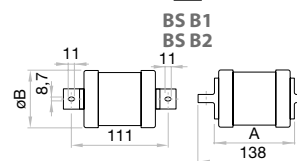
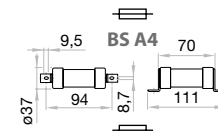
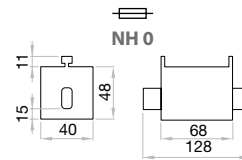

	A	øB
max	max	max
B1	70	37
B2	77	42

M21

Interruptor seccionador con fusibles fondo armario

3P - 3P+N

Calibre 2

A 250|315|400



NH 1 NH 2 BS B1
BS B2 BS B3 BS B4



	CÓDIGO-250A	CÓDIGO-400A	CÓDIGO-315A	CÓDIGO-400A
3P	M2102503PSD10	M2104003PSD20	M2103153PSB40	M2104003PSB50
3P+N	M2102503NSD10	M2104003NSD20	M2103153NSB40	M2104003NSB50
Fusibles	NH 1	NH 2	BS B1...BS B3	BS B1...BS B4

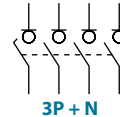
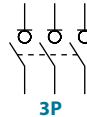

Información técnica



Según IEC 60947-3

			250	315	400
Fusibles	NH/DIN		1	-	2
	BS		-	B1-B3	B1-B4
Intensidad térmica en ambiente a 40 °C	Ith	A	250	315	400
Intensidad térmica en caja	Ithe	A	250	-	400
Tensión de aislamiento	Ui	V	1000	1000	1000
Tensión de impulso	Uimp	kV	12	12	12
Potencia disipada en fusibles ^{*(1)}	NH/DIN	W	18,7	-	30
	BS		-	24	29
Intensidad de empleo AC ^{*(2)} (Frecuencia de empleo 50/60 Hz)	Ue 400 V AC21A	A	250	315	400
	Ue 400 V AC22A	A	250	315	400
	Ue 400 V AC23A	A	250	315	400

			250	315	400
Poder de corte	400 V; cos φ=0,35÷0,45	A	2000	2520	3200
Poder de cierre	400 V; cos φ = 0,45	A	2500	3150	4000
Comportamiento ante cortocircuitos condicional					
Corriente asignada de cortocircuito condicional ^{*(3)}	Iq	kA rms	100	100	100
Corriente asignada de cierre sobre cortocircuito condicional ^{*(3)}		kA rms	100	100	100
Intensidad limitada máxima		kA (pico)	43,3	43,3	43,3
Energía disipada máxima		A ² s (x 10 ³)	1600	1600	1600
Número de maniobras sin carga (conforme a norma, para otros valores consultar)		Ciclos	8000	8000	5000
Peso máximo 3P		kg	6,6	6,6	6,6
Peso máximo 3P+N		kg	8	8	8

^{*(1)} Valores de potencia disipada de los fusibles en los ensayos. Consultar para fusibles con potencias disipadas superiores

^{*(2)} Consultar para otras tensiones y/o categorías de empleo

^{*(3)} Con dispositivo limitador que limite la intensidad de pico y la energía disipada a los valores indicados

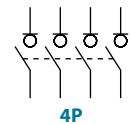

También disponibles interruptores 4P bajo pedido, consulte referencia

Accesorios



» **Mando panel** eje incluido *(e1)
IP65
CÓDIGO DS-LA22



» **Mando panel emergencia** eje incluido *(e1)
IP65
CÓDIGO DS-LR22



» **Mando directo**
CÓDIGO DM2SI21

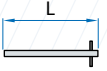

» **Ejes**

Eje estándar incluido *(e1)
L (mm) | P (mm)
239 | 216... 286

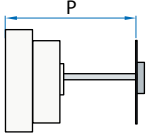

Ejes prolongados
Tipo 1
L (mm) | P (mm) | CÓDIGO
345 | 216... 392 | DS-EP23

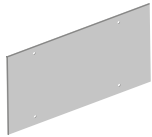

» **Placa posterior de protección**

3P | 4P
DM2PP21 | DM2PP22

Dimensiones (mm)

Mecanización para mando panel

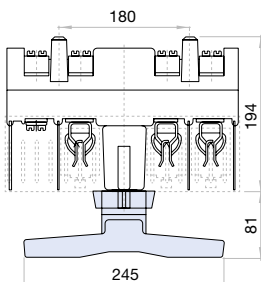
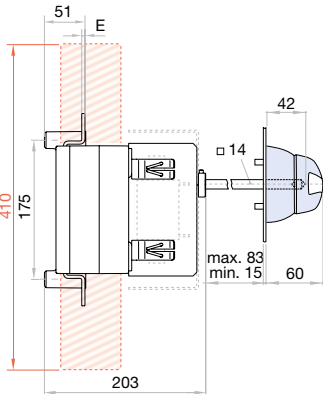
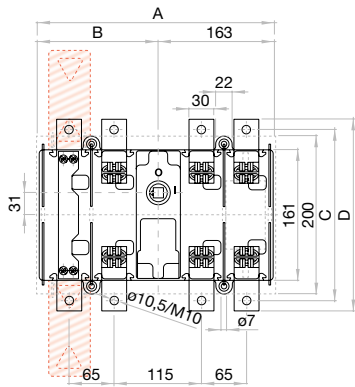
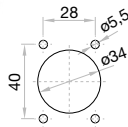

	A	B	C	D	E
	3P	4P	3P	4P	
250 A			212	242	4
315 A	274	329	111	166	
400 A			216	246	5



» **Cubrebornes**

3P ENTRADA | 3P SALIDA | 4P ENTRADA/SALIDA
DM2CU21 | DM2CU22 | DM2CU23
(1 juego para entrada o salida)



» **Contactos auxiliares**

1NA+1NC CÓDIGO D5LAU01
2NA+2NC CÓDIGO D5LAU02
Ie = 16 A (cargas resistivas)
4 A (cargas inductivas) a 250 Vac.



» **Cerraduras de seguridad**

Simple CÓDIGO DS-CB21
Doble CÓDIGO DS-CF21

Para mando panel, bloqueo del mando en posición "O" (bajo demanda, en "I") mediante llave, que sólo puede extraerse con el mando bloqueado.

Mecanización para mando panel y cerraduras
Simple | Doble

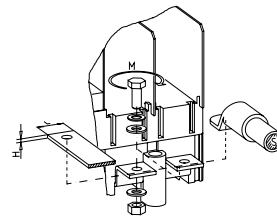
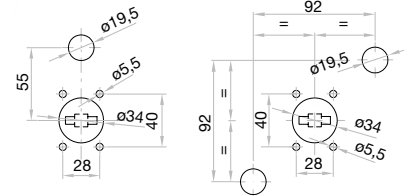

S max (Cu)	H max (Cu)	L max (Cu)	M
mm ²	mm	mm	Nxm
240	6	40	M10 24

Fusibles

Dimensiones máximas

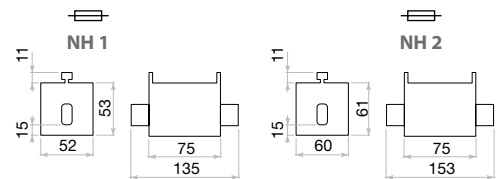

BS B1
BS B2
BS B3
BS B4

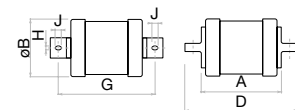

	A	øB	D	G	H	J
	max	max	max	nom	nom	min
B1	70	37				
B2	77	42	138	111	8,7	11
B3						
B4	83	66				

M21

Interruptor seccionador con fusibles fondo armario

3P - 3P+N

Calibre 3

A 630|800



NH 3 BS C1 BS C2
BS C3

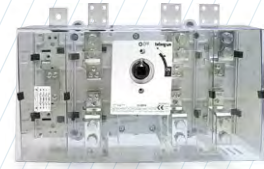
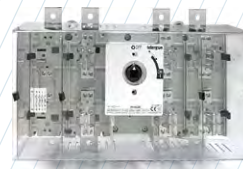
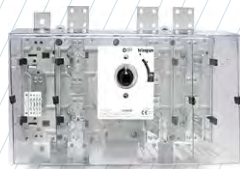
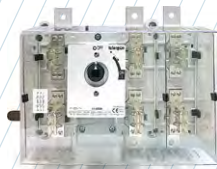

	CÓDIGO-630A	CÓDIGO-800A	CÓDIGO-630A	CÓDIGO-800A
3P	M2106303PSD30	M2108003PSD30	M2106303PSB70	M2108003PSB80
3P+N	M2106303NSD30	M2108003NSD30	M2106303NSB70	M2108003NSB80
Fusibles	NH 3	NH 3	BS C1...BS C2	BS C1...BS C3

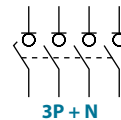
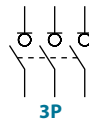

Información técnica



Según IEC 60947-3

			630	800
Fusibles	NH/DIN		3	3
	BS		C1-C2	C1-C3
Intensidad térmica en ambiente a 40 °C	Ith	A	630	800
Intensidad térmica en caja	Ithe	A	630	725
Tensión de aislamiento	Ui	V	1000	1000
Tensión de impulso	Uimp	kV	12	12
Potencia disipada en fusibles ^{*(1)}	NH/DIN	W	48	57
	BS		44	63
Intensidad de empleo AC ^{*(2)} (Frecuencia de empleo 50/60 Hz)	Ue 400 V AC21A	A	630	800
	Ue 400 V AC22A	A	630	800
	Ue 400 V AC23B	A	630	630

			630	800
Poder de corte	400 V; cos φ=0,35±0,45	A	5040	5040
Poder de cierre	400 V; cos φ = 0,45	A	6300	6300
Comportamiento ante cortocircuitos condicional				
Corriente asignada de cortocircuito condicional ^{*(3)}	Iq	kA rms	100	100
Corriente asignada de cierre sobre cortocircuito condicional ^{*(3)}		kA rms	100	100
Intensidad limitada máxima		kA (pico)	60,8	60,8
Energía disipada máxima		A ² s (x 10 ³)	4600	4600
Número de maniobras sin carga (conforme a norma, para otros valores consultar)		Ciclos	5000	3000
Peso máximo 3P		kg	13	13
Peso máximo 3P+N		kg	15	15

^{*(1)} Valores de potencia disipada de los fusibles en los ensayos. Consultar para fusibles con potencias disipadas superiores

^{*(2)} Consultar para otras tensiones y/o categorías de empleo

^{*(3)} Con dispositivo limitador que limite la intensidad de pico y la energía disipada a los valores indicados

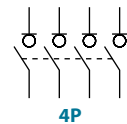

También disponibles interruptores 4P bajo pedido, consulte referencia

Accesorios



» **Mando panel** eje incluido *(e1)
IP65
CÓDIGO DS-LA31



» **Mando panel emergencia** eje incluido *(e1)
IP65
CÓDIGO DS-LR31



» **Mando directo**
CÓDIGO DM2SI31

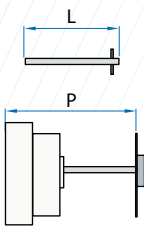

» **Ejes**
Eje estándar incluido *(e1)
L (mm) | P (mm)
186 | 235... 286

Ejes prolongados
Tipo 1
L (mm) | P (mm) | CÓDIGO
345 | 235... 445 | DS-EP23

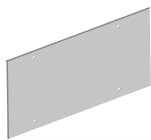

» **Placa posterior de protección**
3P | 4P
DM2PP31 | DM2PP32

Dimensiones (mm)

Mecanización para mando panel

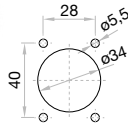

» **Cubrebornes**

3P ENTRADA | 3P SALIDA | 4P ENTRADA/SALIDA
DM2CU31 | DM2CU32 | DM2CU33
(1 juego para entrada o salida)



» **Contactos auxiliares**

1NA+1NC CÓDIGO D5LAU01
2NA+2NC CÓDIGO D5LAU02
Ie = 16 A (cargas resistivas)
4 A (cargas inductivas) a 250 Vac.



» **Cerraduras de seguridad**

Simple CÓDIGO DS-CB31
Doble CÓDIGO DS-CF31

Para mando panel, bloqueo del mando en posición "O" (bajo demanda, en "I") mediante llave, que sólo puede extraerse con el mando bloqueado.

Mecanización para mando panel y cerraduras
Simple | Doble

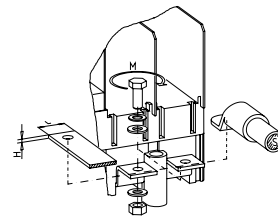
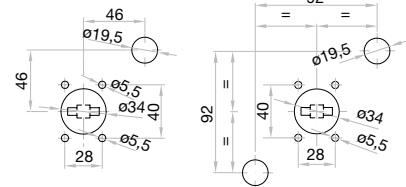

	S max (Cu) mm ²	H max (Cu) mm	L max (Cu) mm	M	M Nm
630 A	2x185	2x7	50	M12	45
800 A	2x240	2x7	50	M8	13

Fusibles

Dimensiones máximas

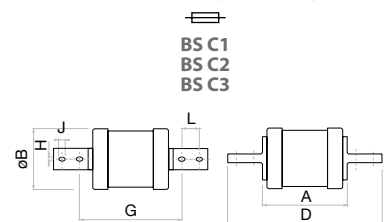
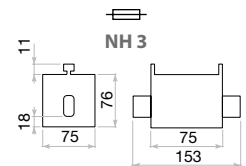

	A	B
3P	381	166
4P	426	211

	A	øB	D	G	H	J	L
	max	max	max	nom	nom	min	min
C1	83	66				11	25,4
C2	85	77	212	133	10,3		
C3	89	84				12,5	

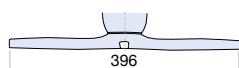
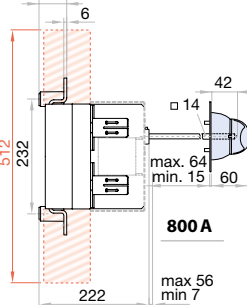
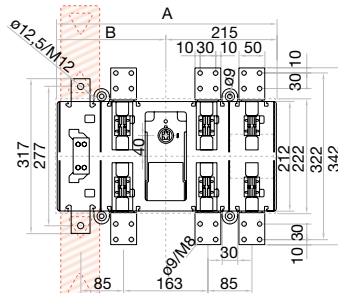
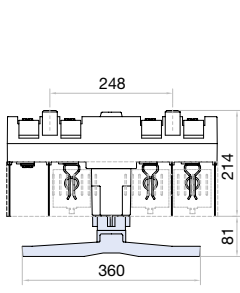
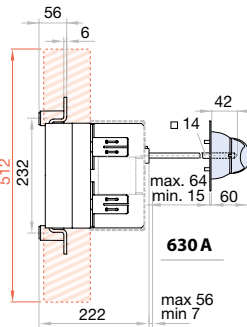
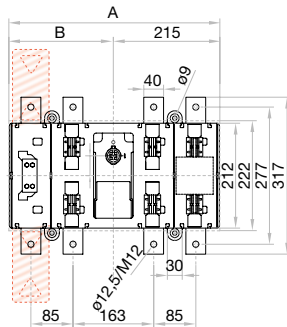
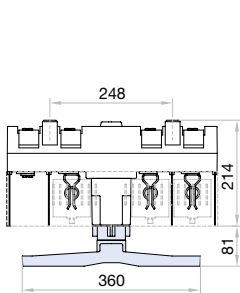

Vista en alzada para mando panel

CIF21 Interruptor seccionador con fusibles en caja metálica IP65 3P - 3P+N

Calibre 00

A

63|100



CÓDIGO - 63A

CÓDIGO - 100A

3P
CIF21C00633PBDB
3P + N CIF21C00633NBDB

3P
CIF21C01003PBDB
3P + N CIF21C01003NBDB

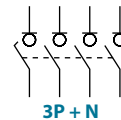
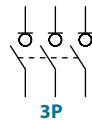

Información técnica



Según IEC 60947-3
IEC 61439-2

			63	100
Fusibles	NH/DIN		00C	00C
Intensidad térmica en caja 40°C	I _{the}	A	63	100
Tensión de aislamiento	U _i	V	800	800
Tensión de impulso	U _{imp}	kV	8	8
Potencia disipada en fusibles ^{*(1)}	NH/DIN	W	5,1	6,9
Intensidad de empleo AC ^{*(2)} (Frecuencia de empleo 50/60 Hz)	U _e 400 V AC21A	A	63	100
	U _e 400 V AC22A	A	63	100
	U _e 400 V AC23A	A	63	100

^{*(1)} Valores de potencia disipada de los fusibles en los ensayos. Consultar para fusibles con potencias disipadas superiores

^{*(2)} Consultar para otras tensiones y/o categorías de empleo

^{*(3)} Con dispositivo limitador que limite la intensidad de pico y la energía disipada a los valores indicados

				63	100
Poder de corte	400 V; cos φ = 0,35÷0,45	A		504	800
Poder de cierre	400 V; cos φ = 0,45	A		630	1000
Comportamiento ante cortocircuitos condicional					
Corriente asignada de cortocircuito condicional ^{*(3)}	I _q	kA rms		50	50
Corriente asignada de cierre sobre cortocircuito condicional ^{*(3)}		kA rms		50	50
Intensidad limitada máxima		kA (pico)		13	13
Energía disipada máxima		A ² s (x10 ³)		76	76
Número de maniobras sin carga (conforme a norma, para otros valores consultar)		Ciclos		10000	10000
Peso máximo 3P		kg		Consultar	
Peso máximo 3P+N		kg		Consultar	

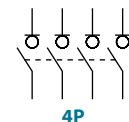

También disponibles interruptores 4P bajo pedido, consulte referencia

Accesorios



» **Mando panel** incluido
IP65



» **Mando panel emergencia** bajo pedido
IP65



» **Contactos auxiliares**

1NA+1NC CÓDIGO DM1AUB1
2NA+2NC CÓDIGO DM1AUB2

Ie = 16 A (cargas resistivas)
4 A (cargas inductivas) a 250 Vac.



» **Cerraduras de seguridad**

Simple CÓDIGO DS-CAB1
Doble CÓDIGO DS-CEB1

Para mando panel, bloqueo del mando en posición "O" (bajo demanda, en "I") mediante llave, que sólo puede extraerse con el mando bloqueado.

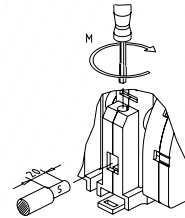

S max (Cu)	M
mm ²	Nxm
35	3

Dimensiones (mm)

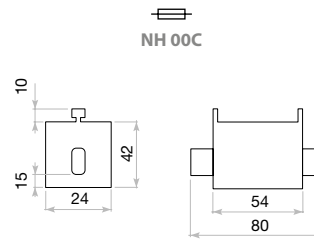
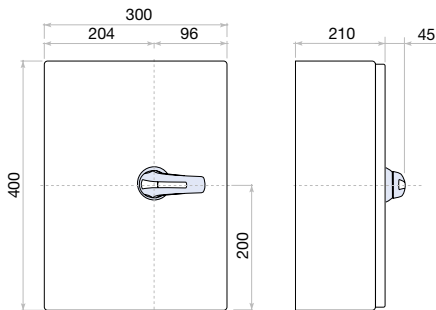

Dimensiones máximas de fusible

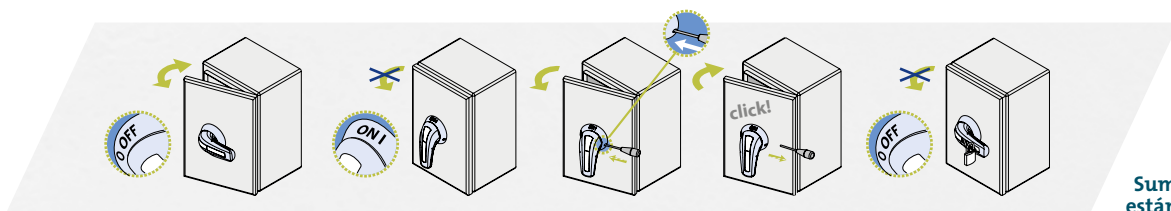

Suministro estándar

CIF21

Interruptor seccionador con fusibles en caja metálica IP65 3P - 3P+N

Calibre 0

A 125 | 160



	CÓDIGO - 125A	CÓDIGO - 160A	CÓDIGO - 125A	CÓDIGO - 160A
3P	CIF21C01253PBDB	CIF21C01603PBDB	CIF21C01253PTDB	CIF21C01603PTDB
3P + N	CIF21C01253NBDB	CIF21C01603NBDB	CIF21C01253NTDB	CIF21C01603NTDB

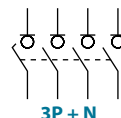
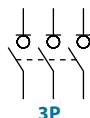

Información técnica



Según IEC 60947-3
IEC 61439-2

			125	160
Fusibles	NH/DIN		00	00
Intensidad térmica en caja 40°C	I _{the}	A	125	160
Tensión de aislamiento	U _i	V	800	800
Tensión de impulso	U _{imp}	kV	8	8
Potencia disipada en fusibles ^{*(1)}	NH/DIN	W	9,5	11,8
Intensidad de empleo AC ^{*(2)} (Frecuencia de empleo 50/60 Hz)	U _e 400 V AC21A	A	125	160
	U _e 400 V AC22A	A	125	160
	U _e 400 V AC23A	A	125	160

^{*(1)} Valores de potencia disipada de los fusibles en los ensayos. Consultar para fusibles con potencias disipadas superiores

^{*(2)} Consultar para otras tensiones y/o categorías de empleo

^{*(3)} Con dispositivo limitador que limite la intensidad de pico y la energía disipada a los valores indicados

			125	160
Poder de corte	400 V; cos φ = 0,35÷0,45	A	1000	1280
Poder de cierre	400 V; cos φ = 0,45	A	1250	1600
Comportamiento ante cortocircuitos condicional				
Corriente asignada de cortocircuito condicional ^{*(3)}	I _q	kA rms	50	50
Corriente asignada de cierre sobre cortocircuito condicional ^{*(3)}		kA rms	50	50
Intensidad limitada máxima		kA (pico)	17	17
Energía disipada máxima		A ² s (x10 ³)	190	190
Número de maniobras sin carga (conforme a norma, para otros valores consultar)		Ciclos	8000	8000
Peso máximo 3P		kg	Consultar	Consultar
Peso máximo 3P+N		kg	Consultar	Consultar

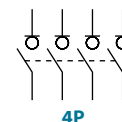

También disponibles interruptores 4P bajo pedido, consulte referencia

Accesorios



» **Mando panel** incluido
IP65



» **Mando panel emergencia** bajo pedido
IP65



» **Contactos auxiliares**

1NA+1NC **CÓDIGO** DM1AUB1
2NA+2NC **CÓDIGO** DM1AUB2

Ie = 16 A (cargas resistivas)
4 A (cargas inductivas) a 250 Vac.



» **Cubrebornes**

2 UNIDADES | 3 UNIDADES
DM1CU01 | DM1CU02

(1 juego para entrada o salida)



» **Cerraduras de seguridad**

Simple **CÓDIGO** DS-CAB1
Doble **CÓDIGO** DS-CEB1

Para mando panel, bloqueo del mando en posición "O" (bajo demanda, en "I") mediante llave, que sólo puede extraerse con el mando bloqueado.

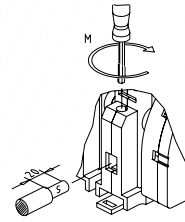

S max (Cu) mm ²	M Nxm

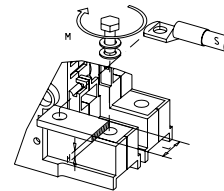

S max (Cu) mm ²	H max (Cu) mm	L max (Cu) mm	M	M
125 A 160 A	95	3	25	M8 13

Dimensiones (mm)

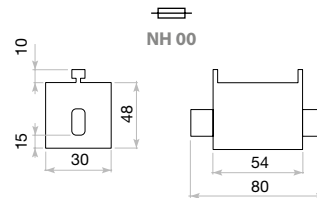
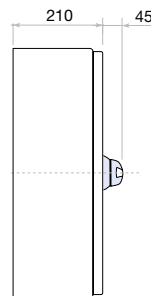
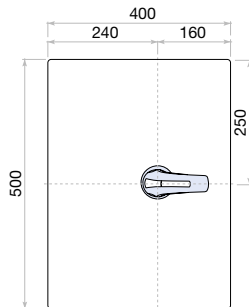

Dimensiones máximas de fusible

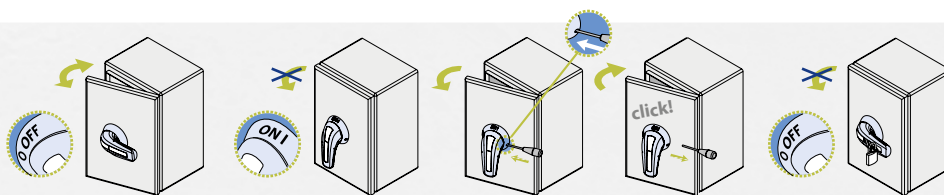

Suministro estándar

CIF22

Interruptor seccionador con fusibles en caja metálica IP65 3P - 3P+N

Calibre 1

A 160



CÓDIGO - 160A

3P CIF22C01603PSD0
3P + N CIF22C01603NSD0

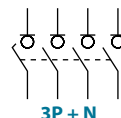
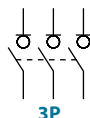

Información técnica



Según IEC 60947-3
IEC 61439-2

			160
Fusibles	NH/DIN		0
Intensidad térmica en caja 40°C	I _{the}	A	160
Tensión de aislamiento	U _i	V	800
Tensión de impulso	U _{imp}	kV	8
Potencia disipada en fusibles ^{*(1)}	NH/DIN	W	13,5
Intensidad de empleo AC ^{*(2)} (Frecuencia de empleo 50/60 Hz)	U _e 400 V AC21A	A	160
	U _e 400 V AC22A	A	160
	U _e 400 V AC23A	A	160

^{*(1)} Valores de potencia disipada de los fusibles en los ensayos. Consultar para fusibles con potencias disipadas superiores

^{*(2)} Consultar para otras tensiones y/o categorías de empleo

^{*(3)} Con dispositivo limitador que limite la intensidad de pico y la energía disipada a los valores indicados

			160
Poder de corte	400 V; cos φ = 0,35÷0,45	A	1280
Poder de cierre	400 V; cos φ = 0,45	A	1600
Comportamiento ante cortocircuitos condicional			
Corriente asignada de cortocircuito condicional ^{*(3)}	I _q	kA rms	100
Corriente asignada de cierre sobre cortocircuito condicional ^{*(3)}		kA rms	100
Intensidad limitada máxima		kA (pico)	26,3
Energía disipada máxima		A ² s (x10 ³)	478
Número de maniobras sin carga (conforme a norma, para otros valores consultar)		Ciclos	8000
Peso máximo 3P		kg	Consultar
Peso máximo 3P+N		kg	Consultar

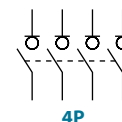

También disponibles interruptores 4P bajo pedido, consulte referencia



Accesorios



» **Mando panel** incluido
IP65



» **Mando panel emergencia** bajo pedido
IP65



» **Contactos auxiliares**

1NA+1NC **CÓDIGO** D5LAU01
2NA+2NC **CÓDIGO** D5LAU02

Ie = 16 A (cargas resistivas)
4 A (cargas inductivas) a 250 Vac.



» **Cubrebornes**

ENTRADA 3P | SALIDA 3P | ENTRADA/SALIDA 4P
DM2CU11 | DM2CU12 | DM2CU13

(1 juego para entrada o salida)



» **Cerraduras de seguridad**

Simple **CÓDIGO** DS-CA11
Doble **CÓDIGO** DS-CEB1

Para mando panel, bloqueo del mando en posición "O" (bajo demanda, en "I") mediante llave, que sólo puede extraerse con el mando bloqueado.

Dimensiones (mm)

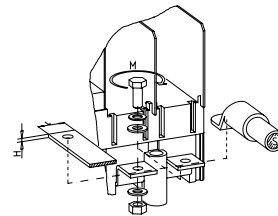

S max (Cu)	H max (Cu)	L max (Cu)	T	M
mm ²	mm	mm		Nxm
120	5	25	M8	13

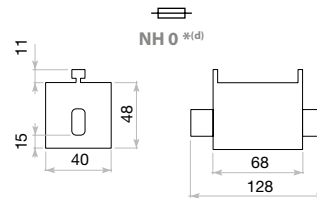
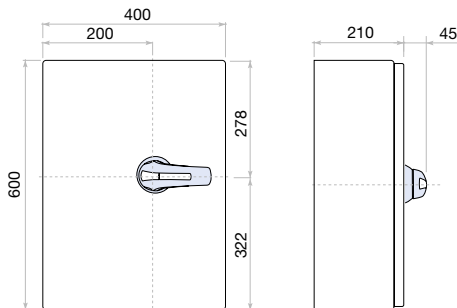

Dimensiones máximas de fusible

*^(d) Otros tipos de fusibles, pueden hacer necesario el cambio de dimensiones, por favor consultar

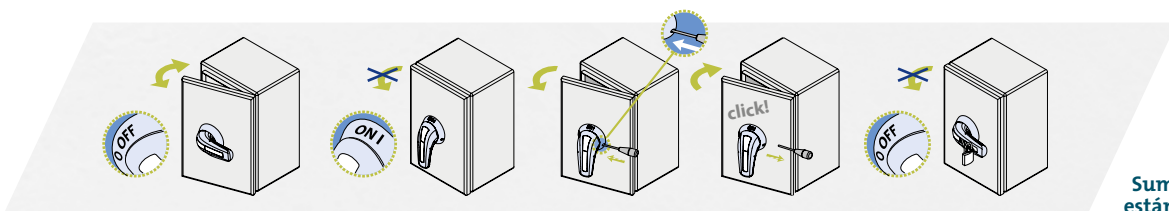

Suministro estándar

CIF22

Interruptor seccionador con fusibles en caja metálica IP65 3P - 3P+N

Calibre 2

A 250 | 400



	CÓDIGO - 250A	CÓDIGO - 400A
3P	CIF22C02503PSD1	CIF22C04003PSD2
3P + N	CIF22C02503NSD1	CIF22C04003NSD2

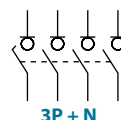
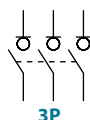

Información técnica



Según IEC 60947-3
IEC 61439-2

			250	400
Fusibles	NH/DIN		1	2
Intensidad térmica en caja 40°C	I _{the}	A	250	400
Tensión de aislamiento	U _i	V	1000	1000
Tensión de impulso	U _{imp}	kV	12	12
Potencia disipada en fusibles ^{*(1)}	NH/DIN	W	18,7	30
Intensidad de empleo AC ^{*(2)} (Frecuencia de empleo 50/60 Hz)	U _e 400 V AC21A	A	250	400
	U _e 400 V AC22A	A	250	400
	U _e 400 V AC23A	A	250	400

^{*(1)} Valores de potencia disipada de los fusibles en los ensayos. Consultar para fusibles con potencias disipadas superiores

^{*(2)} Consultar para otras tensiones y/o categorías de empleo

^{*(3)} Con dispositivo limitador que limite la intensidad de pico y la energía disipada a los valores indicados

			250	400
Poder de corte	400 V; cos φ = 0,35÷0,45	A	2000	3200
Poder de cierre	400 V; cos φ = 0,45	A	2500	4000
Comportamiento ante cortocircuitos condicional				
Corriente asignada de cortocircuito condicional ^{*(3)}	I _q	kA rms	100	100
Corriente asignada de cierre sobre cortocircuito condicional ^{*(3)}		kA rms	100	100
Intensidad limitada máxima		kA (pico)	43,3	43,3
Energía disipada máxima		A ² s (x10 ³)	1600	1600
Número de maniobras sin carga (conforme a norma, para otros valores consultar)		Ciclos	8000	5000
Peso máximo 3P		kg	Consultar	
Peso máximo 3P+N		kg	Consultar	

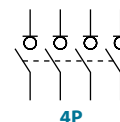

También disponibles interruptores 4P bajo pedido, consulte referencia

Accesorios



» **Mando panel** incluido
IP65



» **Mando panel emergencia** bajo pedido
IP65



» **Contactos auxiliares**

1NA+1NC **CÓDIGO** D5LAU01
2NA+2NC **CÓDIGO** D5LAU02

Ie = 16 A (cargas resistivas)
4 A (cargas inductivas) a 250 Vac.



» **Cubrebornes**

ENTRADA 3P | SALIDA 3P | ENTRADA/SALIDA 4P
DM2CU21 | DM2CU22 | DM2CU23

(1 juego para entrada o salida)



» **Cerraduras de seguridad**

Simple **CÓDIGO** DS-CB21
Doble **CÓDIGO** DS-CF21

Para mando panel, bloqueo del mando en posición "O" (bajo demanda, en "I") mediante llave, que sólo puede extraerse con el mando bloqueado.

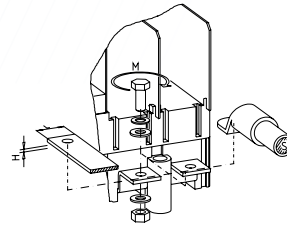

S max (Cu)	H max (Cu)	L max (Cu)	T	M
mm ²	mm	mm		Nxm
240	6	40	M10	24

Dimensiones (mm)

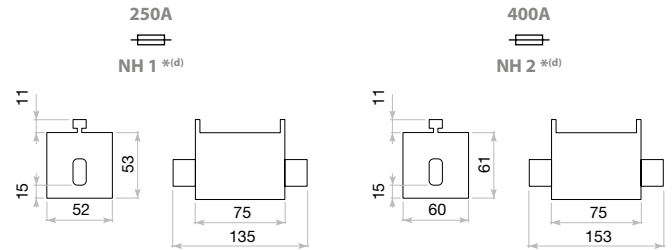
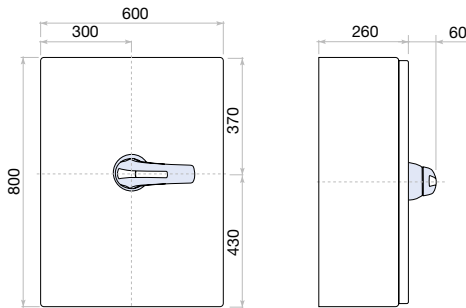

Dimensiones máximas de fusible

*(d) Otros tipos de fusibles, pueden hacer necesario el cambio de dimensiones, por favor consultar

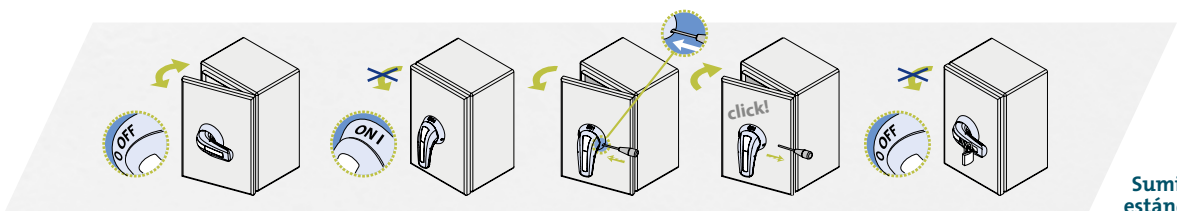

Suministro estándar

CIF22

Interruptor seccionador con fusibles en caja metálica IP65 3P - 3P+N

Calibre 3

A 630 | 800

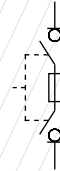

	CÓDIGO - 630A	CÓDIGO - 800A
3P	CIF22C06303PSD3	CIF22C08003PSD3
3P + N	CIF22C06303NSD3	CIF22C08003NSD3

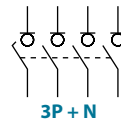
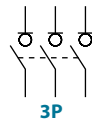

Información técnica



Según IEC 60947-3
IEC 61439-2

		630	800
Fusibles	NH/DIN	3	3
Intensidad térmica en caja 40°C	I _{the}	A 630	725
Tensión de aislamiento	U _i	V 1000	1000
Tensión de impulso	U _{imp}	kV 12	12
Potencia disipada en fusibles ^{*(1)}	NH/DIN	W 48	57
Intensidad de empleo AC ^{*(2)} (Frecuencia de empleo 50/60 Hz)	U _e 400 V AC21A	A 630	800
	U _e 400 V AC22A	A 630	800
	U _e 400 V AC23B	A 630	630

^{*(1)} Valores de potencia disipada de los fusibles en los ensayos. Consultar para fusibles con potencias disipadas superiores

^{*(2)} Consultar para otras tensiones y/o categorías de empleo

^{*(3)} Con dispositivo limitador que limite la intensidad de pico y la energía disipada a los valores indicados

		630	800
Poder de corte	400 V; cos φ = 0,35÷0,45	A 5040	5040
Poder de cierre	400 V; cos φ = 0,45	A 6300	6300
Comportamiento ante cortocircuitos condicional			
Corriente asignada de cortocircuito condicional ^{*(3)}	I _q	kA rms 100	100
Corriente asignada de cierre sobre cortocircuito condicional ^{*(3)}		kA rms 100	100
Intensidad limitada máxima		kA (pico) 60,8	60,8
Energía disipada máxima		A ² s (x10 ³) 4600	4600
Número de maniobras sin carga (conforme a norma, para otros valores consultar)		Ciclos 5000	3000
Peso máximo 3P		kg	Consultar
Peso máximo 3P+N		kg	Consultar

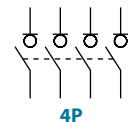

También disponibles interruptores 4P bajo pedido, consulte referencia

Accesorios



» **Mando panel** incluido
IP65



» **Mando panel emergencia** bajo pedido
IP65



» **Contactos auxiliares**

1NA+1NC **CÓDIGO** D5LAU01
2NA+2NC **CÓDIGO** D5LAU02

Ie = 16 A (cargas resistivas)
4 A (cargas inductivas) a 250 Vac.



» **Cubrebornes**

ENTRADA 3P | SALIDA 3P | ENTRADA/SALIDA 4P
DM2CU31 | DM2CU32 | DM2CU33

(1 juego para entrada o salida)



» **Cerraduras de seguridad**

Simple **CÓDIGO** DS-CB31
Doble **CÓDIGO** DS-CF31

Para mando panel, bloqueo del mando en posición "O" (bajo demanda, en "I") mediante llave, que sólo puede extraerse con el mando bloqueado.

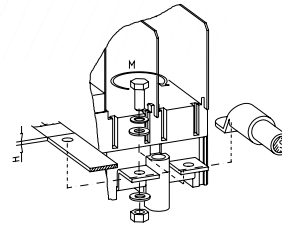

	S max (Cu) mm ²	H max (Cu) mm	L max (Cu) mm		M Nxm
	630 A 2x185	2x7	50	M12	45
	800 A 2x240	2x7	50	M8	13

Dimensiones (mm)

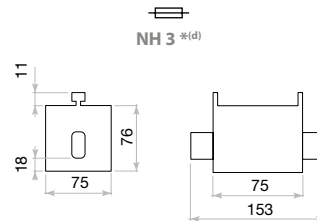
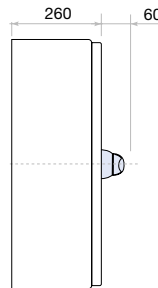
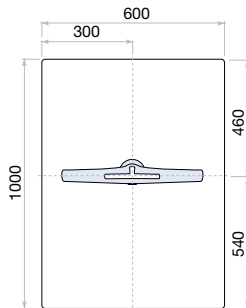

Dimensiones máximas de fusible

*^(d) Otros tipos de fusibles, pueden hacer necesario el cambio de dimensiones, por favor consultar

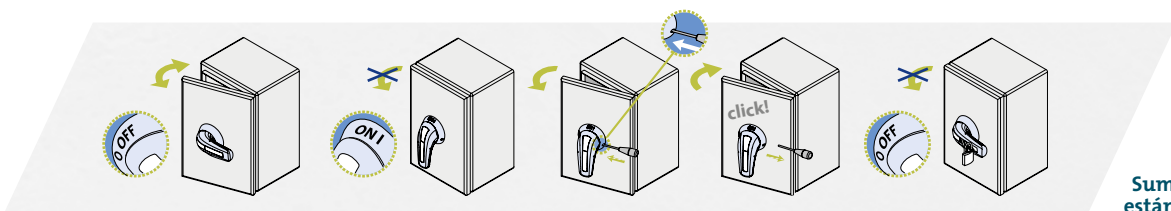

Suministro estándar

Conmutadores seccionadores

Conmutadores seccionadores con alta capacidad operativa en carga y con un alto nivel de aislamiento en seccionamiento, elevada fiabilidad y seguridad en situaciones anómalas, disponibles en diferentes modelos constructivos, con un amplio rango de intensidades, mandos motorizados y variedad de accesorios.



Los conmutadores seccionadores en sus series **CCF|CCP|SSF|S5B**, están fabricados con materiales autoextinguibles de alta seguridad, que aportan un excelente nivel de aislamiento eléctrico, baja emisión de humos, así como una elevada resistencia a esfuerzos electromecánicos.

Cumplen requerimientos medioambientales y pasan por estrictos controles de calidad, para ofrecer un producto fiable que satisfaga las necesidades más exigentes.

Se componen de un cuerpo en sándwich que aloja en su interior contactos de tipo

cuchilla autolimpiantes, con zonas de prearco que aseguran la transmisión de la energía sin fallos a muy largo plazo y revestidos de una aleación de plata que les proporciona una larga vida electro-mecánica. El mecanismo de salto permite una maniobra brusca e independiente por acumulación de energía potencial elástica, transmitiendo a los contactos una elevada velocidad para la extinción del arco.

Los modelos compactos son de corte visible y realizan internamente la unión de la salida común sin necesidad de efectuar conexiones externas.

Mando funcional y ergonómico

- > Buen agarre y excelente relación par/resistencia
- > Bloqueo del mando en posición **O OFF** (hasta tres candados Ø 5 - 8 mm)
- > Bloqueo de la puerta en posición **ON I - ON II**
- > Autocentrado del eje para mando en puerta



Polo neutro avanzado en el cierre y retrasado en la apertura

Un sistema de seguridad preventiva que evita en el momento de la maniobra sobre tensiones accidentales en los receptores alimentados entre fase y neutro.

Por su diseño constructivo en nuestros aparatos 3P+N el contacto de neutro cierra antes que las fases principales y abre después, garantizando de forma efectiva este funcionamiento.

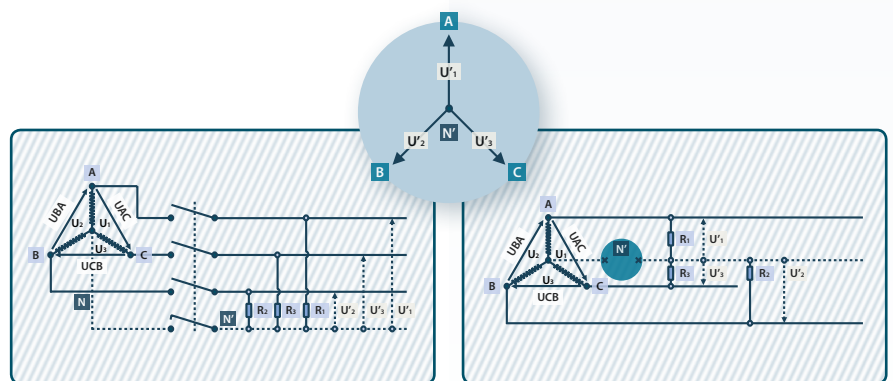

Codificación de la gama:

Las series **CCF|CCP|SSF|S5B**, se identifican mediante una codificación descriptiva de sus principales características tal y como indicamos seguidamente.

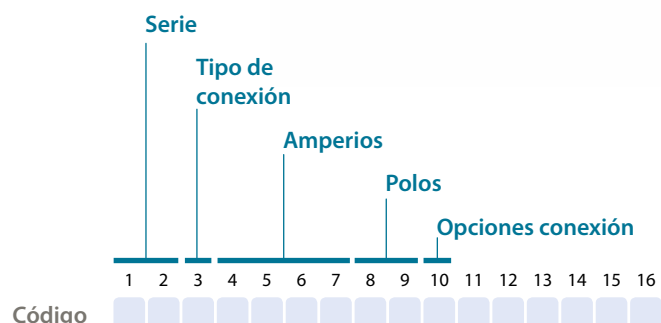

Conforme a:
IEC 60947-3
IEC 61439-2
RoHS



Ensayos y homologaciones:



serie
CCF



1 2 3 4 5
CCF

Modelo compacto.
Corte visible.
Salida común en el frontal del aparato.
Amplio rango de intensidades.
Fijación a fondo de armario mediante tornillos.
Mandos de accionamiento en puerta o directo.

serie
CCP



1 2 3 4 5
CCP

Modelo compacto.
Corte visible.
Salida común por la parte posterior del aparato.
Amplio rango de intensidades.
Fijación a fondo de armario mediante tornillos.
Mandos de accionamiento en puerta o directo.

serie
S5F



1 2 3 4 5
S5F

Disposición en línea o paralelo.
Fijación a fondo de armario mediante tornillos.
Mandos de accionamiento en puerta o directo.

serie
S5B



By-pass

1 2 3 4 5
S5B

Disposición en paralelo.
Fijación a fondo de armario mediante tornillos.
Mandos de accionamiento en puerta o directo.

serie
CEC



1 2 3 4 5
CEC

Conmutador compacto.
Reducido tamaño.
Salida común por la parte superior del aparato.
Montaje flexible.
Mecanismo único e innovador para la función de conmutador.
Bajas pérdidas de energía.
Mandos de accionamiento en puerta o directo.

serie
CTR2



1 2 3 4 5
CTR2

Conmutador manual en caja metálica.
Mando de embrague con bloqueo de la puerta en posición ON I – ON II.

IP65

serie
CTRC



1 2 3 4 5
CTRC

Conmutador motorizado en caja metálica.
Pilotos luminosos exteriores indicadores de posición (red - 0 - generador).
Conexiones de potencia en la parte inferior por acceso directo.
Parte de potencia protegida contra contactos accidentales.
Separación física de la parte de potencia y la de mando.
Mando de accionamiento manual incluido (para accionamiento de emergencia o mantenimiento).
Otras combinaciones especiales bajo pedido.

IP55

IP66

serie
CTRC



1 2 3 4 5
CTRC

Conmutador motorizado en caja metálica con gestor de transferencia, para control de grupos electrógenos con gestión automática de la conmutación Red-Generador.
Configurables con software de programación.
Parte de potencia protegida contra contactos accidentales.
Mando de accionamiento manual incluido (para accionamiento de emergencia o mantenimiento).

IP66

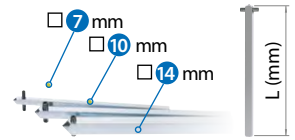
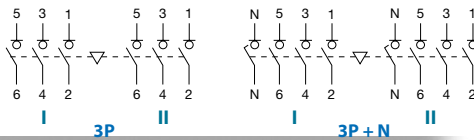

CEC S5F CCF CCP

Conmutadores seccionadores 3 y 4 polos (40 - 3150A) (I - O - II) ^{*(2)}

Mando manual

Ejes prolongados ^{*(4)}



CEC



S5F



CCF



CCP

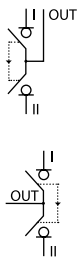

Amp.	Calibre	Conexión	Serie	Tripolar (3P)	Tetrapolar (3P + N) ^{*(1)}	Panel ^{*(3)}	Directo	□	Tipo 1 y 2	
				Código	Código	Código	Código		L	Código ^{*(e1)}
63	00		CEC	CEC00633PB0	CEC00633NB0	DCELAB1	D5LSI01	7	250	DS-EP04
63			CEC	CEC00633PS0	CEC00633NS0					DS-EP05
80			CEC	CEC00803PB0	CEC00803NB0					
80			CEC	CEC00803PS0	CEC00803NS0					
100			CEC	CEC01003PS0	CEC01003NS0					
125	0		CEC	CEC01253PS0	CEC01253NS0	D5LLA01	D5LSI01	7	250	DS-EP04
125			S5F	S5F01253PS0	S5F01253NS0					DS-EP05
160			S5F	S5F01603PS0	S5F01603NS0					
200			S5F	S5F02003PS0	S5F02003NS0					
200			CCF	CCF02003PS0	CCF02003NS0					
200	1		CCP	CCP02003PS0	CCP02003NS0	DCCLA11	DCCLI11	10	375	DS-EP14
200			CCP	CCP02503PS0	CCP02503NS0					DS-EP15
250			CCF	CCF03153PS0	CCF03153NS0					
250			CCP	CCP03153PS0	CCP03153NS0					
315			CCF	CCF04003PS0	CCF04003NS0					
315	2		CCP	CCP04003PS0	CCP04003NS0	DCCLA21	DCCLI21	14	345	DS-EP23
400			CCF	CCF05003PS0	CCF05003NS0					DS-EP24
400			CCP	CCP05003PS0	CCP05003NS0					
500			CCF	CCF06303PS0	CCF06303NS0					
500			CCP	CCP06303PS0	CCP06303NS0					
630	3		CCF	CCF08003PS0	CCF08003NS0	DCCLA31	DCCLI31	14	345	DS-EP23
630			CCP	CCP08003PS0	CCP08003NS0					DS-EP24
800			CCF	CCF08003PS0	CCF08003NS0					
800			CCP	CCP08003PS0	CCP08003NS0					
1000			CCF	CCF10003PS0	CCF10003NS0					
1000	4		CCP	CCP10003PS0	CCP10003NS0	D5LLA31	D5LLI32	-	-	-
1250			CCF	CCF12503PS0	CCF12503NS0					
1250			CCP	CCP12503PS0	CCP12503NS0					
1600			S5F	S5F16003PS0	S5F16003NS0					
1800			S5F	S5F18003PS0	S5F18003NS0					
2000	5		S5F	S5F20003PD0	S5F20003ND0	D5LEN51	DS-EI61	-	-	-
2000			S5F	S5F20003PP0	S5F20003NP0					
2500			S5F	S5F25003PP0	S5F25003NP0					
3150	S5F	S5F31503PP0	S5F31503NP0							

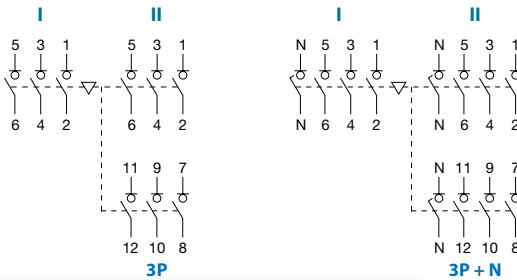

S5B Bypass conmutadores seccionadores S5 3 y 4 polos (125 - 2000A) (I - O - II) ^{*(5)}

Mando manual

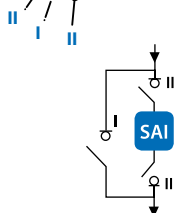

Amp.	Calibre	Conexión	Tripolar (3P)	Tetrapolar (3P + N) ^{*(1)}	Panel ^{*(3)}	Directo
			Código	Código	Código	Código
125	0		S5B01253PS0	S5B01253NS0	D5LLA01	D5LSI02
160			S5B01603PS0	S5B01603NS0		
200			S5B02003PS0	S5B02003NS0		
250	1		S5B02503PR0	S5B02503NR0	D5LLA11	D5LLI12
315			S5B03153PR0	S5B03153NR0		
400			S5B04003PC0	S5B04003NC0		
500	2		S5B05003PR0	S5B05003NR0	D5LLA21	D5LLI22
630			S5B06303PR0	S5B06303NR0		
800			S5B08003PR0	S5B08003NR0		
1000	3		S5B10003PC0	S5B10003NC0	D5LLA31	D5LLI32
1250			S5B12503PS0	S5B12503NS0		
1600			S5B16003PS0	S5B16003NS0		
1800	4		S5B18003PS0	S5B18003NS0		
2000			S5B20003PD0	S5B20003ND0		

^{*(1)} Con neutro avanzado en el cierre y retardado en la apertura - Existen versiones 4P "contactos simultáneos". Consultar.

^{*(2)} Existen versiones de conmutador sin posición OFF 0:

S5F (I - II) = S5D _____ Consultar.

CCF "solapado" (I - I+II - II) = CCS _____ Consultar.

^{*(3)} Mando con bloqueo por candado solo en posición OFF 0.

^{*(4)} Con el mando panel se incluye un eje estándar.

^{*(5)} Existen versiones de conmutador bypass sin posición OFF 0 "solapado".

S5B "solapado" (I - I + II - II) = S5S, _____ Consultar.



Para todos los aparatos indicar en el pedido tanto el código del conmutador como el código del mando ya que los dos productos se gestionan separadamente. El eje de accionamiento estándar se suministra con el mando.



Calibre	Contactos auxiliares ^{*(6)}		Cerraduras de seguridad ^{*(7)}		Placa protectora trasera	Puentes de conexión	Cubrebornes ^{*(8)} (2 unidades)				Cubrebornes ^{*(8)} (1 unidad)			Separadores ^{*(8)}		Más info en pág.
	1NA+1NC	2NA+2NC	Simple	Doble	Código	Código (4 unidades)	3P entrada	3P salida común	4P entrada posición I y II	4P salida común	Arriba	Abajo	Arriba o Abajo	Solo conmutadores		
	Código	Código	Código ^{*(e1)}	Código ^{*(e1)}			Código	Código	Código	Código	Código	Código	Código	Código	Código	
00	DCEAUB1	-	-	-	-	-	-	-	-	-	-	-	-	DCECUB1	DCECUB2	150
00	D5LAU01	D5LAU02	D5LCBB1	D5LCEB1	-	D5LPCB1	-	-	-	-	-	-	-	-	-	152
0	DS-AU11	DS-AU12	D5LCBB1	D5LCEB1	-	D5LPC03	-	-	-	-	DS-CU02	DS-CU03	DS-CU04	DS-PB01	DS-PB02	154
											DS-CU05	DS-CU06	DS-CU07	DS-PB04	DS-PB03	
1	D5LAU01	D5LAU02	D5LCB11	D5LCF11	3P DCCPP11	-	position I DM2CU12	DCCCU11	DM2CU13	DCCCU12	-	-	-	-	-	156
					4P DCCPP12		position II DM2CU11									
2	D5LAU01	D5LAU02	D5LCB21	D5LCF21	3P DCCPP21	-	position I DM2CU22	DCCCU21	DM2CU23	DCCCU22	-	-	-	-	-	158
					4P DCCPP22		position II DM2CU21									
3	D5LAU01	D5LAU02	D5LCB31	D5LCF31	3P DCCPP31	-	position I DM2CU32	DCCCU31	DM2CU33	DCCCU32	-	-	-	-	-	160
					4P DCCPP32		position II DM2CU31									
4	DS-AU11	DS-AU12	D5LCB41	D5LCF41	-	D5LPC42	-	-	DS-CU41	DS-CU41	-	-	-	-	-	162
5	DS-AU11	DS-AU12	D5LCB41	D5LCF41	-	-	-	-	-	-	-	-	-	-	-	164



Calibre	Contactos auxiliares ^{*(6)}		Cerraduras de seguridad ^{*(7)}		Placa frontal protección bornes	Cubrebornes ^{*(8)} (2 unidades)	Cubrebornes ^{*(8)} (1 unidad)			Más info en pág.
	1NA+1NC	2NA+2NC	Simple	Doble	Código	Solo conmutadores	Arriba	Abajo	Arriba o Abajo	
	Código	Código	Código ^{*(e1)}	Código ^{*(e1)}		Código	Código	Código	Código	
0	DS-AU11	DS-AU12	D5LCBB1	D5LCFB1	DS-CU01	-	DS-CU02	DS-CU03	DS-CU04	166
							DS-CU05	DS-CU06	DS-CU07	
1	DS-AU11	DS-AU12	D5LCB11	D5LCF11	DS-CU12	DS-CU11	-	-	-	168
2	DS-AU11	DS-AU12	D5LCB21	D5LCF21	-	DS-CU21	-	-	-	170
3	DS-AU11	DS-AU12	D5LCB31	D5LCF31	-	DS-CU31	-	-	-	172
4	DS-AU11	DS-AU12	D5LCB41	D5LCF41	-	DS-CU41	-	-	-	174

^{*(6)} Para su uso como contactos de señalización y de mando. - En la maniobra de cierre, conmutan después de los contactos principales.

En la maniobra de apertura, conmutan antes que los contactos principales. Ie= 16 (4) A (250V).

^{*(7)} Permite el bloqueo del mando en posición OFF 0 mediante llave.

^{*(8)} Un juego o una pieza para entrada o salida indistintamente. **SSB** y **SSF** solo en aparato frontal. Estos accesorios son incompatibles entre si.

^{*(e1)} Todos estos códigos están relacionados con el mando nuevo , en caso de repuestos para mandos con el diseño anterior, consultar.

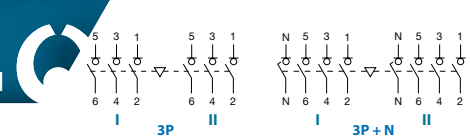

CTR2 Conmutadores manuales en caja de metálica IP65
3 y 4 polos (63 - 3150A) (I-O-II)^{*(2)}



Amp.	Calibre	Conexión	Tripolar (3P)	Tetrapolar (3P + N) ^{*(1)}
			Código	Código
63	00		CTR2EC00633PB	CTR2EC00633NB
80			CTR2EC00803PB	CTR2EC00803NB
100			CTR2EC01003PS	CTR2EC01003NS
125			CTR2EC01253PS	CTR2EC01253NS
125	0		CTR2FC01253PS	CTR2FC01253NS
160			CTR2FC01603PS	CTR2FC01603NS
200			CTR2FC02003PS	CTR2FC02003NS
200			CTR2CC02003PS	CTR2CC02003NS
250	1		CTR2CC02503PS	CTR2CC02503NS
315			CTR2CC03153PS	CTR2CC03153NS
400			CTR2CC04003PS	CTR2CC04003NS
500			CTR2CC05003PS	CTR2CC05003NS
630	2		CTR2CC06303PS	CTR2CC06303NS
800			CTR2CC08003PS	CTR2CC08003NS
1000	3		CTR2CC10003PS	CTR2CC10003NS
1250			CTR2CC12503PS	CTR2CC12503NS
1600	4		CTR2FC16003PS	CTR2FC16003NS
1800			CTR2FC18003PS	CTR2FC18003NS
2000			CTR2FC20003PD	CTR2FC20003ND
2000			CTR2FC20003PP ^{*(3)}	CTR2FC20003NP ^{*(3)}
2500	5		CTR2FC25003PP ^{*(3)}	CTR2FC25003NP ^{*(3)}
3150			CTR2FC31503PP ^{*(3)}	CTR2FC31503NP ^{*(3)}

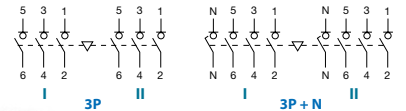

CTRC Conmutadores con mando motorizado en caja metálica IP66
3 y 4 polos (125 - 3150A) (I-O-II)^{*(2)}



Amp.	Calibre	Conexión	Tripolar (3P)	Tetrapolar (3P + N) ^{*(1)}
			Código	Código
125	0		CTRCFC01253PSAN	CTRCFC01253NSAN
160			CTRCFC01603PSAN	CTRCFC01603NSAN
200			CTRCFC02003PSAN	CTRCFC02003NSAN
200	1		CTRCCC02003PSAN	CTRCCC02003NSAN
250			CTRCCC02503PSAN	CTRCCC02503NSAN
315			CTRCCC03153PSAO	CTRCCC03153NSAO
400			CTRCCC04003PSAO	CTRCCC04003NSAO
500	2		CTRCCC05003PSAO	CTRCCC05003NSAO
630			CTRCCC06303PSAO	CTRCCC06303NSAO
800			CTRCCC08003PSAO	CTRCCC08003NSAO
1000			CTRCCC10003PSAP	CTRCCC10003NSAP
1250	3		CTRCCC12503PSAP	CTRCCC12503NSAP
1600			CTRCFC16003PSAP	CTRCFC16003NSAP
1800	4		CTRCFC18003PSAP	CTRCFC18003NSAP
2000			CTRCFC20003PDAP	CTRCFC20003NDAP
2000			CTRCFC20003PPAP ^{*(3)}	CTRCFC20003NPAP ^{*(3)}
2500			CTRCFC25003PPAP ^{*(3)}	CTRCFC25003NPAP ^{*(3)}
3150	5		CTRCFC31503PPAP ^{*(3)}	CTRCFC31503NPAP ^{*(3)}

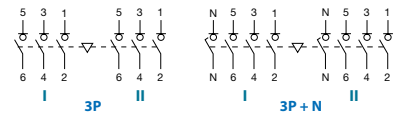

CTRC+ GESTOR Conmutadores con mando motorizado y gestor^{*(4)} en caja metálica IP54
4 polos (125 - 2000A) (I-O-II)



Amp.	Calibre	Conexión	Tetrapolar (3P + N) ^{*(1)}
			Código
125	0		CTRCFC01253NSBJ
200			CTRCFC02003NSBJ
250	1		CTRCCC02503NSBJ
400			CTRCCC04003NSBK
630	2		CTRCCC06303NSBK
1000	3		CTRCCC10003NSBK
1250			CTRCCC12503NSBK
1600	4		CTRCFC16003NSBK
2000			CTRCFC20003NSBK

^{*(1)} Con neutro avanzado en el cierre y retardado en la apertura.

^{*(2)} Mando con bloqueo por candado solo en posición OFF 0.

^{*(3)} IP55.

^{*(4)} Consultar datos del gestor.



Calibre	Contactos auxiliares ^{*(5)}		Cerraduras de seguridad ^{*(6)}		Puentes	Separadores ^{*(7)}		Cubrebornes ^{*(7)} (1 unidad)			Cubrebornes ^{*(7)}				Más info en pág.	
	1NA+1NC	2NA+2NC	Simple	Doble		Código (4 uds)	3P	4P	Arriba	Abajo	Arriba o Abajo	Entradas		Salidas comunes		
	Código S5F	Código S5F	Código ^{*(e1)}	Código ^{*(e1)}			Código	Código	Código	Código	Código	Código	3P	4P		3P
00	DCEAUB1	-	-	-	-	DCECUB1	DCECUB2	-	-	-	-	-	-	-	-	176
0	DS-AU11	DS-AU12	D5LCBB1	D5LCEB1	D5LPC03	DS-PB01 DS-PB04	DS-PB02 DS-PB03	DS-CU02 DS-CU05	DS-CU03 DS-CU06	DS-CU04 DS-CU07	-	-	-	-	-	180
1	D5LAU01	D5LAU02	D5LCBB1	D5LCEB1	-	-	-	-	-	-	Posición I DM2CU12	Posición I&II DM2CU13	DCCCU11	DCCCU12	182	
2	D5LAU01	D5LAU02	D5LCB21	D5LCF21	-	-	-	-	-	-	Posición I DM2CU22	Posición I&II DM2CU23	DCCCU21	DCCCU22	184	
3	D5LAU01	D5LAU02	D5LCB31	D5LCF31	-	-	-	-	-	-	Posición I DM2CU32	Posición I&II DM2CU33	DCCCU31	DCCCU32	186	
4	DS-AU11	DS-AU12	D5LCB41	D5LCF41	D5LPC42	-	-	-	-	-	-	-	-	-	188	
5	DS-AU11	DS-AU12	D5LCB41	D5LCF41	-	-	-	-	-	-	-	-	-	-	190	



Calibre	Contactos auxiliares ^{*(5)}		Cerraduras de seguridad ^{*(6)}		Puentes	Separadores ^{*(7)}		Cubrebornes ^{*(7)} (1 unidad)			Cubrebornes ^{*(7)}				Más info en pág.	
	1NA+1NC	2NA+2NC	Simple	Doble		Código (4 uds)	3P	4P	Arriba	Abajo	Arriba o Abajo	Entradas		Salidas comunes		
	Código S5F	Código S5F	Código ^{*(e1)}	Código ^{*(e1)}			Código	Código	Código	Código	Código	Código	3P	4P		3P
0	DS-AU11	DS-AU12	-	-	-	-	-	-	-	-	-	-	-	-	-	180
1	D5LAU01	D5LAU02	-	-	-	-	-	-	-	-	-	-	-	-	-	182
2	D5LAU01	D5LAU02	-	-	-	-	-	-	-	-	-	-	-	-	-	184
3	D5LAU01	D5LAU02	-	-	-	-	-	-	-	-	-	-	-	-	-	186
4	DS-AU11	DS-AU12	-	-	-	-	-	-	-	-	-	-	-	-	-	188
5	DS-AU11	DS-AU12	-	-	-	-	-	-	-	-	-	-	-	-	-	190



Calibre	Contactos auxiliares ^{*(5)}		Cerraduras de seguridad ^{*(6)}		Puentes	Separadores ^{*(7)}		Cubrebornes ^{*(7)} (1 unidad)			Cubrebornes ^{*(7)}				Más info en pág.	
	1NA+1NC	2NA+2NC	Simple	Doble		Código (4 uds)	3P	4P	Arriba	Abajo	Arriba o Abajo	Entradas		Salidas comunes		
	Código S5F	Código S5F	Código ^{*(e1)}	Código ^{*(e1)}			Código	Código	Código	Código	Código	Código	3P	4P		3P
0	DS-AU11	DS-AU12	-	-	-	-	-	-	-	-	-	-	-	-	-	180
1	D5LAU01	D5LAU02	-	-	-	-	-	-	-	-	-	-	-	-	-	182
2	D5LAU01	D5LAU02	-	-	-	-	-	-	-	-	-	-	-	-	-	184
3	D5LAU01	D5LAU02	-	-	-	-	-	-	-	-	-	-	-	-	-	186
4	DS-AU11	DS-AU12	-	-	-	-	-	-	-	-	-	-	-	-	-	188

^{*(5)} Para su uso como contactos de señalización y de mando. - En la maniobra de cierre, conmutan después de los contactos principales.

En la maniobra de apertura, conmutan antes que los contactos principales. Ie= 16 (4) A (250V).

^{*(6)} Permite el bloqueo del mando en posición OFF 0 mediante llave.

^{*(7)} Un juego o una pieza para entrada o salida indistintamente. Estos accesorios son incompatibles entre sí.

^{*(e1)} Todos estos códigos están relacionados con el mando nuevo , en caso de repuestos para mandos con el diseño anterior, consultar.

CEC Conmutador seccionador compacto fondo armario

3P - 3P+N

Calibre 00

A 63|80|100|125

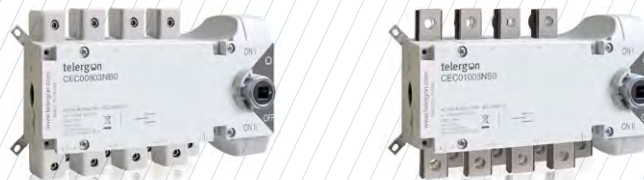

CEC	3P	CÓDIGO - 63A 		CÓDIGO - 80A 					
		Con brida solo para cable	3P + N	CEC00633PB0	CEC00803PB0	CEC00633NB0	CEC00803NB0		
CEC	3P	CÓDIGO - 63A 		CÓDIGO - 80A 		CÓDIGO - 100A 		CÓDIGO - 125A 	
		3P + N	CEC00633PS0	CEC00803PS0	CEC01003PS0	CEC01253PS0	CEC00633NS0	CEC00803NS0	CEC01003NS0

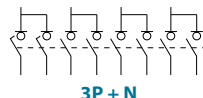
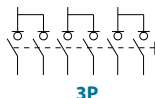

Patente pendiente
EP18382154

Información técnica



Según IEC 60947-3

		63 80 100 125					
Intensidad térmica en ambiente a	I _{th}	40°C	A	63	80	100	125
		50°C	A	63	80	100	125
		60°C	A	63	80	100	125
Tensión de aislamiento	U _i	V	1000	1000	1000	1000	
Tensión de impulso	U _{imp}	kV	8	8	8	8	
Intensidad de empleo AC ^{*(1)} (Frecuencia de empleo 50/60Hz)	I _e	AC21A	A	63	80	100	125
		U _e 400V AC22A	A	63	80	100	125
		AC23A	A	63	80	100	125
Poder de corte	63A-100A cos φ=0,45	400 V	A	504	640	800	1000
Poder de cierre	125A cos φ=0,35		A	630	800	1000	1250

^{*(1)} Consultar para otras tensiones y/o categorías de empleo

^{*(2)} Sin dispositivo de protección limitador (duración cortocircuitos 50 ms. - 100 ms.)

^{*(3)} Consultar para mayor número de maniobras

		63 80 100 125				
Comportamiento ante cortocircuitos						
Poder asignado de cierre en cortocircuito ^{*(2)}	I _{cm}	kA (pico)	1,5	1,5	2,9	2,9
Corriente asignada de corta duración admisible (1sg)	I _{cw}	kA rms	1	1	2	2
Características mecánicas						
Número de maniobras sin carga (conforme a norma, para otros valores consultar)		Ciclos	10000	10000	10000	8000
Peso máximo	3P	Kg	1,0	1,0	1,1	1,1
	3P+N	Kg	1,2	1,2	1,3	1,3

Accesorios



» Mando directo

CÓDIGO D5LSI01



» Mando externo eje incluido ^{*(e1)}

IP65
CÓDIGO DCELAB1



» Contactos auxiliares **AU**

1NA+1NC CÓDIGO DCEAUB1
I_e = 0,1 A (resistivas) a 125 Vac.



» Tabiques separadores de fases

3P CÓDIGO DCECUB1
4P CÓDIGO DCECUB2

(1 juego para entrada o salida)

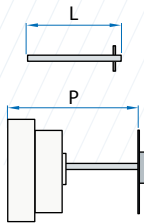

» Ejes

Eje estándar incluido ^{*(e1)}

L (mm) | P (mm)
137 | 15... 105

Ejes prolongados

Tipo 1
L (mm) | P (mm) | CÓDIGO
250 | 85... 278 | DS-EP04

Tipo 2
L (mm) | P (mm) | CÓDIGO
387 | 85... 415 | DS-EP05

Dimensiones (mm)

Mecanización para mando panel

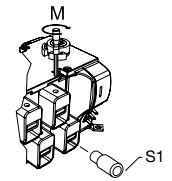
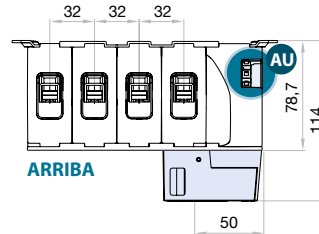
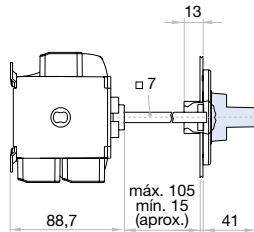
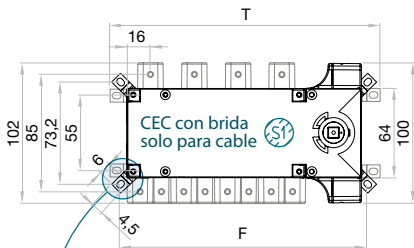
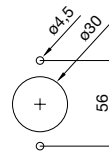

	S1 max (Cu)	Allen	M
	mm ²		Nxm
63 A	25	M8	3
80 A			

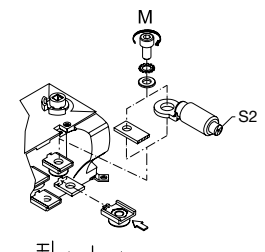
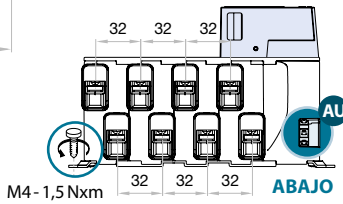
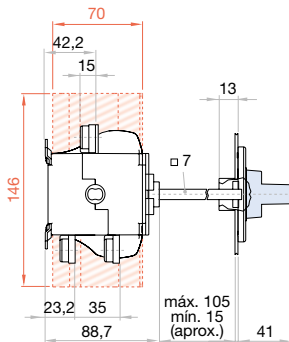
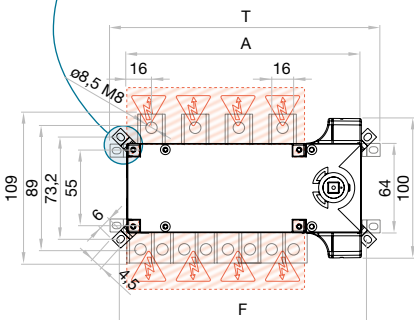
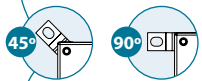

	S2 max (Cu)	H max (Cu)	L max (Cu)	Allen	M
	mm ²	mm	mm		Nxm
63 A	35	3	16	M8	6
80 A					
100 A					
125 A	50 ^{*(5)}	3	19		

	F		T	
	45°	90°	45°	90°
mm	mm	mm	mm	mm
3P	136	151,8	152,7	158
4P	168	177,2	184,7	190

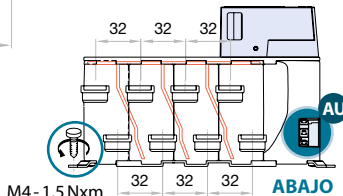
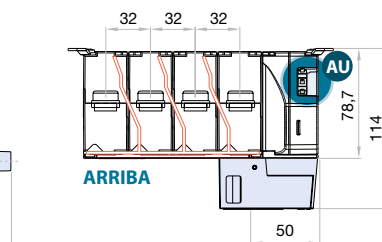

^{*(5)} Utilizar tabiques separadores de fases para mantener las distancias de aislamiento.

S5F Conmutador seccionador fondo armario 3P - 3P+N

serie
S5F

Calibre 0

A 125|160|200



	CÓDIGO - 125A	CÓDIGO - 160A	CÓDIGO - 200A
3P	S5F01253PS0	S5F01603PS0	S5F02003PS0
3P + N	S5F01253NS0	S5F01603NS0	S5F02003NS0

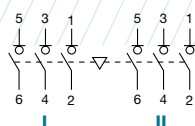

3P

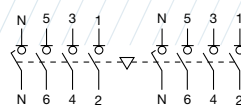

3P + N

Información técnica

Según IEC 60947-3



ensayos:



			125	160	200
Intensidad térmica	Ith en ambiente a: 40° C	A	125	160	200
Tensión de aislamiento	Ui	V	1000	1000	1000
Tensión de impulso	Uimp	kV	8	8	8
Corriente de empleo AC ^{*(1)} (Frecuencia de empleo 50/60Hz)	Ue 400V AC21A	A	125	160	200
	Ue 400V AC22A	A	125	160	200
	Ue 400V AC23A	A	125	160	160

^{*(1)} Consultar para otras tensiones y/o categorías de empleo

^{*(2)} Sin dispositivo de protección limitador (duración cortocircuitos 50 ms. - 100 ms.)

			125	160	200
Poder de corte	400V AC22	A	375	480	600
Poder de cierre	400V AC22	A	375	480	600
Comportamiento ante cortocircuitos					
Poder asignado de cierre en cortocircuito ^{*(2)}	Icm	kA (pico)	13	13	13
Intensidad asignada de corta duración admisible (1 sg)	Icw	kA rms	7	7	7
Número de maniobras sin carga (conforme a norma, para otros valores consultar)	Ciclos		8000	8000	8000
Peso máximo (3/4 polos)	Kg		1,8/2,1	1,8/2,1	1,9/2,2

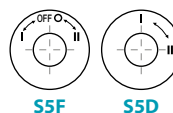

SSF

SSD

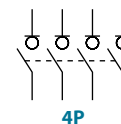

4P

Existen versiones de conmutador bypass sin posición OFF 0:

SSF (I - II) = SSD _____, consultar

También disponibles conmutadores 4P bajo pedido, consulte referencia



Accesorios



» **Mando directo**

CÓDIGO D5LSI01



» **Mando panel** eje incluido *(e1)

IP65
CÓDIGO D5LLA01

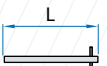

» **Ejes**

Eje estándar incluido *(e1)
L (mm) P (mm)
177 163... 250,5

Ejes prolongados

Tipo 1
L (mm) P (mm) CÓDIGO
250 163... 323,5 DS-EP04

Tipo 2
L (mm) P (mm) CÓDIGO
387 163... 460,5 DS-EP05

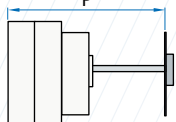

» **Contactos auxiliares**

1NA+1NC CÓDIGO ISSF DS-AU11
2NA+2NC CÓDIGO ISSF DS-AU12

le = 16 A (cargas resistivas)
4 A (cargas inductivas) a 250 Vac.



» **Cubrebornes*(T)**

ARRIBA 3P (1 unidad)	ABAJO 3P (1 unidad)	ARRIBA O ABAJO 4P (1 unidad)
DS-CU02	DS-CU03	DS-CU04
DS-CU05	DS-CU06	DS-CU07

(Sólo parte frontal)



» **Barreras*(T)**

3P	4P
DS-PB01	DS-PB02
DS-PB04	DS-PB03

(1 juego para entrada o salida)

*(T) Estos accesorios no son compatibles entre sí



» **Puentes**

CÓDIGO D5LPC03 (4 unidades)



» **Cerraduras de seguridad**

Simple CÓDIGO D5LCBB1
Doble CÓDIGO D5LCBB2

Para mando panel, bloqueo del mando en posición "O" (bajo demanda, en "I") mediante llave, que sólo puede extraerse con el mando bloqueado.

Mecanización para mando panel y cerraduras

Simple

Doble

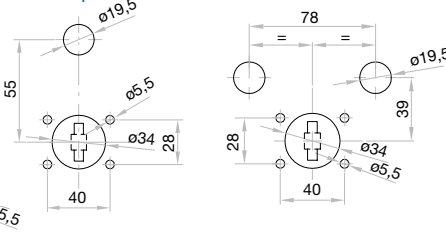

Dimensiones (mm)

Mecanización para mando panel

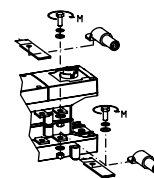
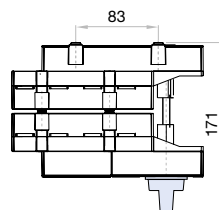
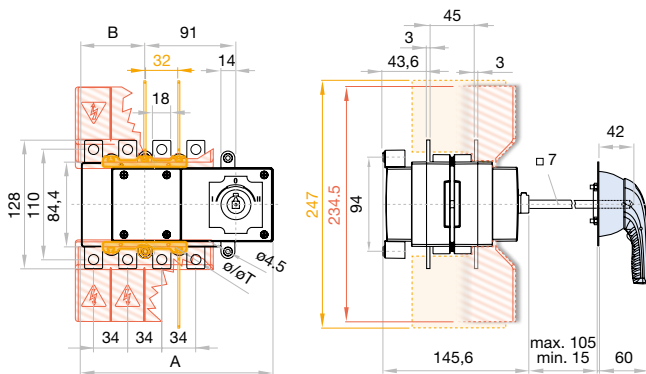

	A	B	ø	øT
125 A	181	192	53	64
160 A			10	M8



S max (Cu)	H max (Cu)	L max (Cu)	M
mm ²	mm	mm	Nxm
95	5	25	M8 13

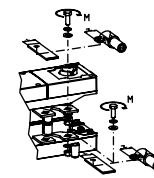
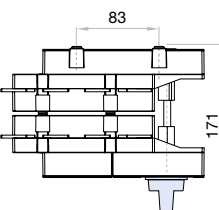
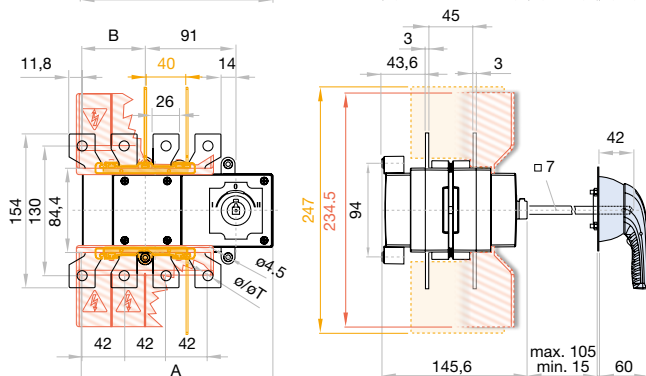

	A	B	ø	øT
200 A	181	192	53	64
			10	M10

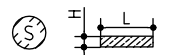

S max (Cu)	H max (Cu)	L max (Cu)	M
mm ²	mm	mm	Nxm
120	5	30	M10 18

CCF | CCP

Conmutador seccionador fondo armario 3P - 3P+N

Calibre 1

A 200|250|315|400

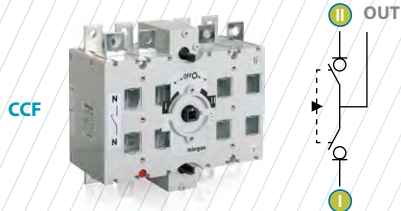

		CÓDIGO - 200A	CÓDIGO - 250A	CÓDIGO - 315A	CÓDIGO - 400A
CCF	3P	CCF02003PS0	CCF02503PS0	CCF03153PS0	CCF04003PS0
	3P + N	CCF02003NS0	CCF02503NS0	CCF03153NS0	CCF04003NS0
CCP	3P	CCP02003PS0	CCP02503PS0	CCP03153PS0	CCP04003PS0
	3P + N	CCP02003NS0	CCP02503NS0	CCP03153NS0	CCP04003NS0

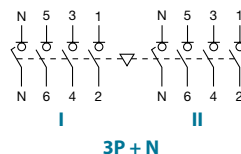
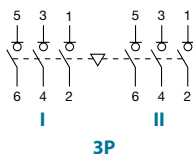

Información técnica

Según IEC 60947-3



			200	250	315	400
Intensidad térmica	I _{th} en ambiente a: 40° C	A	200	250	315	400
Tensión de aislamiento	U _i	V	1000	1000	1000	1000
Tensión de impulso	U _{imp}	kV	8	8	8	8
Corriente de empleo AC ^{*(1)}	I _e U _e 400V AC21A	A	200	250	315	400
(Frecuencia de empleo 50/60Hz)	U _e 400V AC22A	A	200	250	315	400 ^{*(3)}

^{*(1)} Consultar para otras tensiones y/o categorías de empleo

^{*(2)} Sin dispositivo de protección limitador (duración cortocircuitos 50 ms. - 100 ms.)

^{*(3)} AC22B

			200	250	315	400
Poder de corte	400V AC22	A	600	750	945	1200
Poder de cierre	400V AC22	A	600	750	945	1200
Comportamiento ante cortocircuitos						
Poder asignado de cierre en cortocircuito ^{*(2)}	I _{cm}	kA (pico)	12	12	12	12
Intensidad asignada de corta duración admisible (1 sg)	I _{cw}	kA rms	8	8	8	8
Número de maniobras sin carga (conforme a norma, para otros valores consultar)	Ciclos		8000	8000	8000	5000
Peso máximo (3/4 polos)	CCF	Kg	4,8/5,3,4,8/5,3	5/5,5	5/5,5	5/5,5
	CCP	Kg	5,3/5,9,5,3/5,9	5,5/6	5,5/6	5,5/6

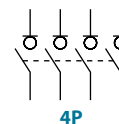
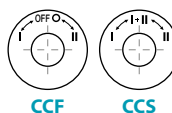

Existen versiones de conmutador sin posición OFF 0 "solapados":
CCF (I - I+II - II) = CCS....., consultar

También disponibles conmutadores 4P bajo pedido, consulte referencia



Accesorios



» Mando directo

CÓDIGO DCCLI11

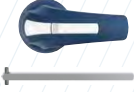

» Mando panel eje incluido *(e1)

IP65
CÓDIGO DCCLA11

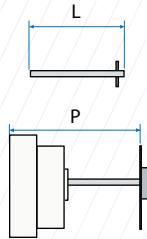

» Ejes

Eje estándar incluido *(e1)

L (mm)	P (mm)
227	166... 293

Ejes prolongados

Tipo 1		
L (mm)	P (mm)	CÓDIGO
375	166... 442	DS-EP14

Tipo 2		
L (mm)	P (mm)	CÓDIGO
536	166... 602	DS-EP15

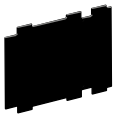

» Placa de protección trasera

3P	4P
DCCPP11	DCCPP12



» Cubrebornes

Entradas		Salida Común	
POS. I 3P	POS. II 3P	POS. I&II 3P+N	3P
DM2CU12	DM2CU11	DM2CU13	DCCCU11
			DCCCU12



» Contactos auxiliares

1NA+1NC CÓDIGO D5LAU01
2NA+2NC CÓDIGO D5LAU02

Ie = 16 A (cargas resistivas)
4 A (cargas inductivas) a 250 Vac.



» Cerraduras de seguridad

Simple CÓDIGO D5LCB11
Doble CÓDIGO D5LCF11

Para mando panel, bloqueo del mando en posición "O" (bajo demanda, en "I") mediante llave, que sólo puede extraerse con el mando bloqueado.

Mecanización para mando panel y cerraduras

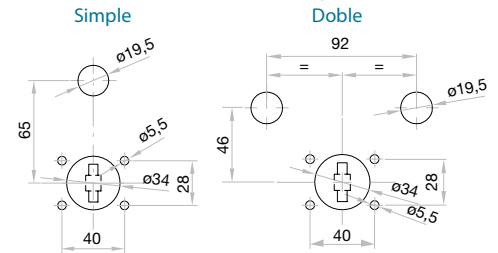

Dimensiones (mm)

Mecanización para mando panel

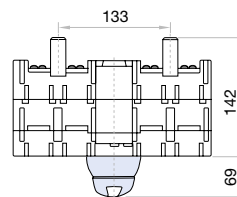
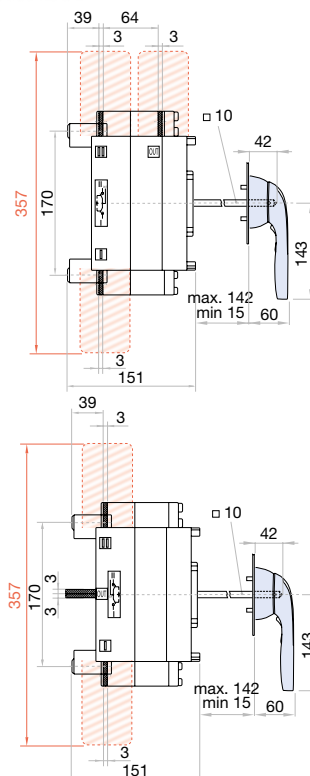
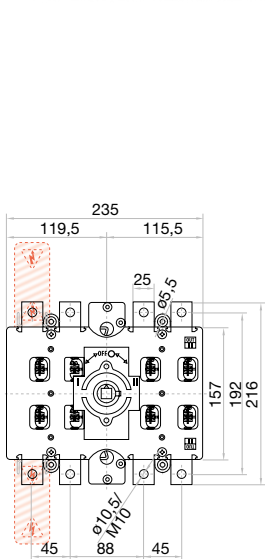
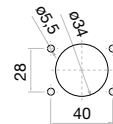

CCF

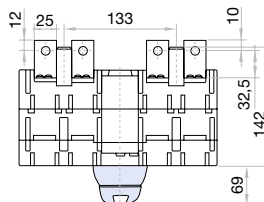

CCP

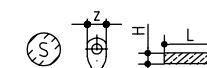
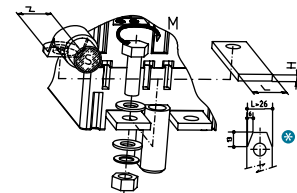

S max (Cu) mm ²	Z max	H max (Cu) mm	L max (Cu) mm	M
240	31	2x5	30	M10 24

CCF | CCP

Conmutador seccionador fondo armario 3P - 3P+N

Calibre 2

A 500|630|800



serie CCF|CCP

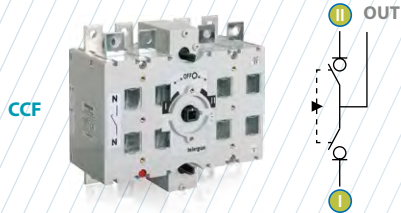

		CÓDIGO - 500A	CÓDIGO - 630A	CÓDIGO - 800A
CCF	3P	CCF05003PS0	CCF06303PS0	CCF08003PS0
	3P + N	CCF05003NS0	CCF06303NS0	CCF08003NS0
CCP	3P	CCP05003PS0	CCP06303PS0	CCP08003PS0
	3P + N	CCP05003NS0	CCP06303NS0	CCP08003NS0

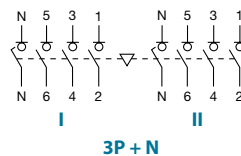
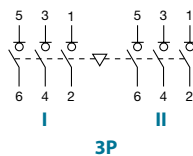

Información técnica

Según IEC 60947-3



			500	630	800
Intensidad térmica	I _{th} en ambiente a: 40° C	A	500	630	800
Tensión de aislamiento	U _i	V	1000	1000	1000
Tensión de impulso	U _{imp}	kV	12	12	12
Corriente de empleo AC ^{*(1)}	I _e U _e 400V AC21A	A	500	630	800
(Frecuencia de empleo 50/60Hz)	U _e 400V AC22B	A	500	630	800

^{*(1)} Consultar para otras tensiones y/o categorías de empleo

^{*(2)} Sin dispositivo de protección limitador (duración cortocircuitos 50 ms. - 100 ms.)

			500	630	800
Poder de corte	400V AC22	A	1500	1890	2400
Poder de cierre	400V AC22	A	1500	1890	2400
Comportamiento ante cortocircuitos					
Poder asignado de cierre en cortocircuito ^{*(2)}	I _{cm}	kA (pico)	20	20	20
Intensidad asignada de corta duración admisible (1 sg)	I _{cw}	kA rms	13	13	13
Número de maniobras sin carga (conforme a norma, para otros valores consultar)	Ciclos		5000	5000	3000
Peso máximo (3/4 polos)	CCF	Kg	11,5/12,6	11,5/12,6	11,9/13,2
	CCP	Kg	12,8/14,3	12,8/14,3	13/14,6

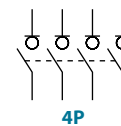
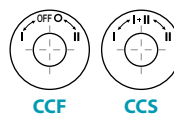

Existen versiones de conmutador sin posición OFF 0 "solapados":
CCF (I - I+II - II) = CCS....., consultar

También disponibles conmutadores 4P bajo pedido, consulte referencia



Accesorios



» Mando directo

CÓDIGO DCCLI21

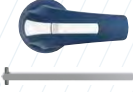

» Mando panel eje incluido *(e1)

IP65
CÓDIGO DCCLA21

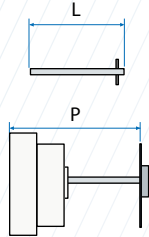

» Ejes

Eje estándar incluido *(e1)
L (mm) | P (mm)
195 | 195... 272

Ejes prolongados

Tipo 1
L (mm) | P (mm) | CÓDIGO
345 | 195... 422 | DS-EP23

Tipo 2
L (mm) | P (mm) | CÓDIGO
535 | 195... 612 | DS-EP24

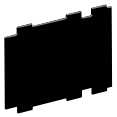

» Placa de protección trasera

3P | 4P
DCCPP21 | DCCPP22



» Cubrebornes

Entradas		Salida Común		
POS. I 3P	POS. II 3P	POS. I&II 3P+N	3P	3P+N
DM2CU22	DM2CU21	DM2CU23	DCCCU21	DCCCU22



» Contactos auxiliares

1NA+1NC CÓDIGO D5LAU01
2NA+2NC CÓDIGO D5LAU02

Ie = 16 A (cargas resistivas)
4 A (cargas inductivas) a 250 Vac.



» Cerraduras de seguridad

Simple CÓDIGO D5LCB21
Doble CÓDIGO D5LCF21

Para mando panel, bloqueo del mando en posición "O" (bajo demanda, en "I") mediante llave, que sólo puede extraerse con el mando bloqueado.

Mecanización para mando panel y cerraduras

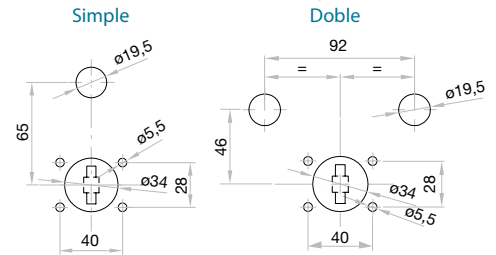

Dimensiones (mm)

Mecanización para mando panel

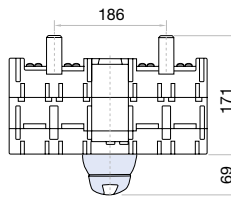
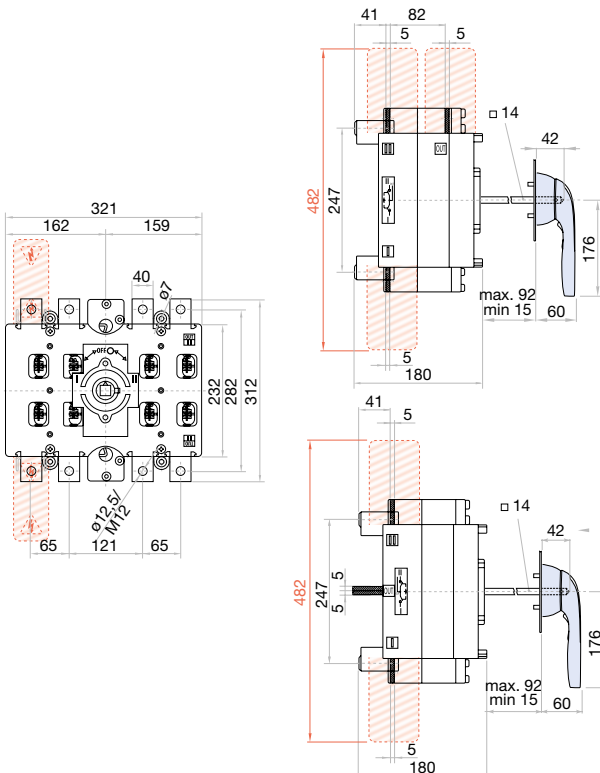
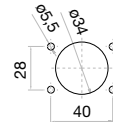

CCF

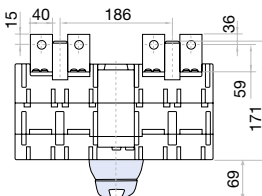

CCP

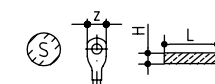
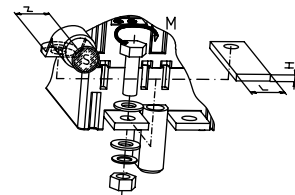

S max (Cu) mm ²	Z max	H max (Cu) mm	L max (Cu) mm	M
2x240	45	2x6	45	M12 45

serie
CCF|CCP

CCF | CCP

Conmutador seccionador fondo armario 3P - 3P+N

Calibre 3

A 1000|1250

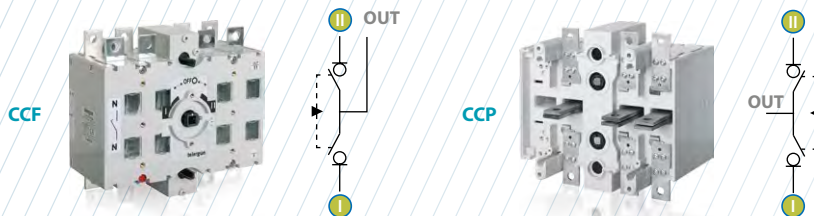

		CÓDIGO - 1000A	CÓDIGO - 1200A
CCF	3P	CCF10003PS0	CCF12503PS0
	3P + N	CCF10003NS0	CCF12503NS0
CCP	3P	CCP10003PS0	CCP12503PS0
	3P + N	CCP10003NS0	CCP12503NS0

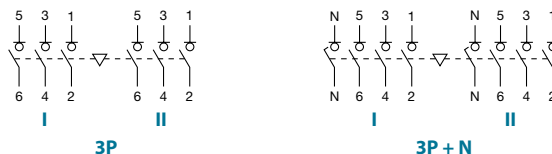

Información técnica

Según IEC 60947-3



			1000	1250
Intensidad térmica	I _{th} en ambiente a: 40° C	A	1000	1250
Tensión de aislamiento	U _i	V	1000	1000
Tensión de impulso	U _{imp}	kV	12	12
Corriente de empleo AC ^{*(1)}	I _e U _e 400V AC21A	A	1000	1250
(Frecuencia de empleo 50/60Hz)	U _e 400V AC22B	A	1000	1250

^{*(1)} Consultar para otras tensiones y/o categorías de empleo

^{*(2)} Sin dispositivo de protección limitador (duración cortocircuitos 50 ms. - 100 ms.)

			1000	1250
Poder de corte	400V AC22	A	3000	3750
Poder de cierre	400V AC22	A	3000	3750
Comportamiento ante cortocircuitos				
Poder asignado de cierre en cortocircuito ^{*(2)}	I _{cm}	kA (pico)	32	32
Intensidad asignada de corta duración admisible (1 sg)	I _{cw}	kA rms	25	25
Número de maniobras sin carga (conforme a norma, para otros valores consultar)		Ciclos	3000	3000
Peso máximo (3/4 polos)	CCF	Kg	22,5 / 25	24,3 / 27,3
	CCP	Kg	25 / 28,3	26 / 29,7

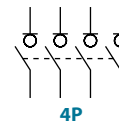
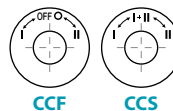

Existen versiones de conmutador sin posición OFF 0 "solapados":

CCF (I - I+II - II) = CCS _____, consultar

También disponibles conmutadores 4P bajo pedido, consulte referencia



Accesorios



» Mando directo
CÓDIGO DCCLI31



» Mando panel eje incluido *(e1)
IP65
CÓDIGO DCCLA31

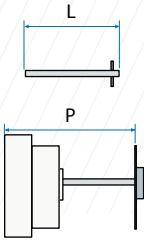

» Ejes
Eje estándar incluido *(e1)
L (mm) P (mm)
186 223... 298

Ejes prolongados
Tipo 1
L (mm) P (mm) CÓDIGO
345 223... 457 DS-EP23

Tipo 2
L (mm) P (mm) CÓDIGO
535 223... 645 DS-EP24

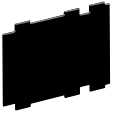

» Placa de protección trasera
3P CÓDIGO DCCPP31
4P CÓDIGO DCCPP32



» Cubrebornes

Entradas		Salida Común		
POS. I 3P	POS. II 3P	POS. I&II 3P+N	3P	3P+N
DM2CU32	DM2CU31	DM2CU33	DCCCU31	DCCCU32



» Contactos auxiliares
1NA+1NC CÓDIGO D5LAU01
2NA+2NC CÓDIGO D5LAU02
Ie = 16 A (cargas resistivas)
4 A (cargas inductivas) a 250 Vac.



» Cerraduras de seguridad
Simple CÓDIGO D5LCB31
Doble CÓDIGO D5LCF31

Para mando panel, bloqueo del mando en posición "O" (bajo demanda, en "I") mediante llave, que sólo puede extraerse con el mando bloqueado.

Mecanización para mando panel y cerraduras
Simple Doble

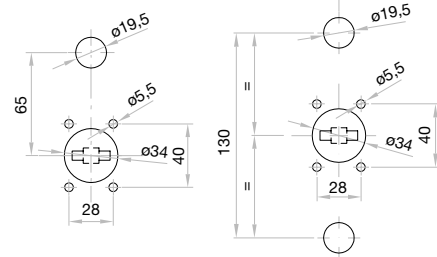

Dimensiones (mm)

Mecanización para mando panel

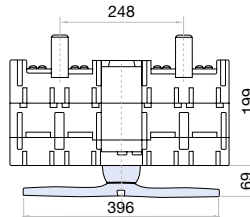
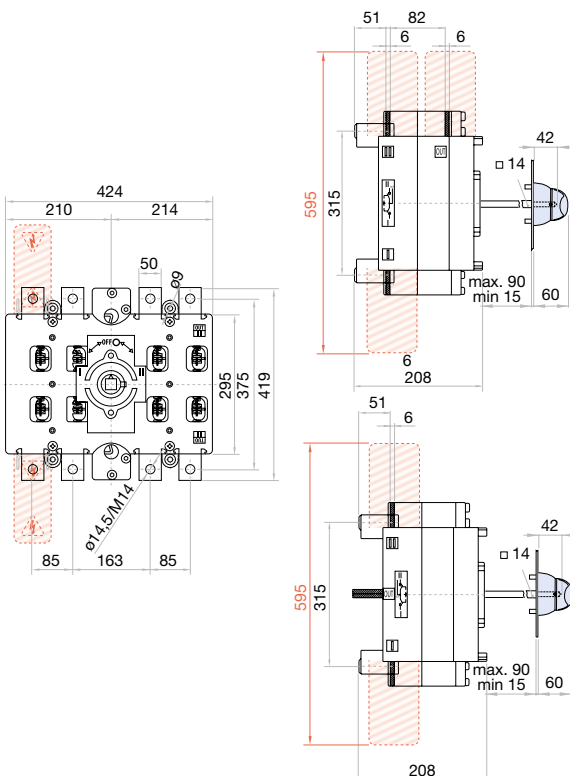
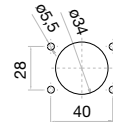

CCF

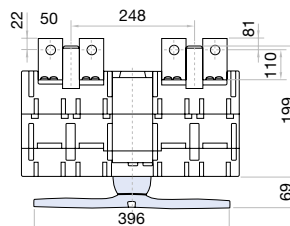
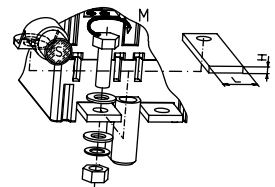

CCP

H max (Cu) mm	L max (Cu) mm	M	M
2x10	60	M14	55

serie
S5F

S5F Conmutador seccionador fondo armario 3P - 3P+N

Calibre 4

A 1600|1800|2000

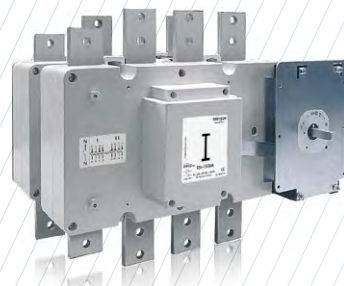

	CÓDIGO-1600A	CÓDIGO-1800A	CÓDIGO-2000A
3P	S5F16003PS0	S5F18003PS0	S5F20003PD0
3P + N	S5F16003NS0	S5F18003NS0	S5F20003ND0

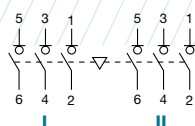

3P

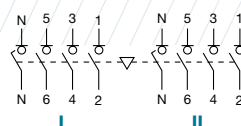

3P + N

Información técnica

Según IEC 60947-3



consultar

			1600	1800	2000
Intensidad térmica	I _{th} en ambiente a: 40° C	A	1600	1800	2000
Tensión de aislamiento	U _i	V	1000	1000	1000
Tensión de impulso	U _{imp}	kV	12	12	12
Corriente de empleo AC ^{*(1)}	I _e U _e 400V AC21A	A	1600	1800	2000
(Frecuencia de empleo 50/60Hz)	U _e 400V AC22A	A	1600	1800	2000

^{*(1)} Consultar para otras tensiones y/o categorías de empleo

^{*(2)} Sin dispositivo de protección limitador (duración cortocircuitos 50 ms. - 100 ms.)

				1600	1800	2000
Poder de corte	400V AC22	A		4800	5400	6000
Poder de cierre	400V AC22	A		4800	5400	6000
Comportamiento ante cortocircuitos						
Poder asignado de cierre en cortocircuito ^{*(2)}	I _{cm}	kA (pico)		75	75	75
Intensidad asignada de corta duración admisible (1 sg)	I _{cw}	kA rms		50	50	50
Número de maniobras sin carga (conforme a norma, para otros valores consultar)		Ciclos		3000	3000	3000
Peso máximo (3/4 polos (sin puentes)		Kg		42,9/47,3	42,9/47,3	42,9/47,3

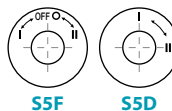

S5F

S5D

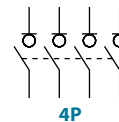

4P

Existen versiones de conmutador sin posición OFF 0: **S5F (I +II) = S5D**..... consultar

También disponibles conmutadores 4P bajo pedido, consulte referencia



Accesorios



» Mando directo

CÓDIGO D5LLI32



» Mando panel eje incluido *(e1)

IP65

CÓDIGO D5LLA31

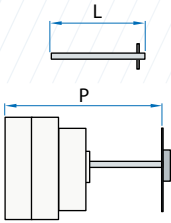

» Ejes

Eje estándar incluido *(e1)

L (mm) | P (mm)
239 | 418... 573

Ejes prolongados

Consultar



» Cubrebornes

CÓDIGO DS-CU41

(1 juego para entrada o salida sólo parte frontal)



» Puentes*(P2)

CÓDIGO D5LPC42 (4 unidades)



» Contactos auxiliares

1NA+1NC CÓDIGO DS-AU11

2NA+2NC CÓDIGO DS-AU12

Ie = 16 A (cargas resistivas)

4 A (cargas inductivas) a 250 Vac.



» Cerraduras de seguridad

Simple CÓDIGO D5LCB41

Doble CÓDIGO D5LCF41

Para mando panel, bloqueo del mando en posición "O" (bajo demanda, en "I") mediante llave, que sólo puede extraerse con el mando bloqueado.

Mecanización para mando panel y cerraduras

Simple

Doble

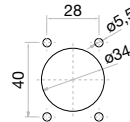
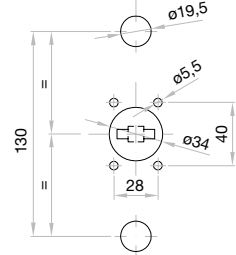
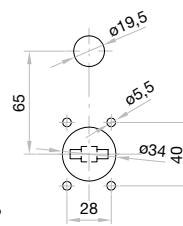

Mecanización para mando panel

Dimensiones (mm)

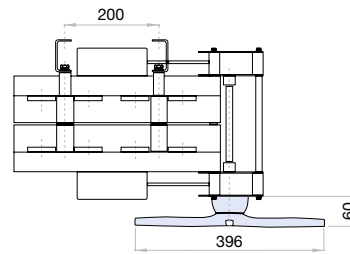
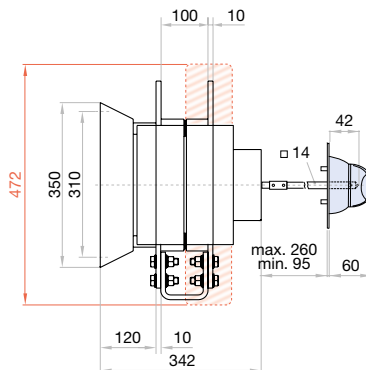
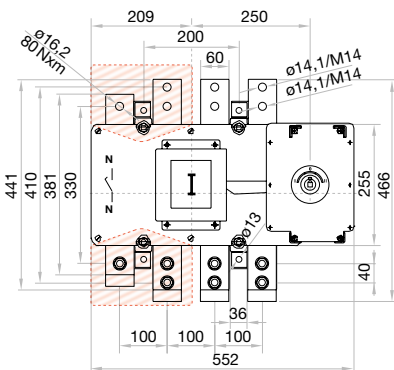

②	H max (Cu)	L max (Cu)	M
	mm	mm	
1600 A	2x10	80	M14
1800 A			55
2000 A			

S5F Conmutador seccionador fondo armario 3P - 3P+N

Calibre 5

A 2000|2500|3150



serie
S5F

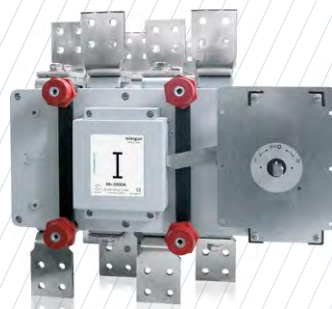

	CÓDIGO-2000A	CÓDIGO-2500A	CÓDIGO-3150A
3P	S5F20003PP0	S5F25003PP0	S5F31503PP0
3P+N	S5F20003NP0	S5F25003NP0	S5F31503NP0

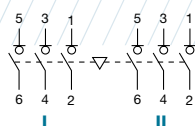

3P

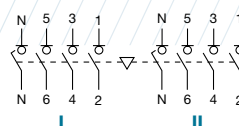

3P+N

Información técnica



Según IEC 60947-3

			2000	2500	3150
Intensidad térmica	I _{th} en ambiente a: 40° C	A	2000	2500	3150
Tensión de aislamiento	U _i	V	1000	1000	1000
Tensión de impulso	U _{imp}	kV	8	8	8
Corriente de empleo AC ^{*(1)}	I _e U _e 400V AC21A	A	2000	2500	3150
(Frecuencia de empleo 50/60Hz)	U _e 400V AC22B	A	2000	2500	2500

*⁽¹⁾ Consultar para otras tensiones y/o categorías de empleo

*⁽²⁾ Sin dispositivo de protección limitador (duración cortocircuitos 50 ms. - 100 ms.)

			2000	2500	3150
Poder de corte	400V AC22	A	6000	7500	9450
Poder de cierre	400V AC22	A	6000	7500	9450
Comportamiento ante cortocircuitos					
Poder asignado de cierre en cortocircuito ^{*(2)}	I _{cm}	kA (pico)	100	100	100
Intensidad asignada de corta duración admisible (1 sg)	I _{cw}	kA rms	50	50	50
Número de maniobras sin carga (conforme a norma, para otros valores consultar)		Ciclos	600	600	600
Peso máximo (3/4 polos)		Kg	Consult		

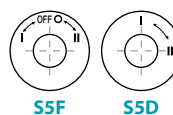

S5F

S5D

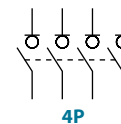

4P

Existen versiones de conmutador sin posición OFF 0:
S5F (I +II) = S5D _____ consultar

También disponibles conmutadores 4P bajo pedido, consulte referencia





Accesorios



» **Mando directo**
(Barra deslizante)
CÓDIGO DS-EI61



» **Mando panel** eje incluido *(e1)
(Barra deslizante)
CÓDIGO DSLEN51



» **Contactos auxiliares**

1NA+1NC CÓDIGO DS-AU11
2NA+2NC CÓDIGO DS-AU12

Ie = 16 A (cargas resistivas)
4 A (cargas inductivas) a 250 Vac.



» **Cerraduras de seguridad**

Simple CÓDIGO D5LCB41
Doble CÓDIGO D5LCF41

Para mando panel, bloqueo del mando en posición "O" (bajo demanda, en "I") mediante llave, que sólo puede extraerse con el mando bloqueado.

Mecanización para mando panel y cerraduras
Simple Doble

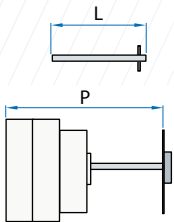
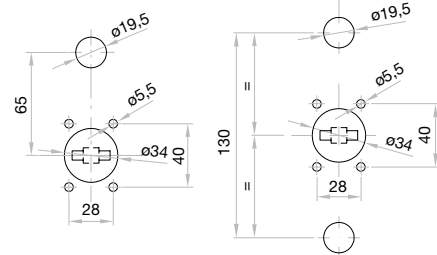

» **Ejes**
Eje estándar incluido *(e1)
L (mm) | P (mm)
333 | 788... 938
Ejes prolongados
Consultar

Dimensiones (mm)

Mecanización para mando panel

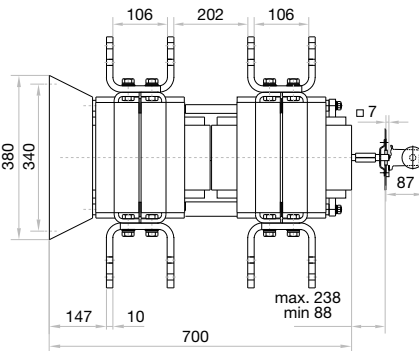
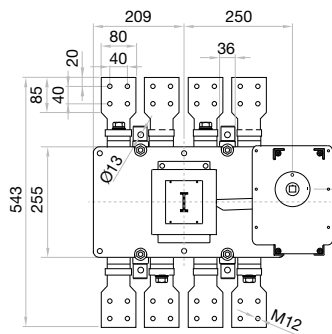
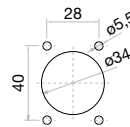

**2000 A
2500 A**

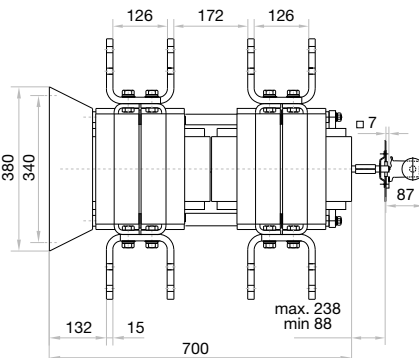
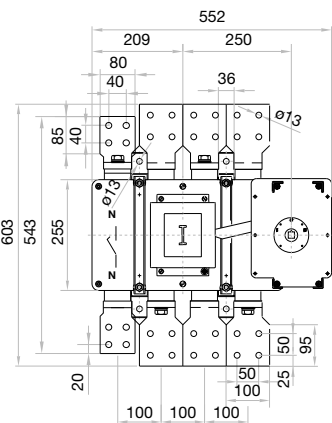
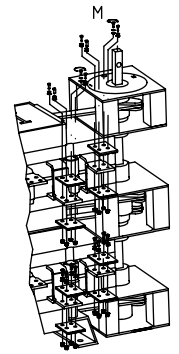

3150 A

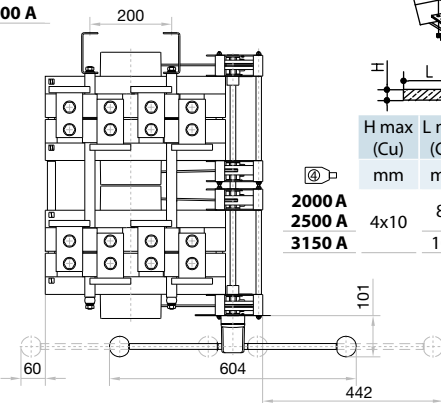

	H max (Cu) mm	L max (Cu) mm	M	M
2000 A	4x10	80	M12	45
2500 A				
3150 A		100		

S5B Conmutador bypass fondo armario 3P - 3P+N

serie
S5B

Calibre 0

A 125|160|200

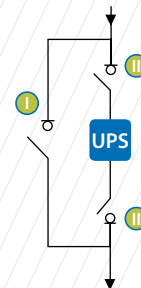
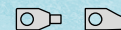

	CÓDIGO-125A	CÓDIGO-160A	CÓDIGO-200A
3P	S5B01253PS0	S5B01603PS0	S5B02003PS0
3P + N	S5B01253NS0	S5B01603NS0	S5B02003NS0

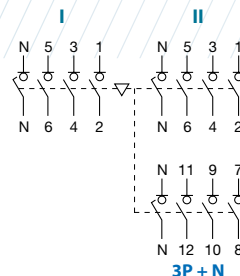
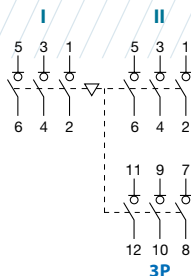

Información técnica



Según IEC 60947-3

			125	160	200
Intensidad térmica	Ith en ambiente a: 40° C	A	125	160	200
Tensión de aislamiento	Ui	V	1000	1000	1000
Tensión de impulso	Uimp	kV	8	8	8
Corriente de empleo AC ^{*(1)}	Ie Ue 400V AC21A	A	125	160	200
(Frecuencia de empleo 50/60Hz)	Ue 400V AC22A	A	125	160	200

^{*(1)} Consultar para otras tensiones y/o categorías de empleo

^{*(2)} Sin dispositivo de protección limitador (duración cortocircuitos 50 ms. - 100 ms.)

			125	160	200
Poder de corte	400V AC22	A	375	480	600
Poder de cierre	400V AC22	A	375	480	600
Comportamiento ante cortocircuitos					
Poder asignado de cierre en cortocircuito ^{*(2)}	Icm	kA (pico)	13	13	13
Intensidad asignada de corta duración admisible (1 sg)	Icw	kA rms	7	7	7
Número de maniobras sin carga (conforme a norma, para otros valores consultar)	Ciclos		8000	8000	8000
Peso máximo (3/4 polos)	Kg		2,4/2,8	2,4/2,8	2,5/2,9

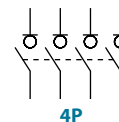
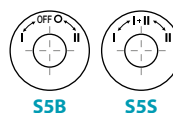

Existen versiones de conmutador bypass sin posición OFF 0 "solapado":

S5B (I +II) = S5S....., consultar

También disponibles conmutadores 4P bajo pedido, consulte referencia



Accesorios



» Mando directo

CÓDIGO D5LSI02

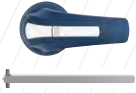

» Mando panel eje incluido *(e1)

IP65
CÓDIGO D5LLA01

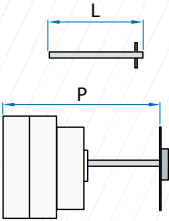

» Ejes

Eje estándar incluido *(e1)
L (mm) P (mm)
177 221... 346



» Contactos auxiliares

1NA+1NC CÓDIGO DS-AU11
2NA+2NC CÓDIGO DS-AU12

Ie = 16 A (cargas resistivas)
4 A (cargas inductivas) a 250 Vac.



» Cubrebornes

	ARRIBA 3P (1 unidad)	ABAJO 3P (1 unidad)	ARRIBA O ABAJO 4P (1 unidad)
	DS-CU02	DS-CU03	DS-CU04
	DS-CU05	DS-CU06	DS-CU07

(Sólo parte frontal)



» Cerraduras de seguridad

Simple CÓDIGO D5LCBB1
Doble CÓDIGO D5LCFB1

Para mando panel, bloqueo del mando en posición "O" (bajo demanda, en "I") mediante llave, que sólo puede extraerse con el mando bloqueado.

Mecanización para mando panel y cerraduras
Simple Doble

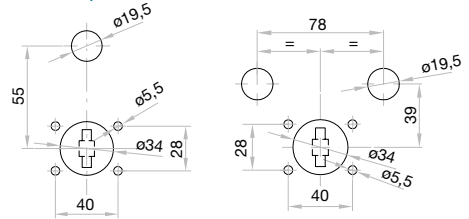

Dimensiones (mm)

Mecanización para mando panel

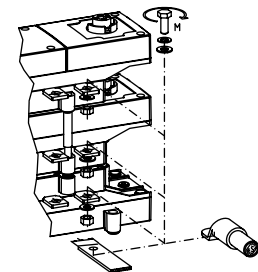
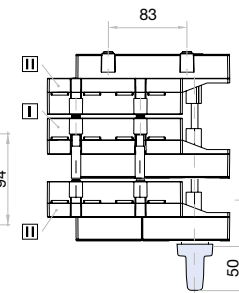
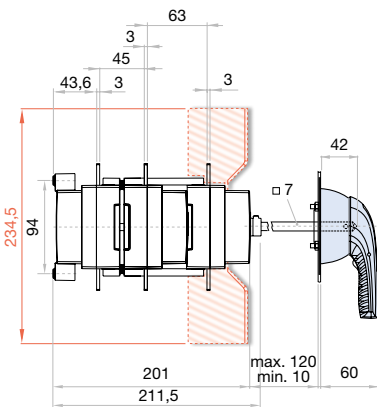
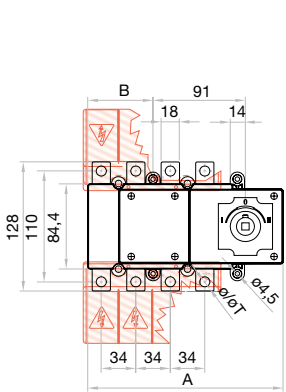
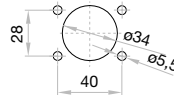

3P	4P	A		B		Ø	S max (Cu) mm ²	H max (Cu) mm	L max (Cu) mm	M
		3P	4P	3P	4P					
125 A	160 A	181	192	53	64	10	95	5	25	M8 13

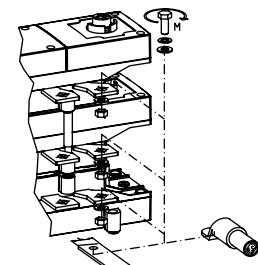
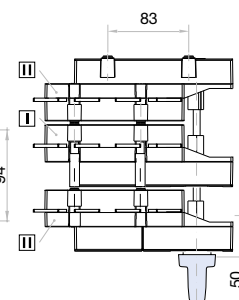
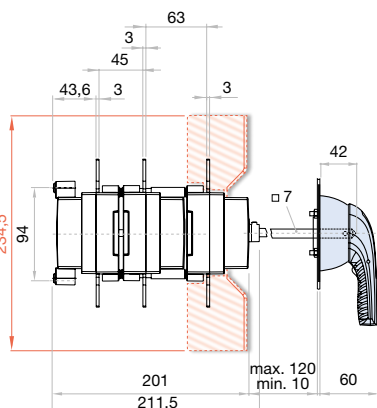
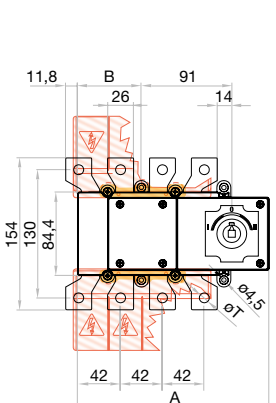

3P	4P	A		B		Ø	S max (Cu) mm ²	Z max	H max (Cu) mm	L max (Cu) mm	M
		3P	4P	3P	4P						
200 A		181	192	53	64	10	120	30	5	30	M10 18

S5B Conmutador bypass fondo armario 3P - 3P+N

serie
S5B

Calibre 1

A 250|315|400

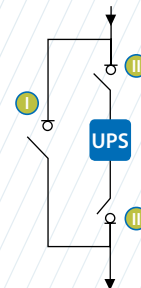

	CÓDIGO-250A	CÓDIGO-315A	CÓDIGO-400A
3P	S5B02503PRO	S5B03153PRO	S5B04003PC0
3P + N	S5B02503NR0	S5B03153NR0	S5B04003NC0

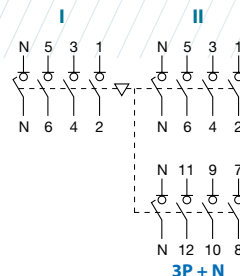
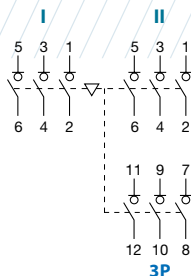

Información técnica



Según IEC 60947-3

			250	315	400
Intensidad térmica	Ith en ambiente a: 40° C	A	250	315	400
Tensión de aislamiento	Ui	V	1000	1000	1000
Tensión de impulso	Uimp	kV	8	8	8
Corriente de empleo AC ^{*(1)}	Ie Ue 400V AC21A	A	250	315	400
(Frecuencia de empleo 50/60Hz)	Ue 400V AC22A	A	250	315	400

^{*(1)} Consultar para otras tensiones y/o categorías de empleo

^{*(2)} Sin dispositivo de protección limitador (duración cortocircuitos 50 ms. - 100 ms.)

			250	315	400
Poder de corte	400V AC22	A	750	945	1200
Poder de cierre	400V AC22	A	750	945	1200
Comportamiento ante cortocircuitos					
Poder asignado de cierre en cortocircuito ^{*(2)}	Icm	kA (pico)	20	20	20
Intensidad asignada de corta duración admisible (1 sg)	Icw	kA rms	12	12	12
Número de maniobras sin carga (conforme a norma, para otros valores consultar)	Ciclos		8000	8000	5000
Peso máximo (3/4 polos)	Kg		7,2/7,7	7,2/7,7	7,4/7,9

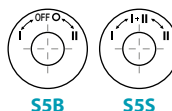

S5B

S5S

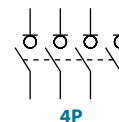

4P

Existen versiones de conmutador bypass sin posición OFF 0 "solapado":

S5B (I - I+II - II) = S5S _____, consultar

También disponibles conmutadores 4P bajo pedido, consulte referencia





serie
SSB

Accesorios



» **Mando directo**

CÓDIGO D5LLI12



» **Placa protección de bornes**

CÓDIGO DS-CU12
 (1 unidad para entrada o salida sólo parte frontal)

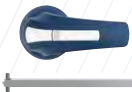

» **Mando panel** eje incluido *(e1)

IP65
 CÓDIGO D5LLA11



» **Cubrebornes**

CÓDIGO DS-CU11
 (1 juego para entrada o salida sólo parte frontal)

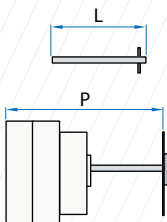

» **Ejes**

Eje estándar incluido *(e1)
 L (mm) | P (mm)
 227 | 382... 516



» **Cerraduras de seguridad**

Simple CÓDIGO D5LCB11
 Doble CÓDIGO D5LCF11

Para mando panel, bloqueo del mando en posición "O" (bajo demanda, en "I" mediante llave, que sólo puede extraerse con el mando bloqueado.



» **Contactos auxiliares**

1NA+1NC CÓDIGO DS-AU11
 2NA+2NC CÓDIGO DS-AU12

Ie = 16 A (cargas resistivas)
 4 A (cargas inductivas) a 250 Vac.

Mecanización para mando panel y cerraduras
 Simple | Doble

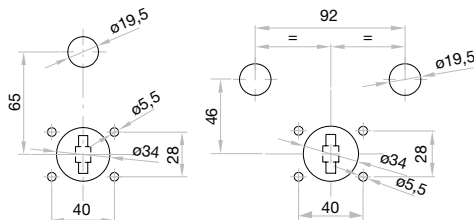

Dimensiones (mm)

Mecanización para mando panel

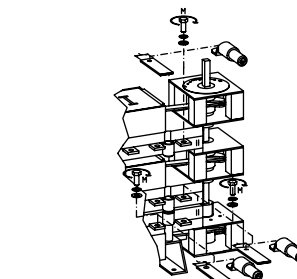
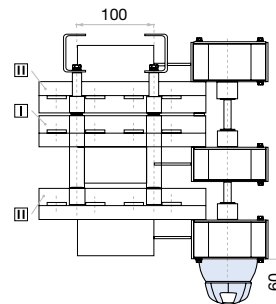
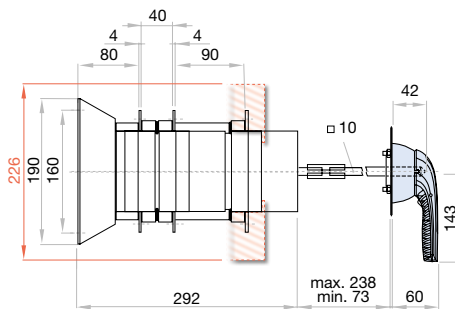
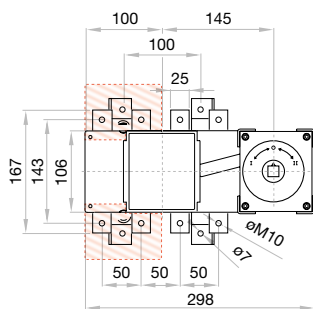
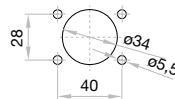

S max (Cu)	H max (Cu)	L max (Cu)	M	M	
mm ²	mm	mm	T	Nxm	
250 A	185	7	25	M10	18
315 A					

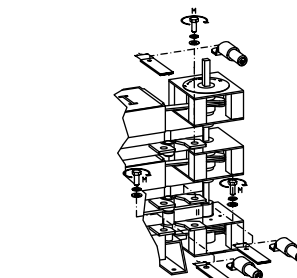
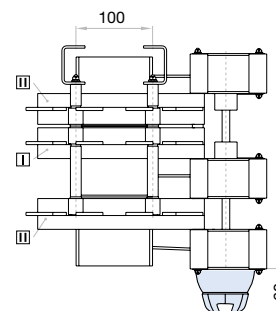
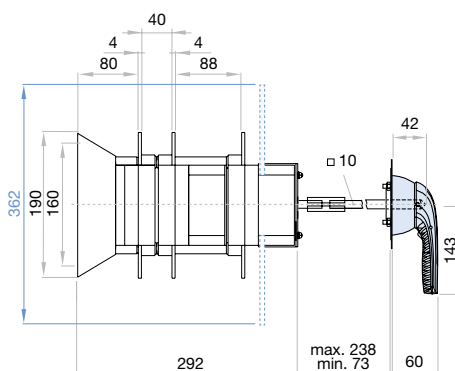
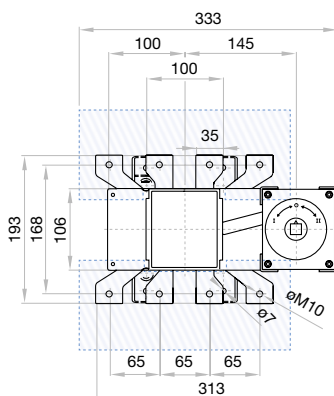

S max (Cu)	H max (Cu)	L max (Cu)	M	M	
mm ²	mm	mm	T	Nxm	
400 A	240	7	40	M10	24

S5B Conmutador bypass fondo armario 3P - 3P+N

serie
S5B

Calibre 2

A 500|630

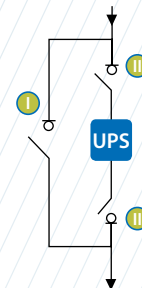

CÓDIGO-500A **3P** S5B05003PR0
3P + N S5B05003NR0

CÓDIGO-630A **3P** S5B06303PR0
3P + N S5B06303NR0

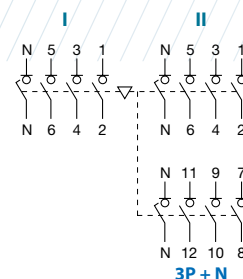
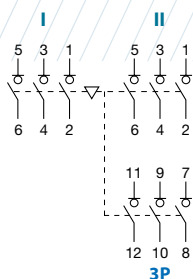

Información técnica



Según IEC 60947-3

				500	630
Intensidad térmica	Ith	en ambiente a: 40° C	A	500	630
Tensión de aislamiento	Ui		V	1000	1000
Tensión de impulso	Uimp		kV	12	12
Corriente de empleo AC ^{*(1)}	Ie	Ue 400V AC21A	A	500	630
(Frecuencia de empleo 50/60Hz)		Ue 400V AC22A	A	500	630

^{*(1)} Consultar para otras tensiones y/o categorías de empleo

^{*(2)} Sin dispositivo de protección limitador (duración cortocircuitos 50 ms. - 100 ms.)

				500	630
Poder de corte	400V	AC22	A	1500	1890
Poder de cierre	400V	AC22	A	1500	1890
Comportamiento ante cortocircuitos					
Poder asignado de cierre en cortocircuito ^{*(2)}	Icm	kA (pico)		26	26
Intensidad asignada de corta duración admisible (1 sg)	Icw	kA rms		16	16
Número de maniobras sin carga (conforme a norma, para otros valores consultar)		Ciclos		5000	5000
Peso máximo (3/4 polos)		Kg		16,5/17,5	16,5/17,5

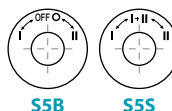

S5B

S5S

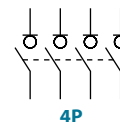

4P

Existen versiones de conmutador bypass sin posición OFF 0 "solapado":

S5B (I - I + II - II) = S5S _____, consultar

También disponibles conmutadores 4P bajo pedido, consulte referencia





serie
SSB

Accesorios



» **Mando directo**

CÓDIGO D5LLI22



» **Cubrebornes**

CÓDIGO DS-CU21

(1 juego para entrada o salida sólo parte frontal)

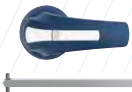

» **Mando panel** eje incluido *(e1)

IP65

CÓDIGO D5LLA21

» **Cerraduras de seguridad**

Simple CÓDIGO D5LCB21

Doble CÓDIGO D5LCF21

Para mando panel, bloqueo del mando en posición "O" (bajo demanda, en "I") mediante llave, que sólo puede extraerse con el mando bloqueado.



Mecanización para mando panel y cerraduras

Simple

Doble

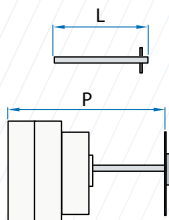
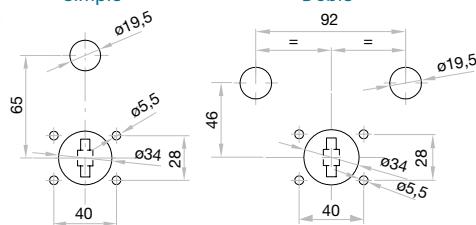

» **Ejes**

Eje estándar incluido *(e1)

L (mm)	P (mm)
239	448... 613

» **Contactos auxiliares**

1NA+1NC CÓDIGO DS-AU11

2NA+2NC CÓDIGO DS-AU12

Ie = 16 A (cargas resistivas)

4 A (cargas inductivas) a 250 Vac.



Dimensiones (mm)

Mecanización para mando panel

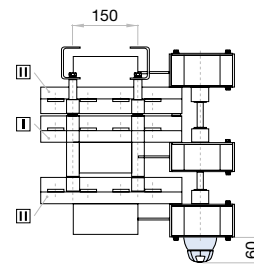
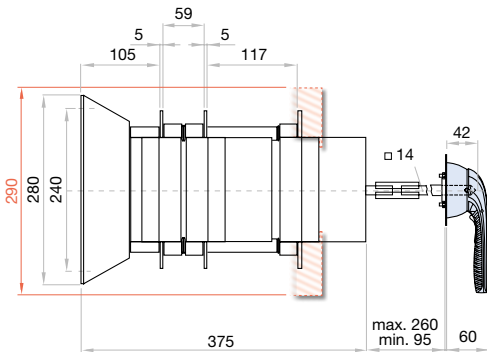
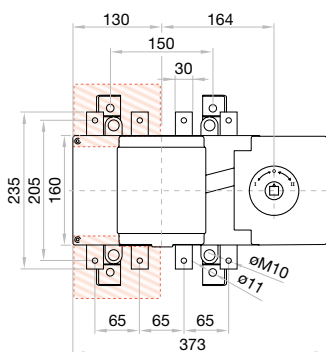
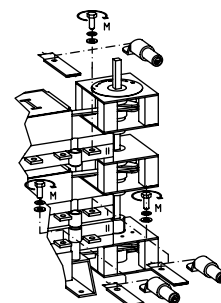
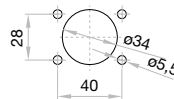

	S max (Cu)	H max (Cu)	L max (Cu)	T	M
500 A	2x185 mm ²	6 mm	40 mm	M10	24 Nxm

	S max (Cu)	H max (Cu)	L max (Cu)	T	M
630 A	2x240 mm ²	2x5 mm	40 mm	M10	24 Nxm

S5B Conmutador bypass fondo armario 3P - 3P+N

serie
S5B

Calibre 3

A 800|1000

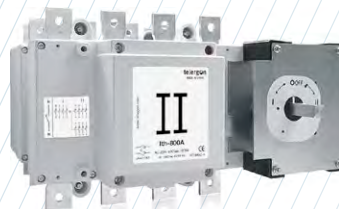

CÓDIGO-800A **3P** **S5B08003PR0** **CÓDIGO-1000A **3P + N** **S5B10003PC0**
S5B08003NR0 **S5B10003NC0****

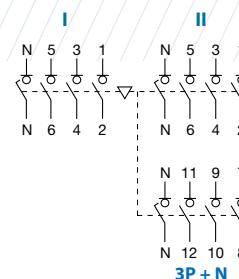
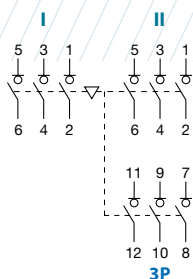

Información técnica



Según IEC 60947-3

			800	1000
Intensidad térmica	Ith en ambiente a: 40° C	A	800	1000
Tensión de aislamiento	Ui	V	1000	1000
Tensión de impulso	Uimp	kV	12	12
Corriente de empleo AC ^{*(1)}	Ie Ue 400V AC21A	A	800	1000
(Frecuencia de empleo 50/60Hz)	Ue 400V AC22A	A	800	1000

^{*(1)} Consultar para otras tensiones y/o categorías de empleo

^{*(2)} Sin dispositivo de protección limitador (duración cortocircuitos 50 ms. - 100 ms.)

			800	1000
Poder de corte	400V AC22	A	2400	3000
Poder de cierre	400V AC22	A	2400	3000
Comportamiento ante cortocircuitos				
Poder asignado de cierre en cortocircuito ^{*(2)}	Icm	kA (pico)	60	60
Intensidad asignada de corta duración admisible (1 sg)	Icw	kA rms	25	25
Número de maniobras sin carga (conforme a norma, para otros valores consultar)	Ciclos		3000	3000
Peso máximo (3/4 polos)	Kg		26,5/28,6	26,5/28,6

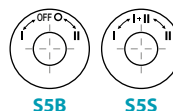

S5B

S5S

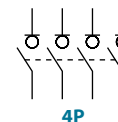

4P

Existen versiones de conmutador bypass sin posición OFF 0 "solapado":

S5B (I - I + II - II) = S5S _____, consultar

También disponibles conmutadores 4P bajo pedido, consulte referencia





serie
SSB

Accesorios



» **Mando directo**

CÓDIGO D5LLI32



» **Mando panel** eje incluido *(e1)

IP65
CÓDIGO D5LLA31

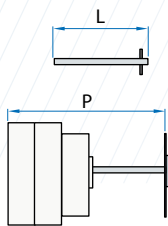

» **Ejes**

Eje estándar incluido *(e1)
L (mm) | P (mm)
239 | 480... 645



» **Contactos auxiliares**

1NA+1NC CÓDIGO DS-AU11
2NA+2NC CÓDIGO DS-AU12

Ie = 16 A (cargas resistivas)
4 A (cargas inductivas) a 250 Vac.



» **Cubrebornes**

CÓDIGO DS-CU31
(1 juego para entrada o salida sólo parte frontal)



» **Cerraduras de seguridad**

Simple CÓDIGO D5LCB31
Doble CÓDIGO D5LCF31

Para mando panel, bloqueo del mando en posición "O" (bajo demanda, en "I") mediante llave, que sólo puede extraerse con el mando bloqueado.

Mecanización para mando panel y cerraduras
Simple | Doble

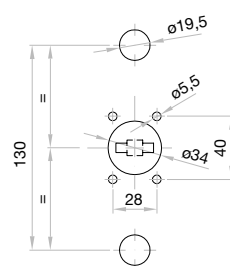
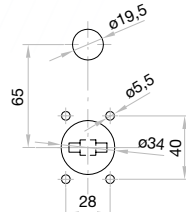

Dimensiones (mm)

Mecanización para mando panel

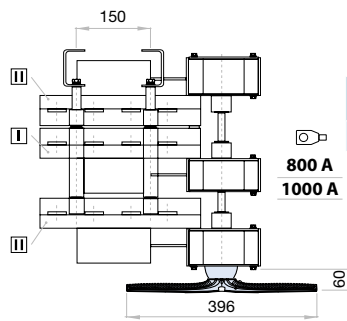
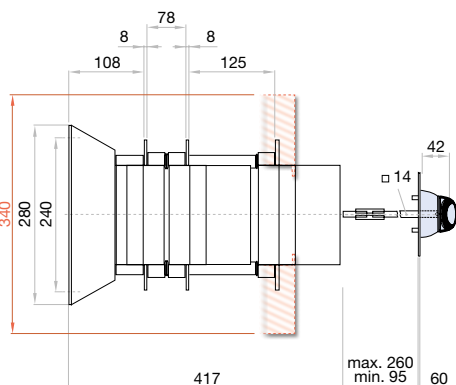
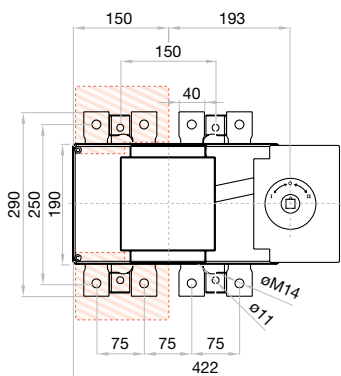
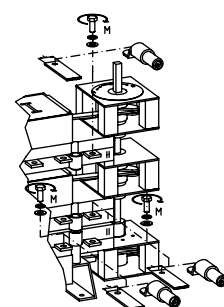
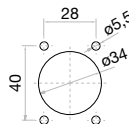

S max (Cu) mm ²	H max (Cu) mm	L max (Cu) mm	T	M
800 A	2x240	2x10	50	M14
1000 A	2x300	2x10		45

S5B Conmutador bypass fondo armario 3P - 3P+N

Calibre 4

A 1250|1600|1800|2000

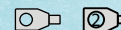

serie
S5B

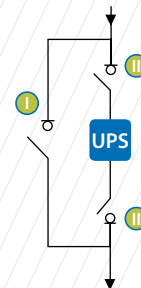

	CÓDIGO-1250A	CÓDIGO-1600A	CÓDIGO-1800A	CÓDIGO-2000A
3P	S5B12503PS0	S5B16003PS0	S5B18003PS0	S5B20003PS0
3P+N	S5B12503NS0	S5B16003NS0	S5B18003NS0	S5B20003NS0

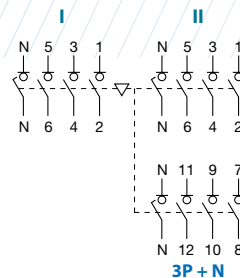
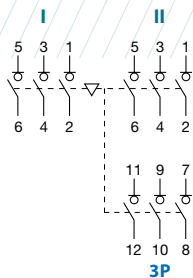

Información técnica

Según IEC 60947-3



			1250	1600	1800	2000
Intensidad térmica	I _{th} en ambiente a: 40° C	A	1250	1600	1800	2000
Tensión de aislamiento	U _i	V	1000	1000	1000	1000
Tensión de impulso	U _{imp}	kV	12	12	12	12
Corriente de empleo AC ^{*(1)}	I _e U _e 400V AC21A	A	1250	1600	1800	2000
(Frecuencia de empleo 50/60Hz)	U _e 400V AC22A	A	1250	1600	1800	2000

^{*(1)} Consultar para otras tensiones y/o categorías de empleo

^{*(2)} Sin dispositivo de protección limitador (duración cortocircuitos 50 ms. - 100 ms.)

			1250	1600	1800	2000
Poder de corte	400V AC22	A	3750	4800	5400	6000
Poder de cierre	400V AC22	A	3750	4800	5400	6000
Comportamiento ante cortocircuitos						
Poder asignado de cierre en cortocircuito ^{*(2)}	I _{cm}	kA (pico)	60	75	75	75
Intensidad asignada de corta duración admisible (1 sg)	I _{cw}	kA rms	25	50	50	50
Número de maniobras sin carga (conforme a norma, para otros valores consultar)	Ciclos		3000	3000	3000	3000
Peso máximo (3/4 polos)	Kg		65,2/ 72,1	65,2/ 72,1	65,2/ 72,1	65,2/ 72,1

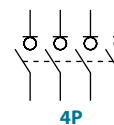
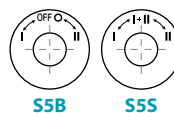

Existen versiones de conmutador bypass sin posición OFF 0 "solapado":

S5B (I - I + II - II) = S5S _____, consultar

También disponibles conmutadores 4P bajo pedido, consulte referencia





serie
SSB

Accesorios



» **Mando directo**

CÓDIGO D5LLI32



» **Mando panel** eje incluido *(e1)

IP65
CÓDIGO D5LLA31



» **Cubrebornes**

CÓDIGO DS-CU41
(1 juego para entrada o salida sólo parte frontal)

» **Cerraduras de seguridad**

Simple CÓDIGO D5LCB41
Doble CÓDIGO D5LCF41



Para mando panel, bloqueo del mando en posición "O" (bajo demanda, en "I") mediante llave, que sólo puede extraerse con el mando bloqueado.

Mecanización para mando panel y cerraduras
Simple Doble

» **Ejes**

Eje estándar incluido *(e1)
L (mm) P (mm)
239 572... 645

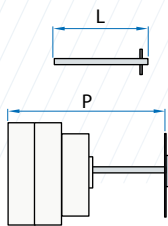

» **Contactos auxiliares**

1NA+1NC CÓDIGO DS-AU11
2NA+2NC CÓDIGO DS-AU12



Ie = 16 A (cargas resistivas)
4 A (cargas inductivas) a 250 Vac.

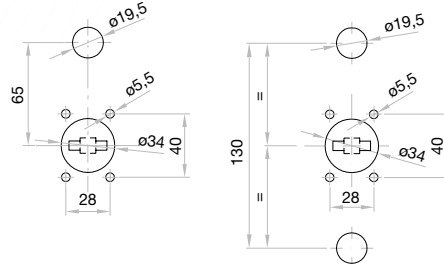

Dimensiones (mm)

Mecanización para mando panel

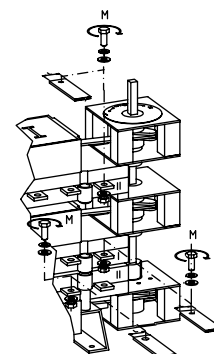
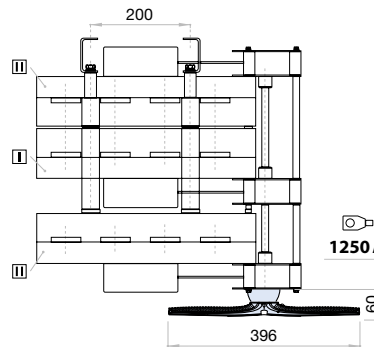
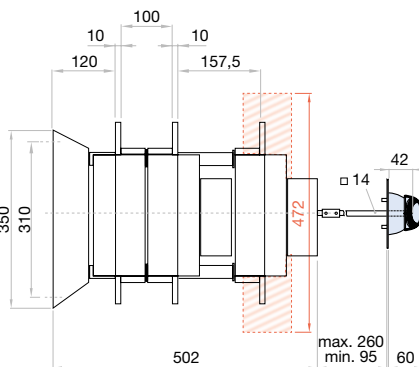
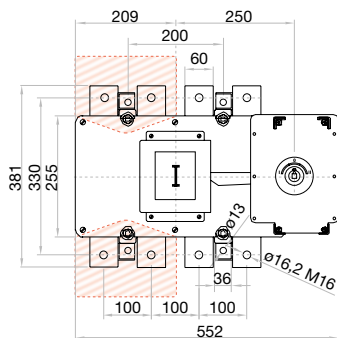
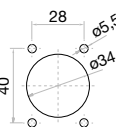

	H max (Cu)	L max (Cu)	M	M
	mm	mm	mm	Nxm
1250 A	2x10	80	M16	80

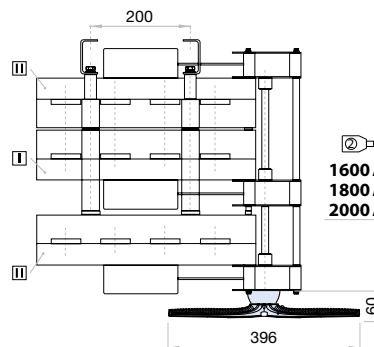
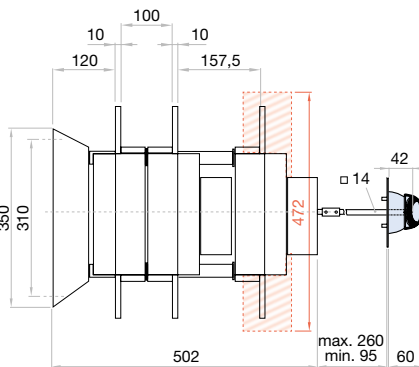
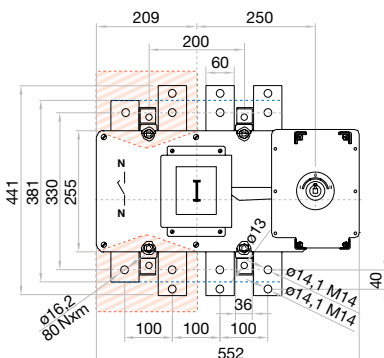

	H max (Cu)	L max (Cu)	M	M
	mm	mm	mm	Nxm
1600 A	2x10	80	M14	55
1800 A				
2000 A				

CTR₂ Conmutador compacto en caja metálica IP65

3P - 3P+N

Calibre 00

A 63|80|100|125



CÓDIGO - 63A

3P CTR2EC00633PB
3P + N CTR2EC00633NB

CÓDIGO - 80A

CTR2EC00803PB
CTR2EC00803NB

CÓDIGO - 100A

CTR2EC01003PS
CTR2EC01003NS

CÓDIGO - 125A

CTR2EC01253PS
CTR2EC01253NS

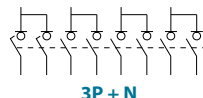
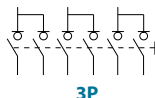

Patente pendiente
EP18382154

Información técnica



Según IEC 60947-3
IEC 61439-2

				63	80	100	125
Intensidad térmica en ambiente a	I _{th}	40°C	A	63	80	100	125
		50°C	A	63	80	100	125
		60°C	A	63	80	100	125
Tensión de aislamiento	U _i	V	1000	1000	1000	1000	
Tensión de impulso	U _{imp}	kV	8	8	8	8	
Intensidad de empleo AC ^{*(1)} (Frecuencia de empleo 50/60Hz)	I _e	AC21A	A	63	80	100	125
		AC22A	A	63	80	100	125
		AC23A	A	63	80	100	125
Poder de corte	400V, cos φ = 0,35-0,45	A	320	640	800	800	
		400V, cos φ = 0,45	400	800	1000	1000	

^{*(1)} Consultar para otras tensiones y/o categorías de empleo

^{*(2)} Sin dispositivo de protección limitador (duración cortocircuitos 50 ms. - 100 ms.)

				63	80	100	125
Comportamiento ante cortocircuitos							
Poder asignado de cierre en cortocircuito ^{*(2)}	I _{cm}	kA (pico)		1,5	1,5	2,9	2,9
Corriente asignada de corta duración admisible (1sg)	I _{cw}	kA rms		1	1	2	2
Características mecánicas							
Number of mechanical operations (according to the standards, for other values please consult)		Ciclos		10000	10000	10000	8000
Peso máximo (3/4 polos)		Kg		Consultar			

Accesorios



» Mando externo incluido
CÓDIGO DCELAB1



» Contactos auxiliares
1NA+1NC CÓDIGO DCEAUB1
Ie = 0,1 A (resistivas) a 125 Vac.



» Tabiques separadores de fases
3P CÓDIGO DCECUB1
4P CÓDIGO DCECUB2
(1 juego para entrada o salida)

Dimensiones (mm)

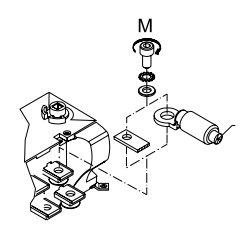
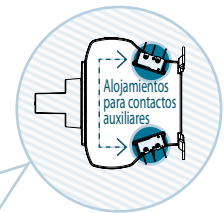
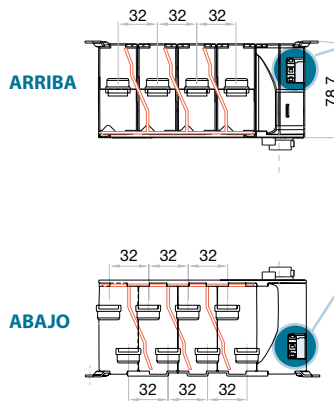
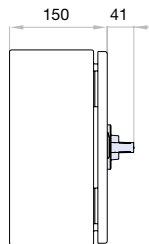
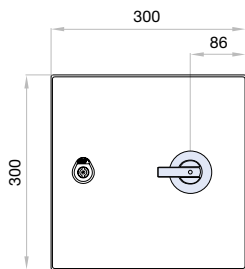

S max (Cu) mm ²	H max (Cu) mm	L max (Cu) mm	Allen	M Nxmm
----------------------------	---------------	---------------	-------	--------

63 A				
80 A	35	3	16	M8 6
100 A				
125 A	50 ^{*(6)}	3	19	

*⁽⁶⁾ Utilizar tabiques separadores de fases para mantener las distancias de aislamiento.

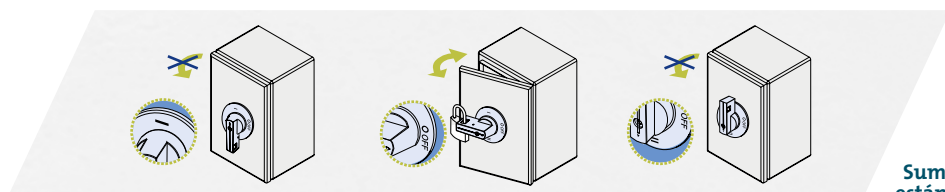

Suministro estándar CTR2

CTR₂ | CTRC Conmutador en caja metálica IP54-IP66

3P - 3P+N

Calibre 0

A 125|160|200

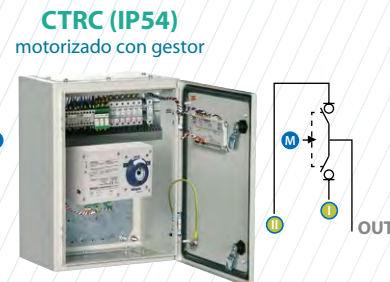
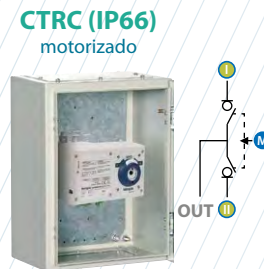
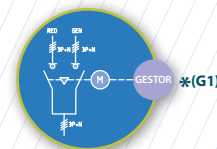
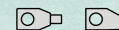

		CÓDIGO - 125A	CÓDIGO - 160A	CÓDIGO - 200A	CÓDIGO - 200A
CTR2 (IP65) manual	3P	CTR2FC01253PS	CTR2FC01603PS	-	CTR2FC02003PS
	3P + N	CTR2FC01253NS	CTR2FC01603NS	-	CTR2FC02003NS
CTRC (IP66) motorizado	3P	CTRCFC01253PSAN	CTRCFC01603PSAN	CTRCFC02003PSAN	-
	3P + N	CTRCFC01253NSAN	CTRCFC01603NSAN	CTRCFC02003NSAN	-
CTRC (IP54) motorizado con gestor	3P + N	CTRCFC01253NSBJ	-	CTRCFC02003NSBJ	-

CTR2 puentes incluidos

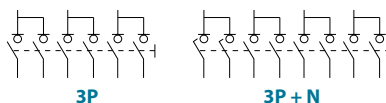

Información técnica



Según IEC 60947-3
IEC 61439-2

			125	160	200
Intensidad térmica	I _{th} en ambiente a: 40° C	A	125	160	200
Tensión de aislamiento	U _i	V	1000	1000	1000
Tensión de impulso	U _{imp}	kV	8	8	8
Corriente de empleo AC ^{*(1)}	I _e U _e 400V AC21A	A	125	160	200
		A	125	160	200
		A	125	160	160
(Frecuencia de empleo 50/60Hz)	U _e 400V AC23A	A	125	160	160

^{*(1)} Consultar para otras tensiones y/o categorías de empleo

^{*(2)} Sin dispositivo de protección limitador (duración cortocircuitos 50 ms. - 100 ms.)

^{*(3)} Consultar para las maniobras de CTRC motorizados

			125	160	200
Poder de corte	400V AC22	A	375	480	600
Poder de cierre	400V AC22	A	375	480	600
Comportamiento ante cortocircuitos					
Poder asignado de cierre en cortocircuito ^{*(2)}	I _{cm}	kA (pico)	13	13	13
Intensidad asignada de corta duración admisible (1 sg)	I _{cw}	kA rms	7	7	7
Número de maniobras sin carga (conforme a norma, para otros valores consultar CTR ₂ ^{*(3)})	Ciclos		8000	8000	8000
Peso máximo (3/4 polos)		Kg	Consultar		

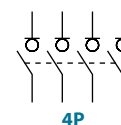

También disponibles conmutadores 4P bajo pedido, consulte referencia

Accesorios



» **Mando panel** incluido en CTR2
IP65
CÓDIGO D5LAN01



» **Contactos auxiliares**
1NA+1NC CÓDIGO DS-AU11
2NA+2NC CÓDIGO DS-AU12
Ie = 16 A (cargas resistivas)
4 A (cargas inductivas) a 250 Vac.



» **Cubrebornes^{*(T)}** para CTR2

ARRIBA 3P (1 unidad)	ABAJO 3P (1 unidad)	ARRIBA O ABAJO 4P (1 unidad)
DS-CU02	DS-CU03	DS-CU04
DS-CU05	DS-CU06	DS-CU07

(Sólo parte frontal)



» **Barreras^{*(T)}** para CTR2

3P	4P
DS-PB01	DS-PB02
DS-PB04	DS-PB03

(1 juego para entrada o salida)

^{*(T)} Estos accesorios no son compatibles entre sí



» **Puentes** incluidos

CÓDIGO D5LPC03 (4 unidades)

Dimensiones (mm)

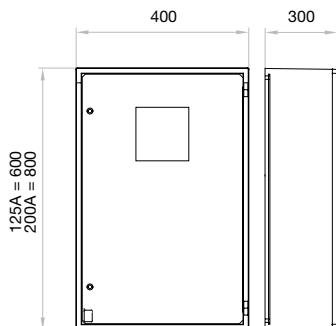
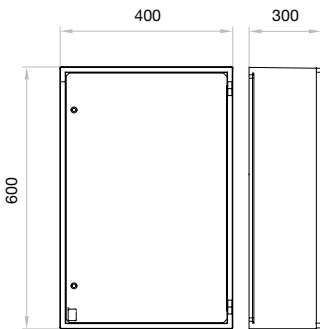
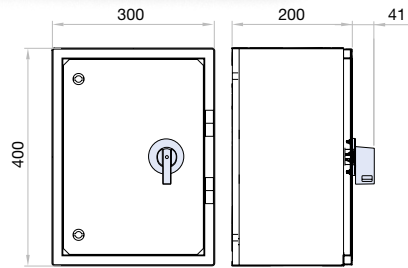

» **Cerraduras de seguridad** para CTR2

Simple CÓDIGO D5LCBB1

Doble CÓDIGO D5LCB1

Para mando panel, bloqueo del mando en posición "O" (bajo demanda, en "I") mediante llave, que sólo puede extraerse con el mando bloqueado.



» **Gestor^{*(G1)}**

> Pantalla gráfica LCD

> 3 entradas analógicas para sensores resistivos:

- Presión de aceite
- Temperatura de líquido refrigerante
- Nivel de combustible

> 5 + 3 entradas digitales:

- 4 programables, negativas
- 3 programables, negativas, alternativa a los sensores resistivos
- 1 botón de parada de emergencia, positivo

> 6 salidas digitales:

- 6 salidas estáticas positivas protegidas

> Funcionamiento con batería universal de 12-24 Vdc

^{*(G1)} El gestor y sus características pueden variar, consultar

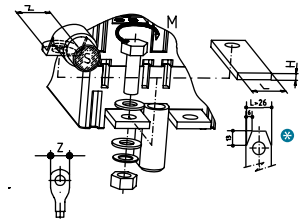
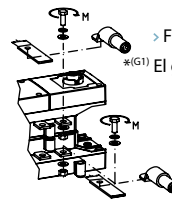

	S max (Cu)	H max (Cu)	L max (Cu)	T	M
CTR2					Nxm
125 A	95	5	25	M8	13
160 A					
200 A	120	5	30	M10	18

	S max (Cu)	Z max	H max (Cu)	L max (Cu)	T	M
CTRC						Nxm
125 A	240	31	2x5	30	M10	24
200 A						

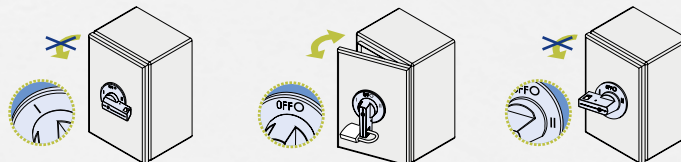

Suministro estándar CTR2

CTR₂ | CTRC Conmutador en caja metálica IP54-IP66

3P - 3P+N

Calibre 1

A 200|250|315|400

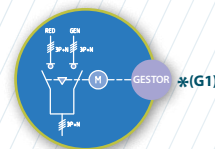

CTR₂ (IP65)
manual



CTRC (IP66)
motorizado

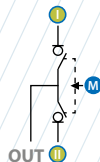

CTRC (IP54)
motorizado con gestor

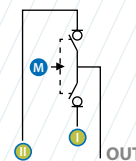

CÓDIGO - 200A

CÓDIGO - 250A

CÓDIGO - 315A

CÓDIGO - 400A

Modelo	Calibre	Código
CTR₂ (IP65) manual	3P	CTR2CC02003PS
	3P + N	CTR2CC02003NS
CTRC (IP66) motorizado	3P	CTRCCC02003PSAN
	3P + N	CTRCCC02003NSAN
CTRC (IP54) motorizado con gestor	3P	CTRCCC02503NSBJ
	3P + N	CTRCCC04003NSBK

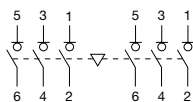

3P

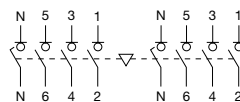

3P + N

Información técnica



Según IEC 60947-3
IEC 61439-2

			200	250	315	400
Intensidad térmica	I _{th} en ambiente a: 40° C	A	200	250	315	400
Tensión de aislamiento	U _i	V	1000	1000	1000	1000
Tensión de impulso	U _{imp}	kV	8	8	8	8
Corriente de empleo	I _e U _e 400V AC ^{*(1)}	A	200	250	315	400
(Frecuencia de empleo 50/60Hz)	U _e 400V AC22A	A	200	250	315	400 ^{*(4)}

^{*(1)} Consultar para otras tensiones y/o categorías de empleo

^{*(2)} Sin dispositivo de protección limitador (duración cortocircuitos 50 ms. - 100 ms.)

^{*(3)} Consultar para las maniobras de CTRC motorizados

^{*(4)} AC22B

			200	250	315	400
Poder de corte	400V AC22	A	600	750	945	1200
Poder de cierre	400V AC22	A	600	750	945	1200
Comportamiento ante cortocircuitos						
Poder asignado de cierre en cortocircuito ^{*(2)}	I _{cm}	kA (pico)	12	12	12	12
Intensidad asignada de corta duración admisible (1 sg)	I _{cw}	kA rms	8	8	8	8
Número de maniobras sin carga (conforme a norma, para otros valores consultar CTR ₂ ^{*(3)})	Ciclos		8000	8000	8000	5000
Peso máximo (3/4 polos)		Kg	Consult			

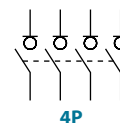

4P

También disponibles conmutadores 4P bajo pedido, consulte referencia

Accesorios



» **Mando panel** incluido en CTR2
IP65
CÓDIGO DCCLA11



» **Contactos auxiliares**
1NA+1NC CÓDIGO D5LAU01
2NA+2NC CÓDIGO D5LAU02
Ie = 16 A (cargas resistivas)
4 A (cargas inductivas) a 250 Vac.



» **Cubrebornes** para CTR2

Entradas			Salida Común	
POS. I 3P	POS. II 3P	POS. I&II 3P+N	3P	3P+N
DM2CU12	DM2CU11	DM2CU13	DCCCU11	DCCCU12



» **Cerraduras de seguridad** para CTR2
Simple CÓDIGO D5LCBB1
Doble CÓDIGO D5LCEB1

Para mando panel, bloqueo del mando en posición "O" (bajo demanda, en "I") mediante llave, que sólo puede extraerse con el mando bloqueado.

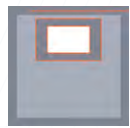

» **Gestor*(G1)**

- » Pantalla gráfica LCD
- » 3 entradas analógicas para sensores resistivos:
 - Presión de aceite
 - Temperatura de líquido refrigerante
 - Nivel de combustible
- » 5 + 3 entradas digitales:
 - 4 programables, negativas
 - 3 programables, negativas, alternativa a los sensores resistivos
 - 1 botón de parada de emergencia, positivo
- » 6 salidas digitales:
 - 6 salidas estáticas positivas protegidas
- » Funcionamiento con batería universal de 12-24 Vdc

*(G1) El gestor y sus características pueden variar, consultar

Dimensiones (mm)

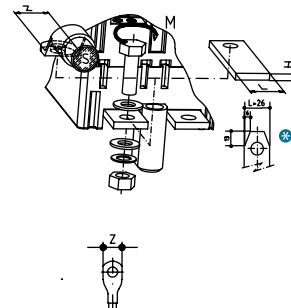
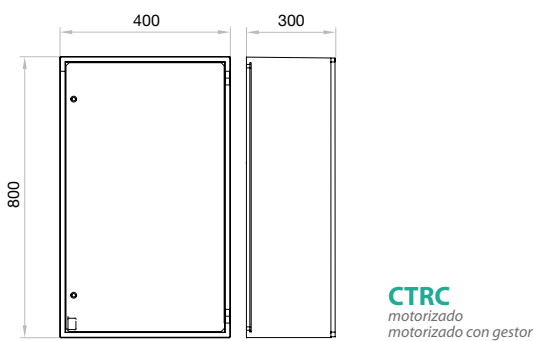
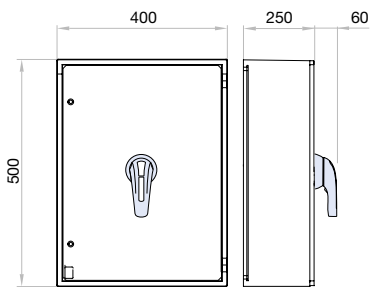

S max (Cu) mm ²	Z max	H max (Cu) mm	L max (Cu) mm	T	M
240	31	2x5	30	M10	24

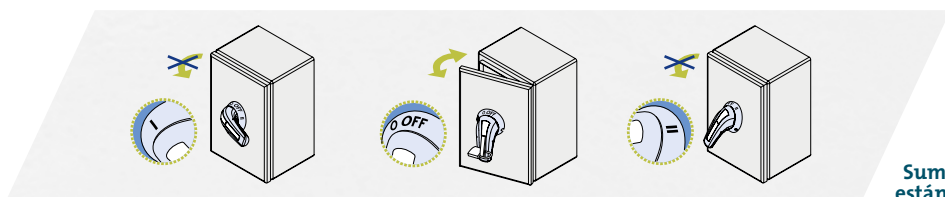

Suministro estándar CTR2

CTR₂ | CTRC Conmutador en caja metálica IP54-IP66

3P - 3P+N

Calibre 2

A 500|630|800



CTR2 (IP65)
manual

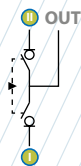

CTRC (IP66)
motorizado

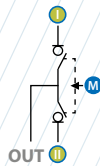

CTRC (IP54)
motorizado con gestor

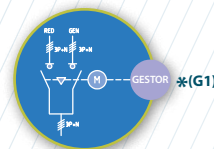
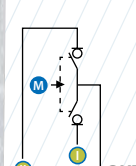

CÓDIGO - 500A

CÓDIGO - 630A

CÓDIGO - 800A

CTR2 (IP65)
manual

CTR2CC05003PS
CTR2CC05003NS

CTR2CC06303PS
CTR2CC06303NS

CTR2CC08003PS
CTR2CC08003NS

CTRC (IP66)
motorizado

CTRCCC05003PSAO
CTRCCC05003NSAO

CTRCCC06303PSAO
CTRCCC06303NSAO

CTRCCC08003PSAO
CTRCCC08003NSAO

CTRC (IP54)
motorizado con gestor

- **CTRCCC06303NSBK** -

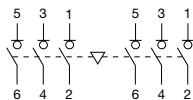

3P

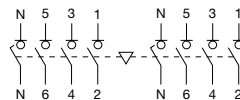

3P + N

Información técnica



Según IEC 60947-3
IEC 61439-2

			500	630	800
Intensidad térmica	I _{th} en ambiente a: 40° C	A	500	630	800
Tensión de aislamiento	U _i	V	1000	1000	1000
Tensión de impulso	U _{imp}	kV	12	12	12
Corriente de empleo AC ^{*(1)}	I _e U _e 400V AC21A	A	500	630	800
(Frecuencia de empleo 50/60Hz)	U _e 400V AC22B	A	500	630	800

^{*(1)} Consultar para otras tensiones y/o categorías de empleo

^{*(2)} Sin dispositivo de protección limitador (duración cortocircuitos 50 ms. - 100 ms.)

^{*(3)} Consultar para las maniobras de CTRC motorizados

			500	630	800
Poder de corte	400V AC22	A	1500	1890	2400
Poder de cierre	400V AC22	A	1500	1890	2400
Comportamiento ante cortocircuitos					
Poder asignado de cierre en cortocircuito ^{*(2)}	I _{cm}	kA (pico)	20	20	20
Intensidad asignada de corta duración admisible (1 sg)	I _{cw}	kA rms	13	13	13
Número de maniobras sin carga (conforme a norma, para otros valores consultar CTR ₂ ^{*(3)})	Ciclos		5000	5000	3000
Peso máximo (3/4 polos)		Kg	Consultar		

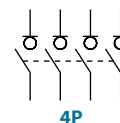

4P

También disponibles conmutadores 4P bajo pedido, consulte referencia

Accesorios



» **Mando panel** incluido en CTR2
IP65
CÓDIGO DCCLA21



» **Contactos auxiliares**
1NA+1NC CÓDIGO D5LAU01
2NA+2NC CÓDIGO D5LAU02
Ie = 16 A (cargas resistivas)
4 A (cargas inductivas) a 250 Vac.



» **Cubrebornes** para CTR2

Entradas			Salida Común	
POS. I 3P	POS. II 3P	POS. I&II 3P+N	3P	3P+N
DM2CU22	DM2CU21	DM2CU23	DCCCU21	DCCCU22



» **Cerraduras de seguridad** para CTR2
Simple CÓDIGO D5LCB21
Doble CÓDIGO D5LCF21

Para mando panel, bloqueo del mando en posición "O" (bajo demanda, en "I") mediante llave, que sólo puede extraerse con el mando bloqueado.

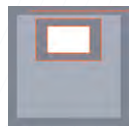

» **Gestor*(G1)**

- » Pantalla gráfica LCD
- » 3 entradas analógicas para sensores resistivos:
 - Presión de aceite
 - Temperatura de líquido refrigerante
 - Nivel de combustible
- » 5 + 3 entradas digitales:
 - 4 programables, negativas
 - 3 programables, negativas, alternativa a los sensores resistivos
 - 1 botón de parada de emergencia, positivo
- » 6 salidas digitales:
 - 6 salidas estáticas positivas protegidas
- » Funcionamiento con batería universal de 12-24 Vdc

*(G1) El gestor y sus características pueden variar, consultar

Dimensiones (mm)

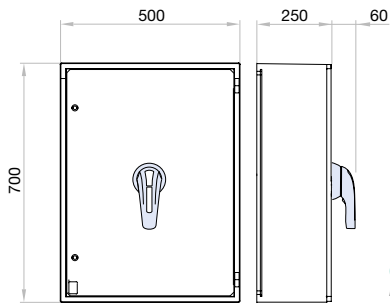

CTR2
manual

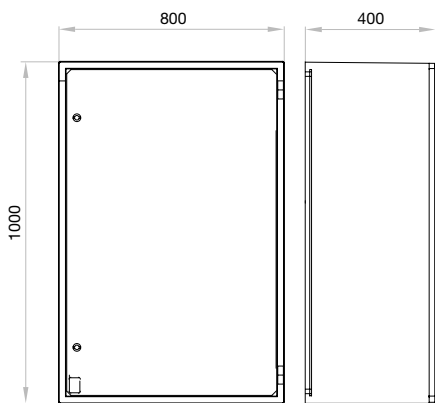

CTRC
motorizado
motorizado con gestor

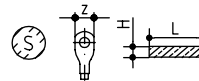
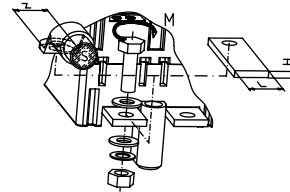

S max (Cu) mm ²	Z max	H max (Cu) mm	L max (Cu) mm	T	M Nxmm
2x240	45	2x6	45	M12	45

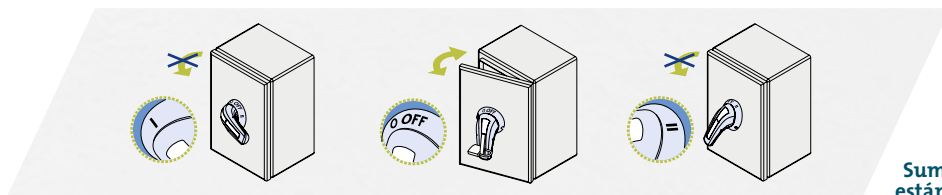

Suministro estándar CTR2

CTR₂ | CTRC Conmutador en caja metálica IP54-IP66

3P - 3P+N

Calibre 3

A 1000|1250



CTR₂ (IP65)
manual



CTRC (IP66)
motorizado

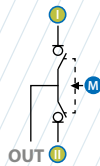

CTRC (IP54)
motorizado con gestor

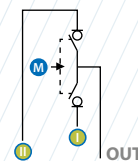
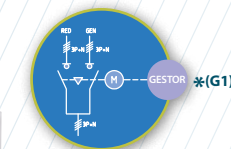

		CÓDIGO - 1000A	CÓDIGO - 1250A
CTR₂ (IP65) manual	3P	CTR2CC10003PS	CTR2CC12503PS
	3P + N	CTR2CC10003NS	CTR2CC12503NS
CTRC (IP66) motorizado	3P	CTRCC10003PSAP	CTRCC12503PSAP
	3P + N	CTRCC10003NSAP	CTRCC12503NSAP
CTRC (IP54) motorizado con gestor	3P	CTRCC10003NSBK	CTRCC12503NSBK
	3P + N		

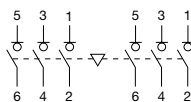

3P

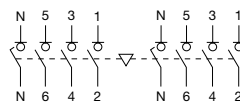

3P + N

Información técnica



Según IEC 60947-3
IEC 61439-2

			1000	1250
Intensidad térmica	I _{th} en ambiente a: 40° C	A	1000	1250
Tensión de aislamiento	U _i	V	1000	1000
Tensión de impulso	U _{imp}	kV	12	12
Corriente de empleo AC ^{*(1)}	I _e U _e 400V AC21A	A	1000	1250
(Frecuencia de empleo 50/60Hz)	U _e 400V AC22B	A	1000	1250

^{*(1)} Consultar para otras tensiones y/o categorías de empleo

^{*(2)} Sin dispositivo de protección limitador (duración cortocircuitos 50 ms. - 100 ms.)

^{*(3)} Consultar para las maniobras de CTRC motorizados

			1000	1250
Poder de corte	400V AC22	A	3000	3750
Poder de cierre	400V AC22	A	3000	3750
Comportamiento ante cortocircuitos				
Poder asignado de cierre en cortocircuito ^{*(2)}	I _{cm}	kA (pico)	32	32
Intensidad asignada de corta duración admisible (1 sg)	I _{cw}	kA rms	25	25
Número de maniobras sin carga (conforme a norma, para otros valores consultar CTR ₂ ^{*(3)})	Ciclos		3000	3000
Peso máximo (3/4 polos)		Kg	Consultar	

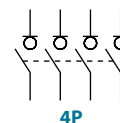

4P

También disponibles conmutadores 4P bajo pedido, consulte referencia

Accesorios



» **Mando panel** incluido en CTR2
IP65
CÓDIGO DCCLA31



» **Contactos auxiliares**
1NA+1NC CÓDIGO D5LAU01
2NA+2NC CÓDIGO D5LAU02
Ie = 16 A (cargas resistivas)
4 A (cargas inductivas) a 250 Vac.



» **Cubrebornes** para CTR2

Entradas		Salida Común	
POS. I	POS. II	POS. I&II	
3P	3P	3P+N	3P+N
DM2CU32	DM2CU31	DM2CU33	DCCCU31 DCCCU32



» **Cerraduras de seguridad** para CTR2
Simple CÓDIGO D5LCB31
Doble CÓDIGO D5LCF31

Para mando panel, bloqueo del mando en posición "O" (bajo demanda, en "I") mediante llave, que sólo puede extraerse con el mando bloqueado.

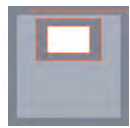

» **Gestor*(G1)**

- » Pantalla gráfica LCD
- » 3 entradas analógicas para sensores resistivos:
 - Presión de aceite
 - Temperatura de líquido refrigerante
 - Nivel de combustible
- » 5 + 3 entradas digitales:
 - 4 programables, negativas
 - 3 programables, negativas, alternativa a los sensores resistivos
 - 1 botón de parada de emergencia, positivo
- » 6 salidas digitales:
 - 6 salidas estáticas positivas protegidas
- » Funcionamiento con batería universal de 12-24 Vdc

*(G1) El gestor y sus características pueden variar, consultar

Dimensiones (mm)

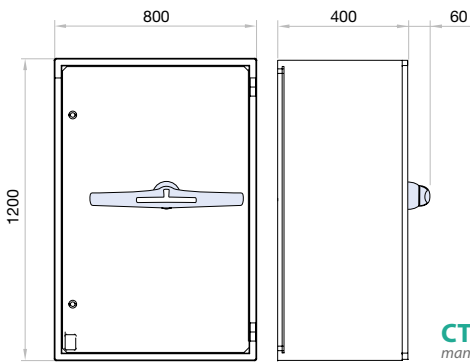

CTR2
manual

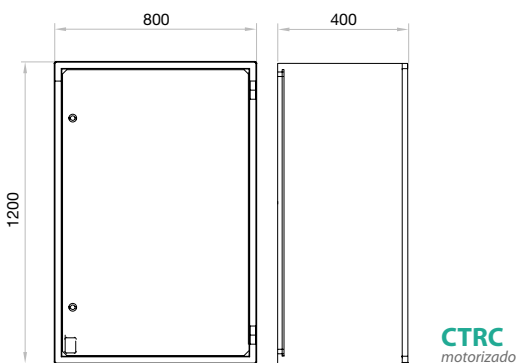

CTRC
motorizado

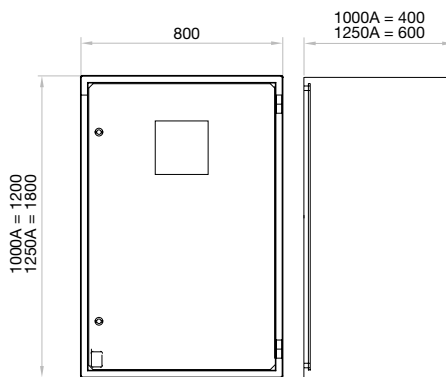

CTRC
motorizado con gestor

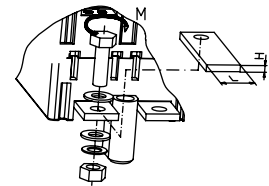

H max (Cu)	L max (Cu)	T	M
mm	mm		Nxm
2x10	60	M14	55

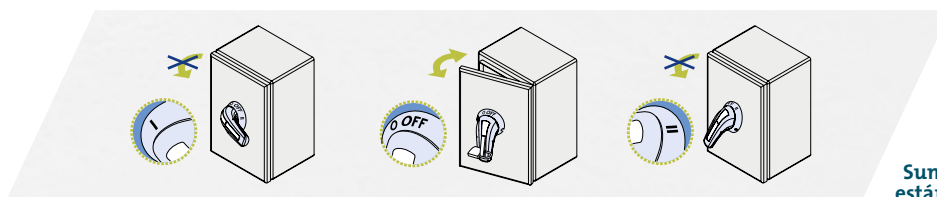

Suministro estándar CTR2

CTR₂ | CTRC Conmutador en caja metálica IP54-IP66

3P - 3P+N

Calibre 4

A 1600|1800|2000

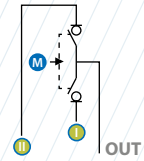
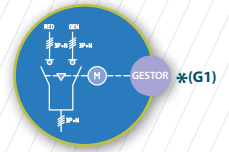

		CÓDIGO - 1600A	CÓDIGO - 1800A	CÓDIGO - 2000A
CTR2 (IP65) manual	3P	CTR2FC16003PS	CTR2FC18003PS	CTR2FC20003PD
	3P + N	CTR2FC16003NS	CTR2FC18003NS	CTR2FC20003ND
CTRC (IP66) motorizado	3P	CTRCFC16003PSAP	CTRCFC18003PSAP	CTRCFC20003PDAP
	3P + N	CTRCFC16003NSAP	CTRCFC18003NSAP	CTRCFC20003NDAP
CTRC (IP54) motorizado con gestor	3P + N	CTRCFC16003NSBK	-	CTRCFC20003NDBK

Información técnica

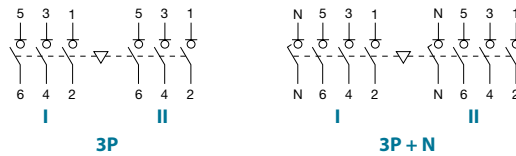

Según IEC 60947-3
IEC 61439-2

			1600	1800	2000
Intensidad térmica	I _{th} en ambiente a: 40° C	A	1600	1800	2000
Tensión de aislamiento	U _i	V	1000	1000	1000
Tensión de impulso	U _{imp}	kV	12	12	12
Corriente de empleo AC ^{*(1)}	I _e U _e 400V AC21A	A	1600	1800	2000
(Frecuencia de empleo 50/60Hz)	U _e 400V AC22A	A	1600	1800	2000

^{*(1)} Consultar para otras tensiones y/o categorías de empleo

^{*(2)} Sin dispositivo de protección limitador (duración cortocircuitos 50 ms. - 100 ms.)

^{*(3)} Consultar para las maniobras de CTRC motorizados

			1600	1800	2000
Poder de corte	400V AC22	A	4800	5400	6000
Poder de cierre	400V AC22	A	4800	5400	6000
Comportamiento ante cortocircuitos					
Poder asignado de cierre en cortocircuito ^{*(2)}	I _{cm}	kA (pico)	75	75	75
Intensidad asignada de corta duración admisible (1 sg)	I _{cw}	kA rms	50	50	50
Número de maniobras sin carga (conforme a norma, para otros valores consultar CTR ₂ ^{*(3)})	Ciclos		3000	3000	3000
Peso máximo (3/4 polos)		Kg	Consultar		

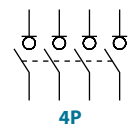

También disponibles conmutadores 4P bajo pedido, consulte referencia

Accesorios



» **Mando panel** incluido en CTR2

IP65
CÓDIGO D5LLA31



» **Contactos auxiliares**

1NA+1NC CÓDIGO DS-AU11
2NA+2NC CÓDIGO DS-AU12

Ie = 16 A (cargas resistivas)
4 A (cargas inductivas) a 250 Vac.



» **Cubrebornes** para CTR2

CÓDIGO DS-CU41
(1 juego para entrada o salida sólo parte frontal)



» **Puentes** para CTR2

CÓDIGO D5LPC42 (4 unidades)



» **Cerraduras de seguridad** para CTR2

Simple CÓDIGO D5LCB41
Doble CÓDIGO D5LCF41

Para mando panel, bloqueo del mando en posición "O" (bajo demanda, en "I") mediante llave, que sólo puede extraerse con el mando bloqueado.



» **Gestor*(G1)**

» Pantalla gráfica LCD

» 3 entradas analógicas para sensores resistivos:

- Presión de aceite
- Temperatura de líquido refrigerante
- Nivel de combustible

» 5 + 3 entradas digitales:

- 4 programables, negativas
- 3 programables, negativas, alternativa a los sensores resistivos
- 1 botón de parada de emergencia, positivo

» 6 salidas digitales:

- 6 salidas estáticas positivas protegidas

» Funcionamiento con batería universal de 12-24 Vdc

*(G1) El gestor y sus características pueden variar, consultar

Dimensiones (mm)

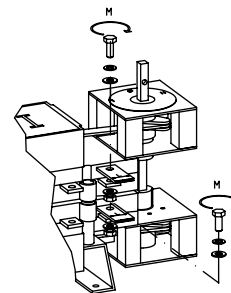
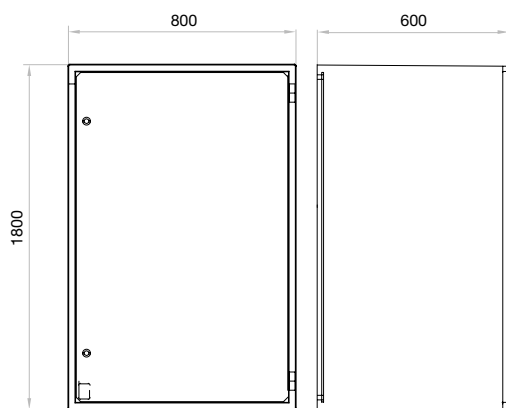
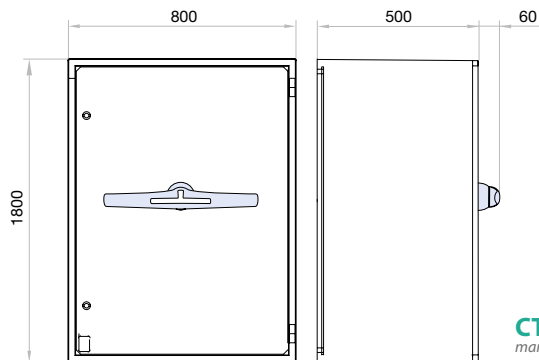

H max (Cu)	L max (Cu)	T	M
mm	mm	Nxm	
2x10	80	M14	55

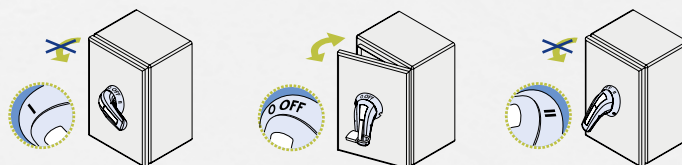

Suministro estándar CTR2

CTR₂ | CTRC Conmutador en caja metálica IP55

3P - 3P+N

Calibre 5

A 2000|2500|3150



CTR₂ (IP55)
manual



CTRC (IP55)
motorizado



	CÓDIGO - 2000A	CÓDIGO - 2500A	CÓDIGO - 3150A
CTR ₂ (IP55) manual	3P CTR2FC20003PP	3P CTR2FC25003PP	3P CTR2FC31503PP
	3P+N CTR2FC20003NP	3P+N CTR2FC25003NP	3P+N CTR2FC31503NP
CTRC (IP55) motorizado	3P CTRCFC20003PPAP	3P CTRCFC25003PPAP	3P CTRCFC31503PPAP
	3P+N CTRCFC20003NPAP	3P+N CTRCFC25003NPAP	3P+N CTRCFC31503NPAP

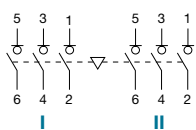

3P

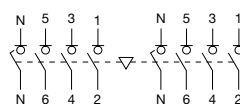

3P+N

Información técnica



Según IEC 60947-3
IEC 61439-2

			2000	2500	3150
Intensidad térmica	I _{th} en ambiente a: 40° C	A	2000	2500	3150
Tensión de aislamiento	U _i	V	1000	1000	1000
Tensión de impulso	U _{imp}	kV	8	8	8
Corriente de empleo AC ^{*(1)}	I _e U _e 400V AC21A	A	2000	2500	3150
(Frecuencia de empleo 50/60Hz)	U _e 400V AC22B	A	2000	2500	2500

^{*(1)} Consultar para otras tensiones y/o categorías de empleo

^{*(2)} Sin dispositivo de protección limitador (duración cortocircuitos 50 ms. - 100 ms.)

^{*(3)} Consultar para las maniobras de CTRC motorizados

			2000	2500	3150
Poder de corte	400V AC22	A	6000	7500	9450
Poder de cierre	400V AC22	A	6000	7500	9450
Comportamiento ante cortocircuitos					
Poder asignado de cierre en cortocircuito ^{*(2)}	I _{cm}	kA (pico)	100	100	100
Intensidad asignada de corta duración admisible (1 sg)	I _{cw}	kA rms	50	50	50
Número de maniobras sin carga (conforme a norma, para otros valores consultar CTR ₂ ^{*(3)})	Ciclos		600	600	600
Peso máximo (3/4 polos)		Kg	Consultar		

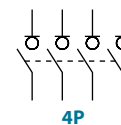

4P

Also available 4P changeover switches under request, please consult

Accesorios



» **Mando panel** incluido en CTR2
(Barra deslizante)
CÓDIGO D5LEN51



» **Cerraduras de seguridad** para CTR2
Simple CÓDIGO D5LCB41
Doble CÓDIGO D5LCF41

Para mando panel, bloqueo del mando en posición "O" (bajo demanda, en "I") mediante llave, que sólo puede extraerse con el mando bloqueado.



» **Contactos auxiliares**
1NA+1NC CÓDIGO DS-AU11
2NA+2NC CÓDIGO DS-AU12
Ie = 16 A (cargas resistivas)
4 A (cargas inductivas) a 250 Vac.

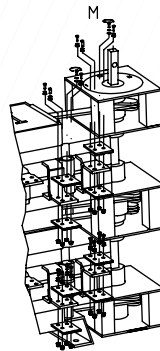

	H max (Cu) mm	L max (Cu) mm	T	M
2000 A	4x10	80	M12	45
2500 A				
3150 A				

Dimensiones (mm)

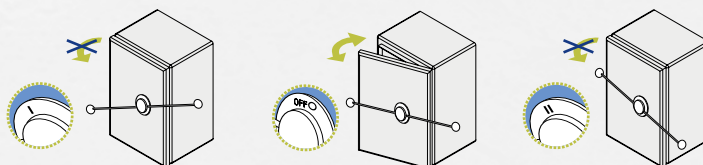
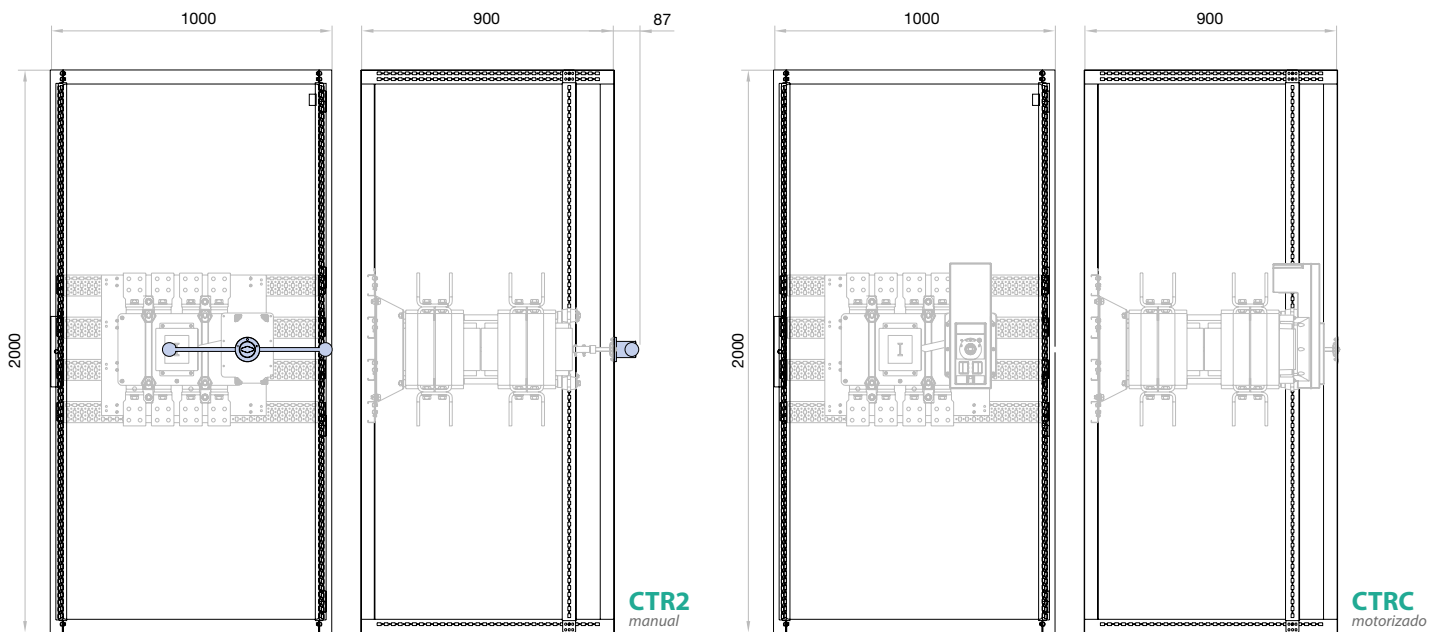

Suministro estándar CTR2

Kit de mando motorizado para interruptor o conmutador

Unidades motorizadas para automatizar el accionamiento de los interruptores seccionadores, conmutadores y conmutadores by-pass, con un alto nivel de fiabilidad, seguridad y facilidad operativa incluso en situaciones extremas.



Las unidades motorizas están fabricadas con materiales autoextinguibles de alta seguridad, que aportan un excelente nivel de aislamiento eléctrico, baja emisión de humos, así como una elevada resistencia a esfuerzos electromecánicos.

Cumplen requerimientos medioambientales y pasan por estrictos controles de calidad, para ofrecer un producto fiable que satisfaga las necesidades más exigentes.

Se componen de un cuerpo que aloja en su interior el motor, los engranajes, la electrónica de mando y control. Disponen de un selector para los modos de funcionamiento automático-manual-bloqueo.

Su concepto de kit simplifica tanto la logística como el mantenimiento, permitiendo una instalación fácil y sencilla sobre el interruptor seccionador o conmutador según corresponda.



Maniobra manual
(mantenimiento o emergencia)



Maniobra manual
(mantenimiento o emergencia)



- › IEC60947-1 y 3. Aparata de baja tensión. Parte general de Interruptores - seccionadores.

- › Según directiva europea de Baja Tensión 2014/35/UE.
- › Según directiva europea 2014/30/UE de EMC.

Conforme a:
IEC 60947-1 y 3
RoHS



Ensayos y homologaciones:



serie UM-S



1 2 3 4 5 6
U M - S

Tensión de alimentación:
230 Vac ^{*(1)}

Para interruptores seccionadores:

S5 Calibres 1-2 | 3P - 3P+N motorizables (250A... 800A)

S6 Calibres 1-2 | 2P - 3P - 3P+N motorizables (200A... 800A)

S6N Calibre 1 | 6P - 8P motorizables (125A... 400A)

^{*(1)} Para valores en DC consultar

serie UM-S



1 2 3 4 5 6
U M - S

Tensión de alimentación:
120 - 230 Vac ^{*(1)}

con MODBUS ^{MB}

Para interruptores seccionadores:

S5 Calibres 3-4 | 3P - 3P+N motorizables (800A... 2000A)

S5N Calibre 5 | 3P - 3P+N motorizables (2000A... 3150A)

S6N Calibre 2 | 6P - 8P motorizables (500A... 630A)

S5M Calibre 3 | 6P - 8P motorizables (800A... 1000A)

S5N Calibre 4 | 6P - 8P motorizables (1250A... 2000A)

^{*(1)} Para valores en DC consultar

serie UM-C



1 2 3 4 5 6
U M - C

Tensión de alimentación:
230 Vac ^{*(1)}

Para conmutadores seccionadores:

S5F Calibre 0 | 3P - 3P+N estándar (125A... 200A)

CCF Calibres 1-2 | 3P - 3P + N estándar (200A... 800A)

S5B Calibre 0 | 3P - 3P +N estándar (125A... 200A)

S5B Calibre 1 | 3P - 3P +N motorizables (250A... 400A)

^{*(1)} Para valores en DC consultar

serie UM-C



1 2 3 4 5 6
U M - C

Tensión de alimentación:
120 - 230Vac ^{*(1)}

con MODBUS ^{MB}

Para conmutadores seccionadores:

CCF Calibres 2-3 | 3P - 3P+N estándar (500A... 1250A)

S5F Calibres 4-5 | 3P - 3P+N estándar (1600A... 3150A)

S5B Calibres 2-3 | 3P - 3P+N motorizables (500A... 1000A)

S5B Calibre 4 | 3P - 3P+N estándar (1250A... 2000A)

^{*(1)} Para valores en DC consultar

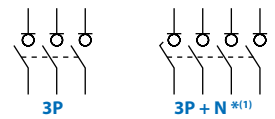

S5
S5N

Interruptores S5 3 & 4 polos (O-I) motorizables

UM-S Kit de mando motorizado (O-I) ^{*(2)}



Amp.	Calibre	Conexión	3 polos (3P)	4 polos (3P + N) ^{*(1)}	120Vac ^{*(3)}	230Vac ^{*(3)}	Más info en pág.
			Código	Código	Código	Código	
250	1		S5-02503PRC	S5-02503NRC	-	UM-S1A230Z	196
315		S5-03153PRC	S5-03153NRC	-	UM-S1A230Z	196	
400		S5-04003PCC	S5-04003NCC	-	UM-S2A230Z	196	
500	2		S5-05003PRC	S5-05003NRC	-	UM-S2A230Z	196
630		S5-06303PRC	S5-06303NRC	-	UM-S2A230Z	196	
800		S5-08003PCC	S5-08003NCC	-	UM-S2A230Z	196	
800	3		S5-08003PRC	S5-08003NRC	MB UM-S3120M	MB UM-S31230M	198
1000		S5-10003PCC	S5-10003NCC	MB UM-S3120M	MB UM-S31230M	198	
1250		S5-12503PCC	S5-12503NCC	MB UM-S3120M	MB UM-S31230M	198	
1000	4		S5-10003PSC	S5-10003NSC	-	UM-S41230M	198
1250		S5-12503PSC	S5-12503NSC	-	UM-S41230M	198	
1600		S5-16003PSC	S5-16003NSC	MB UM-S4120M	MB UM-S41230M	198	
1800	5 (S5N)		S5-18003PSC	S5-18003NSC	-	UM-S56230M	198
2000		S5-20003PDC	S5-20003NDC	-	UM-S56230M	198	
2000		S5N20003PPC	S5N20003NPC	-	UM-S56230M	198	
2500			S5N25003PPC	S5N25003NPC	-	UM-S56230M	198
3150			S5N31503PPC	S5N31503NPC	-	UM-S56230M	198



- UM + S5 calibres 1 - 2 montaje normal
- UM + S5 calibre 4 montaje normal
- UM + S5 calibre 3 montaje normal
- UM + S5N calibre 5 montaje normal

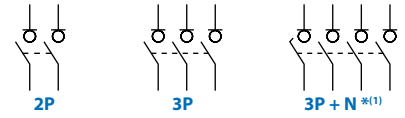

S6

Interruptores S6 2, 3 & 4 polos (O-I) motorizables

UM-S Kit de mando motorizado (O-I) ^{*(2)}



Amp.	Calibre	Conexión	Bipolar (2P)	3 polos (3P)	4 polos (3P + N) ^{*(1)}	230Vac ^{*(3)}	Más info en pág.
			Código	Código	Código	Código	
200	1		S6-02002PSC	S6-02003PSC	S6-02003NSC	UM-S1A230Z	196
250		S6-02502PSC	S6-02503PSC	S6-02503NSC	UM-S1A230Z	196	
315		S6-03152PSC	S6-03153PSC	S6-03153NSC	UM-S1A230Z	196	
400		S6-04002PDC	S6-04003PDC	S6-04003NDC	UM-S1A230Z	196	
500	2		S6-05002PSC	S6-05003PSC	S6-05003NSC	UM-S2A230Z	196
630		S6-06302PSC	S6-06303PSC	S6-06303NSC	UM-S2A230Z	196	
800		S6-08002PDC	S6-08003PDC	S6-08003NDC	UM-S2A230Z	196	

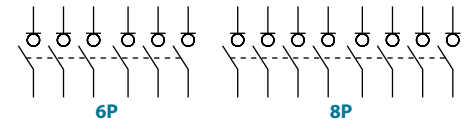

S5M
S5N

S6N

Interruptores S5 6 & 8 polos (O-I) motorizables

UM-S Kit de mando motorizado (O-I) ^{*(2)}



Amp.	Calibre	Conexión	6 polos (6P)	8 polos (8P)	120Vac ^{*(3)}	230Vac ^{*(3)}	Más info en pág.
			Código	Código	Código	Código	
125	1 (S6N)		S6N01256PSC	S6N01258PSC	-	UM-S2A230Z	196
160		S6N01606PSC	S6N01608PSC	-	UM-S2A230Z	196	
200		S6N02006PSC	S6N02008PSC	-	UM-S2A230Z	196	
250		S6N02506PSC	S6N02508PSC	-	UM-S2A230Z	196	
315		S6N03156PSC	S6N03158PSC	-	UM-S2A230Z	196	
400	2		S6N04006PDC	S6N04008PDC	-	UM-S2A230Z	196
500		S6N05006PRC	S6N05008PRC	MB UM-S26120M	MB UM-S26230M	200	
630		S6N06306PRC	S6N06308PRC	MB UM-S26120M	MB UM-S26230M	200	
800	3 (S5M)		S5M08006PRC	S5M08008PRC	MB UM-S35120M	MB UM-S35230M	200
1000		S5M10006PCC	S5M10008PCC	MB UM-S35120M	MB UM-S35230M	200	
1250		S5N12506PSC	S5N12508PSC	-	UM-S56230M	200	
1600	4 (S5N)		S5N16006PSC	S5N16008PSC	-	UM-S56230M	200
1800		S5N18006PSC	S5N18008PSC	-	UM-S56230M	200	
2000		S5N20006PDC	S5N20008PDC	-	UM-S56230M	200	



- UM + S6N montaje normal
- UM + S5M calibre 3 montaje normal
- UM + S5N calibre 4 montaje normal
- UM + S5M calibre 3 montaje invertido (consultar referencias UM)

^{*(1)} Con neutro avanzado en el cierre y retardado en la apertura - Existen versiones 4P "contactos simultáneos". Consultar.

^{*(2)} El Kit UM tiene solo correspondencia con el código del aparato de su apartado según calibre y para montaje normal. Para otro tipo de montaje o diferente código de aparato o de Kit UM. Consultar.

^{*(3)} Para valores DC consultar.

Para todos los aparatos indicar en el pedido tanto el código del kit UM como el código del interruptor ya que los dos productos se gestionan separadamente.



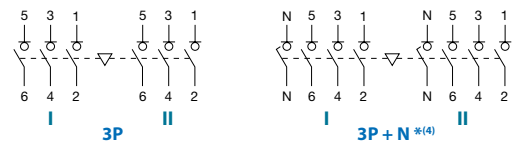

S5F CC | Conmutadores seccionadores S5 3 & 4 polos (I-O-II) motorizables ^{*(5)}

UM-C Kit de mando motorizado (I-O-II) ^{*(6)}

Amp.	Calibre	Conexión	Serie	3 polos (3P)	4 polos (3P + N) ^{*(4)}	120Vac ^{*(8)}	230Vac ^{*(8)}	Más info en pág.
				Código	Código	Código	Código	
125	0	☺	S5F	S5F01253PS0	S5F01253NS0	-	UM-C0A230Z	202
160			S5F	S5F01603PS0	S5F01603NS0			
200			S5F	S5F02003PS0	S5F02003NS0			
200	1	☺	CCF	CCF02003PS0	CCF02003NS0	-	UM-C1A230Z	202
250			CCF	CCF02503PS0	CCF02503NS0			
315			CCF	CCF03153PS0	CCF03153NS0			
400			CCF	CCF04003PS0	CCF04003NS0			
500	2	☺	CCF	CCF05003PS0	CCF05003NS0	ME UM-C21120M	UM-C2A230Z	202
630			CCF	CCF06303PS0	CCF06303NS0			
800	3	☺	CCF	CCF08003PS0	CCF08003NS0	ME UM-C21230M	UM-C21230M	204
1000			CCF	CCF10003PS0	CCF10003NS0			
1250			CCF	CCF12503PS0	CCF12503NS0			
1600	4	☺	S5F	S5F16003PS0	S5F16003NS0	ME UM-C31120M	UM-C31230M	204
1800			S5F	S5F18003PS0	S5F18003NS0			
2000	5	☺	S5F	S5F20003PD0	S5F20003ND0	ME UM-C45120M	UM-C45230M	204
2000			S5F	S5F20003PP0	S5F20003NP0			
2500			S5F	S5F25003PP0	S5F25003NP0			
3150		☺	S5F	S5F31503PP0	S5F31503NP0	-	UM-C55230M	204

- ☺ UM + S5F calibre 0 montaje normal
- ☺ UM + CCF calibres 1-2 montaje normal
- ☺ UM + CCF calibre 3 montaje normal

- ☺ UM + S5F calibres 4-5 montaje normal
- ☺ UM + CCF calibre 3 montaje invertido (consultar referencias UM)
- ☺ UM + S5F calibres 4-5 montaje invertido (consultar referencias UM)

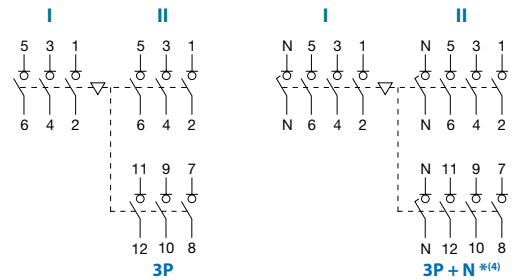

S5B | Conmutadores seccionadores bypass S5 3 & 4 polos (I-O-II) motorizables ^{*(7)}

UM-C Kit de mando motorizado (I-O-II) ^{*(6)}

Amp.	Calibre	Conexión	3 polos (3P)	4 polos (3P + N) ^{*(4)}	120Vac ^{*(8)}	230Vac ^{*(8)}	Más info en pág.
			Código	Código	Código	Código	
125	0	☺	S5B01253PS0	S5B01253NS0	-	UM-C0A230Z	202
160			S5B01603PS0	S5B01603NS0			
200			S5B02003PS0	S5B02003NS0			
250	1	☺	S5B02503PRC	S5B02503NRC	-	ME UMC14230Z	202
315			S5B03153PRC	S5B03153NRC			
400			S5B04003PCC	S5B04003NCC			
500			S5B05003PRC	S5B05003NRC			
630	2	☺	S5B06303PRC	S5B06303NRC	ME UM-C24120M	UM-C24230M	206
800			S5B08003PRC	S5B08003NRC			
1000	3	☺	S5B10003PCC	S5B10003NCC	ME UM-C34120M	UM-C34230M	206
1250			S5B12503PS0	S5B12503NS0			
1600			S5B16003PS0	S5B16003NS0			
1800	4	☺	S5B18003PS0	S5B18003NS0	-	UM-C44230M	206
2000			S5B20003PD0	S5B20003ND0			

- ☺ UM + S5B calibres 0-1 montaje normal
- ☺ UM + S5B calibres 2-3-4 montaje normal

- ☺ UM + S5B calibres 2-3-4 montaje invertido (consultar referencias UM)

^{*(4)} Con neutro avanzado en el cierre y retardado en la apertura - Existen versiones 4P "contactos simultáneos". Consultar.

^{*(5)} Existen versiones de conmutador sin posición OFF 0:

S5F (I-II) = S5D _____
 CCF "solapado" (I-I+II-II) = CCS _____
 Consultar.

^{*(6)} El Kit UM tiene solo correspondencia con el código del aparato de su apartado según calibre y para montaje normal. Para otro tipo de montaje o diferente código de aparato o de Kit UM. Consultar.

^{*(7)} Existen versiones de conmutador bypass sin posición OFF 0 "solapado".

S5B "solapado" (I-I+II-II) = S5S _____
 Consultar.

^{*(8)} Para valores DC consultar.

⚠ Para todos los aparatos indicar en el pedido tanto el código del kit UM como el código del mando ya que los dos productos se gestionan separadamente.

serie
UM-S

UM-S Kit de mando motorizado para interruptores fondo armario

2P - 3P - 3P+N | 6P - 8P

S5 Calibres 1-2 motorizables (250A... 800A)

S6 Calibres 1-2 motorizables (200A... 800A)

S6N Calibre 1 motorizable (125A... 400A)



		CÓDIGO - 2P ^{*(1)}	CÓDIGO - 3P ^{*(1)}	CÓDIGO - 3P+N ^{*(1)}	CÓDIGO - 230 Vac ^{*(1)}
Calibre 1 S5	250A	-	S5-02503PRC	S5-02503NRC	UM UM-S1A230Z
	315A	-	S5-03153PRC	S5-03153NRC	
	400A	-	S5-04003PCC	S5-04003NCC	
Calibre 2 S5	500A	-	S5-05003PRC	S5-05003NRC	UM UM-S2A230Z
	630A	-	S5-06303PRC	S5-06303NRC	
	800A	-	S5-08003PCC	S5-08003NCC	
Calibre 1 S6	200A	S6-02002PSC	S6-02003PSC	S6-02003NSC	UM UM-S1A230Z
	250A	S6-02502PSC	S6-02503PSC	S6-02503NSC	
	315A	S6-03152PSC	S6-03153PSC	S6-03153NSC	
Calibre 2 S6	400A	S6-04002PDC	S6-04003PDC	S6-04003NDC	UM UM-S2A230Z
	500A	S6-05002PSC	S6-05003PSC	S6-05003NSC	
	630A	S6-06302PSC	S6-06303PSC	S6-06303NSC	
Calibre 1 S6N	800A	S6-08002PDC	S6-08003PDC	S6-08003NDC	UM UM-S2A230Z
	125A	-	S6N01256PSC	S6N01258PSC	
	160A	-	S6N01606PSC	S6N01608PSC	
Calibre 1 S6N	200A	-	S6N02006PSC	S6N02008PSC	UM UM-S2A230Z
	250A	-	S6N02506PSC	S6N02508PSC	
	315A	-	S6N03156PSC	S6N03158PSC	
Calibre 1 S6N	400A	-	S6N04006PDC	S6N04008PDC	UM UM-S2A230Z

UM + S5|S6|S6N montaje normal

* Mando manual auxiliar suministrado con la UM

Información técnica



Según IEC 60947-3



UM

		UM para S5 S6 calibre 1	UM para S5 S6 calibre 2	UM para S6N calibre 1
Pares de actuación	Nm	20	30	30
Tensión de alimentación	V	230 Vac ^{*(2)}	230 Vac ^{*(2)}	230 Vac ^{*(2)}
Margen de funcionamiento dispositivo ^{*(3)}	ΔV	0,95*V a 1,10*V	0,95*V a 1,10*V	0,95*V a 1,10*V
Margen de funcionamiento según IEC 60947-6	ΔV	0,95*V a 1,10*V	0,95*V a 1,10*V	0,95*V a 1,10*V
Sección cable de alimentación	mm ²	1,5 - 2,5	1,5 - 2,5	1,5 - 2,5
Sección cable entradas	mm ²	0,5 - 1,5	0,5 - 1,5	0,5 - 1,5
Sección cable salidas modo Auto-Bloqueo	mm ²	0,5 - 1,5	0,5 - 1,5	0,5 - 1,5
Intensidad máxima del dispositivo (Arranque)	A	1,1	1,5	1,5
Intensidad en reposo del dispositivo (I _{rms})	mA	45	45	45
Intensidad en reposo del dispositivo (I _{max})	mA	137	137	137
Protección fusible Ref. fusible F1AL250 V (Littelfuse)	A	1	1	1
Ángulo de maniobra		0-90° (0 - I)	0-90° (0 - I)	0-90° (0 - I)
Número de maniobras de la UM	Ciclos	8000	5000	8000
Frecuencia maniobras (0 - I)	Ciclos/hora	120	60/120	120
Margen temperatura de funcionamiento		- 25°C ... + 55°C	- 25°C ... + 55°C	- 25°C ... + 55°C
Temperatura de transporte y almacenamiento		- 40°C ... + 70°C	- 40°C ... + 70°C	- 40°C ... + 70°C
Peso UM	Kg	1,8	1,8	1,8

Pos.	Dirección	Pos.	Tiempo de transferencia ^{*(3)}
0	→	I	750 ms
I	→	0	750 ms

^{*(1)} El Kit UM tiene solo correspondencia con el código del aparato de su apartado según calibre y para montaje normal. Para otro tipo de montaje o diferente código de aparato o de Kit UM consultar.

^{*(2)} Para valores en DC consultar.

^{*(3)} Según ensayos propios.



Dimensiones (mm)

UM para calibre 1

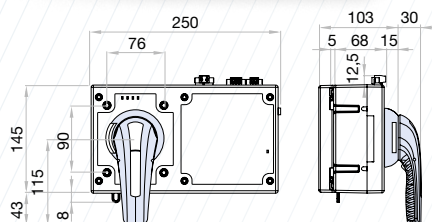

UM para calibre 2

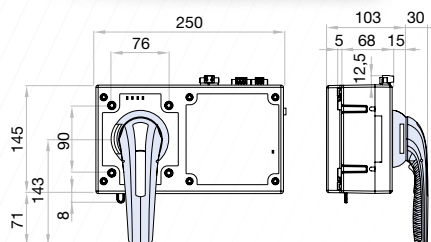

S5 calibre 1-2 + UM

S6 calibre 1-2 + UM

S6N 6P calibre 1 + UM

S6N 8P calibre 1 + UM



Tabla EMC (Compatibilidad electromagnética)

Inmunidad					
Ensayo	Norma	S/ norma UNE/EN 61000	S/ norma IEC 60947-6	Resultados Obtenidos	Valores obtenidos ensayos
Descargas electrostáticas	EN 61000-4-2	Especial, B	Especial, A	Especial, A	±8KV descarga en el aire ±4KV descarga en el equipo
Campo electromagnético de A.F.	EN 61000-4-3	Nivel 3, A	Nivel 3, A	Nivel 3, A	10V/m. de 80MHz a 1 GHz
Transitorios rápidos (ráfagas)	EN 61000-4-4	Nivel 3, B	Nivel 3, A	Nivel 4, A	±4KV líneas alimentación, frec. Rep. 2,5kHz ±2KV líneas de señal, frec. Rep 5kHz ±4KV líneas alimentación L1-L2
Transitorios rápidos (ondas de choque)	EN 61000-4-5	Nivel 3, B	Nivel 3, A	Especial, A	Impedancia generador 2Ω (onda 1,2/50 ms)
Perturbaciones conducidas	EN 61000-4-6	Nivel 3, A	Nivel 3, A	Nivel 3, A	10V alimentación y señal
C.E.M. frecuencia industrial	EN 61000-4-8	Nivel 4, A	-	Nivel 4, A	Intensidad de campo 30A/m
Inmunidad a huecos tensión, interrupciones y variaciones de tensión	EN 61000-4-11	Criterio B Criterio C	- -	Criterio A Criterio A Criterio B	30% Un - 1000 ms 60% Un - 1000 ms 95% Un - 5000 ms

Emisión					
Ensayo	Norma	S/ norma UNE/EN 61000	S/ norma IEC 60947-6	Resultados Obtenidos	Valores obtenidos ensayos
Emisión de corriente armónica	EN 61000-3-2	Nivel 3	Nivel 3	Nivel 3	0,02A corriente total (modo manual)
Tensión perturbadora	EN 55011	Nivel 3	Nivel 3	Nivel 3	0,04A corriente total (modo automático)
Emisión radiada	EN 55011	Nivel 3	Nivel 3	Nivel 3	Cumple

NOTA: La instalación de este aparato en entornos domésticos puede producir radiointerferencias.

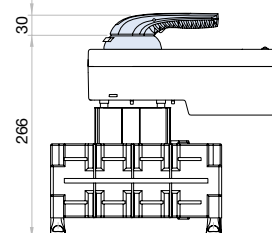
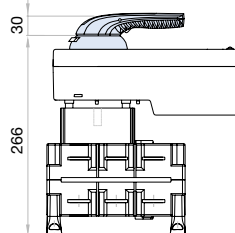
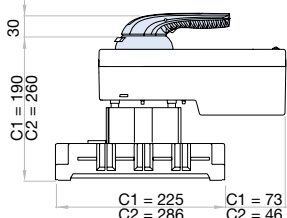
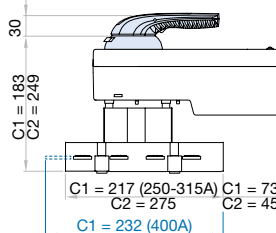
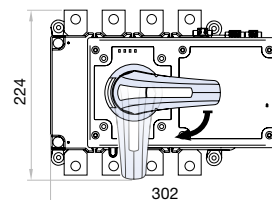
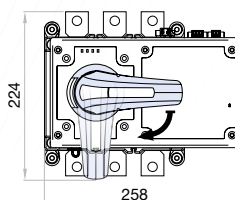
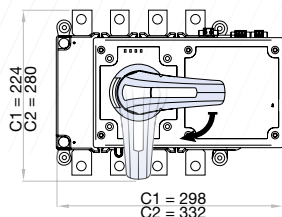
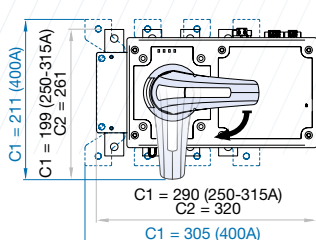
EN 61000 equivale a IEC 61000 - EN 55011 equivale a CISPR11

CRITERIO A: Comportamiento de servicio normal dentro de los límites determinados

CRITERIO B: Alteración transitoria del servicio. El aparato retorna al funcionamiento normal sin intervención del operador.

Nivel de ensayo 3: Entorno industrial típico, sin medidas de instalación especiales

Nivel de ensayo 4: Entorno industrial severo.

Nivel de ensayo Especial: Nivel de severidad mayor en un entorno electromagnético

serie
UM-S

UM-S (MODBUS) Kit de mando motorizado para interruptores fondo armario 3P - 3P+N

S5 Calibres 3-4 motorizables (800A... 2000A)

S5N Calibre 5 motorizable (2000A... 3150A)



		CÓDIGO - 3P ^{*(1)}	CÓDIGO - 3P+N ^{*(1)}		CÓDIGO - 120 Vac ^{*(1)}	CÓDIGO - 230 Vac ^{*(1)}
Calibre 3 S5	800A	S5-08003PRC	S5-08003NRC	UM	UM-S31120M	UM-S31230M
	1000A	S5-10003PCC	S5-10003NCC			
	1250A	S5-12503PCC	S5-12503NCC			
Calibre 4 S5	1000A	S5-10003PSC	S5-10003NSC	UM	UM-S41120M	UM-S41230M
	1250A	S5-12503PSC	S5-12503NSC			
	1600A	S5-16003PSC	S5-16003NSC			
	1800A	S5-18003PSC	S5-18003NSC			
Calibre 5 S5N	2000A	S5-20003PDC	S5-20003NDC	UM		UM-S56230M
	2000A	S5N20003PPC	S5N20003NPC			
	2500A	S5N25003PPC	S5N25003NPC			
	3150A	S5N31503PPC	S5N31503NPC			

- UM + S5 calibre 3 montaje normal
- UM + S5 calibre 4 montaje normal
- UM + S5N calibre 5 montaje normal

* Mando manual auxiliar suministrado con la UM

Información técnica



Según IEC 60947-3



UM

		120Vac ^{*(2)}	230Vac ^{*(2)}
Tensión de alimentación			
Margen de funcionamiento dispositivo ^{*(3)}	ΔV		0,95*V a 1,10*V
Cable de alimentación	mm ²	1,5 - 2,5	1,5 - 2,5
Sección cable entradas y MODBUS	mm ²	0,5 - 1,5	0,5 - 1,5
Sección cable salidas	mm ²	0,5 - 1,5	0,5 - 1,5
Intensidad máxima del dispositivo (Arranque)	A	11	11
Intensidad durante la transferencia	A	-	3,9
Intensidad en reposo del dispositivo (I _{rms})	A	0,041	0,041
Intensidad en reposo del dispositivo (I _{max})	A	0,275	0,275
Protección fusible Ref. fusible F4AL250 V (Littelfuse)	A	4	4
Tiempo transferencia contactos	s	0,275	0,275
Número de maniobras de la UM S5/3 - S5/4	Ciclos	3000	3000
Frecuencia maniobras (0-I-0) ^{*(4)}	Ciclos/hora	20	20
Número de maniobras de la UM S5N/5	Ciclos	600	600
Frecuencia maniobras (0-I-0) ^{*(4)}	Ciclos/hora	20	20
Margen de funcionamiento temperatura	T ^a 85%Un	- 25°C ... + 55°C	
	T ^a Un	- 25°C ... + 55°C	
	T ^a 115%Un	- 25°C ... + 55°C	
Temperatura de transporte y almacenamiento		- 40°C ... + 70°C	
Peso UM	Kg	4,4	

^{*(1)} El Kit UM tiene solo correspondencia con el código del aparato de su apartado según calibre y para montaje normal. Para otro tipo de montaje o diferente código de aparato o de Kit UM consultar.

^{*(2)} Para valores en DC consultar.

^{*(3)} El margen de funcionamiento de la referencia UM-S56230M es de 0,9*Vn a 1,1*Vn.

^{*(4)} Según IEC 60947-3.

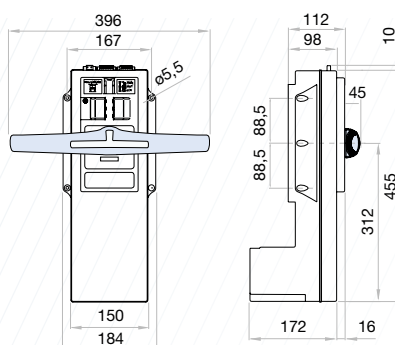
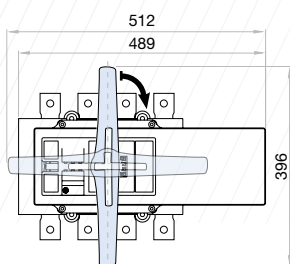
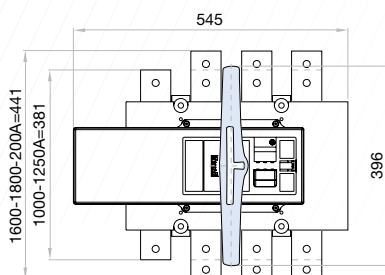
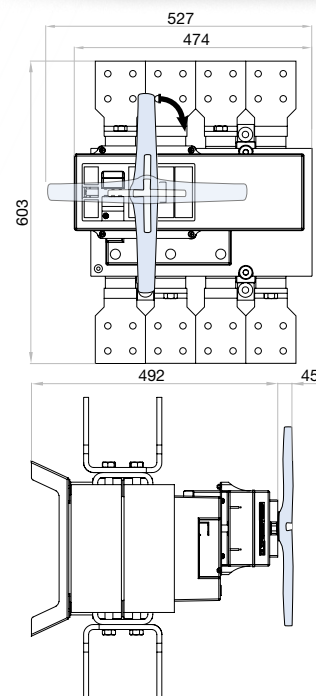
Dimensiones (mm)
UM

S5 calibre 3 + UM

S5 calibre 4 + UM

S5N calibre 5 + UM

Tabla EMC (Compatibilidad electromagnética)

Emisión						
Test	Norma	Rango de frecuencia	Nivel	Criterio (norma)	Criterio (ensayo)	Resultado
Emisión conducida	EN 55011	150kHz-30MHz	N.A.	N.A.	N.A.	C
Emisión radiada	EN 55011	30MHz-1GHz	N.A.	N.A.	N.A.	C
Emisión de corriente armónica	EN 61000-3-2	0,02A 0-2kHz	N.A.	N.A.	N.A.	C
Flicker	EN 61000-3-3	0-2kHz	N.A.	N.A.	N.A.	C
Inmunidad						
Test	Norma	Rango de frecuencia	Nivel	Criterio (norma)	Criterio (ensayo)	Resultado
Descargas electrostáticas	EN 61000-4-2	Especial, A +/- 8KV descarga en el aire	ESPECIAL	B	A	C
Campo electromagnético de A.F.	EN 61000-4-3	10V/m De 80MHz a 2,7 Ghz	ESPECIAL	A	A	C
Transitorios rápidos. Ráfagas	EN 61000-4-4	+/-2KV líneas alimentación +/- 1KV líneas de señal Rep 5kHz - 2min	3	B	A	C
Ondas de Choque	EN 61000-4-5	+/-4KV líneas alimentación Impedancia gen 2Ω Onda 1,2/50μs	5	B	A	C
Perturbaciones conducidas	EN 61000-4-6	10V alimentación y señal 0,15-80MHz	3	A	A	C
C.E.M. frecuencia industrial	EN 61000-4-8	Intensidad de campo 30A/m	4	A	A	C
Inmunidad a huecos tensión, interrupciones y variaciones de tensión	EN 61000-4-11	N.A.	100% Un - 10ms	B	A	C
		N.A.	100% Un - 20ms	B	A	C
		N.A.	60% Un - 200ms	C	A	C
		N.A.	30% Un - 500ms	C	A	C
		N.A.	20% Un - 5000ms	C	A	C
N.A.	100% Un - 5000ms	C	C	C		

CRITERIO A: Comportamiento de servicio normal dentro de los límites determinados

CRITERIO B: Alteración transitoria del servicio. El aparato retorna al funcionamiento normal sin intervención del operador

Nivel de ensayo 3: Entorno industrial típico, sin medidas de instalación especiales

Nivel de ensayo 4: Entorno industrial severo

Nivel especial: Nivel de mayor severidad electromagnética

UM-S (MODBUS) Kit de mando motorizado para interruptores fondo armario 6P - 8P

S6N Calibre 2 motorizable (500A... 630A)
S5M Calibre 3 motorizable (800A... 1000A)
S5N Calibre 4 motorizable (1250A... 2000A)



Calibre	Modelo	CÓDIGO - 6P ^{*(1)}		CÓDIGO - 8P ^{*(1)}		CÓDIGO - 120 Vac ^{*(1)}		CÓDIGO - 230 Vac ^{*(1)}	
		500A	630A	800A	1000A	1250A	1600A	1800A	2000A
Calibre 2 S6N	500A	S6N05006PRC	S6N05008PRC	UM	UM-S26120M	UM	UM-S26230M		
	630A	S6N06306PSC	S6N06308PSC	UM	UM-S35120M	UM	UM-S35230M		
Calibre 3 S5M	800A	S5M08006PRC	S5M08008PRC	UM	UM-S56230M				
	1000A	S5M10006PCC	S5M10008PCC	UM					
Calibre 4 S5N	1250A	S5N12506PSC	S5N12508PSC	UM					
	1600A	S5N16006PSC	S5N16008PSC						
	1800A	S5N18006PSC	S5N18008PSC						
	2000A	S5N20006PDC	S5N20008PDC						

- UM + **S6N** montaje normal
- UM + **S5M** montaje normal
- UM + **S5N** montaje normal

UM + **S5M** montaje invertido ^{*(5)}
(consultar referencias UM)

* Mando manual auxiliar suministrado con la UM

Información técnica



Según IEC 60947-3

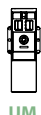

UM

Tensión de alimentación		120Vac ^{*(2)}	230Vac ^{*(2)}
Margen de funcionamiento dispositivo ^{*(3)}	ΔV	0,95*Vn a 1,10*Vn	
Cable de alimentación	mm ²	1,5 - 2,5	1,5 - 2,5
Sección cable entradas y MODBUS	mm ²	0,5 - 1,5	0,5 - 1,5
Sección cable salidas	mm ²	0,5 - 1,5	0,5 - 1,5
Intensidad máxima del dispositivo (Arranque)	S6N	A	5,5
	S5M S5N	A	11
Intensidad durante la transferencia	S6N	A	3
	S5M S5N	A	3,9
Intensidad en reposo del dispositivo (Irms)	A	0,041	0,041
Intensidad en reposo del dispositivo (Imax)	A	0,275	0,275
Protección fusible Ref. fusible F4AL250 V (Littelfuse)	A	4	4
Tiempo transferencia contactos	S6N	s	0,25
	S5M S5N	s	0,275
Número de maniobras de la UM S6N/2	Ciclos (categoría B)	1000	1000
Frecuencia maniobras (0-I-0) ^{*(4)}	Ciclos/hora	60	60
Número de maniobras de la UM S5M/3	Ciclos	3000	3000
Frecuencia maniobras (0-I-0) ^{*(4)}	Ciclos/hora	20	20
Número de maniobras de la UM S5N/4	Ciclos	600	600
Frecuencia maniobras (0-I-0) ^{*(4)}	Ciclos/hora	20	20
Margen de funcionamiento temperatura	T ^a 85%Un	- 25°C ... + 55°C	
	T ^a Un	- 25°C ... + 55°C	
	T ^a 115%Un	- 25°C ... + 55°C	
Temperatura de transporte y almacenamiento		- 40°C ... + 70°C	
Peso UM	Kg	4,4	

^{*(1)} El Kit UM tiene solo correspondencia con el código del aparato de su apartado según calibre y para montaje normal.

Para otro tipo de montaje o diferente código de aparato o de Kit UM consultar.

^{*(2)} Para valores en DC consultar.

^{*(3)} El margen de funcionamiento de la referencia UM-S56230M es de 0,9*Vn a 1,1*Vn.

^{*(4)} Según IEC 60947-3.

^{*(5)} Para montajes invertidos existen referencias de UM con placas frontales giradas (suministro bajo pedido).



Dimensiones (mm)

UM

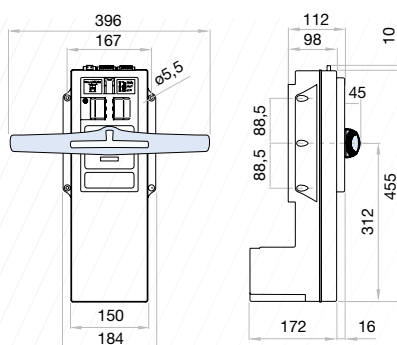

S6N 6P calibre 2 + UM

S6N 8P calibre 2 + UM

S5M calibre 3 + UM

S5N calibre 4 + UM



Tabla EMC (Compatibilidad electromagnética)

Emisión						
Test	Norma	Rango de frecuencia	Nivel	Criterio (norma)	Criterio (ensayo)	Resultado
Emisión conducida	EN 55011	150kHz-30MHz	N.A.	N.A.	N.A.	C
Emisión radiada	EN 55011	30MHz-1GHz	N.A.	N.A.	N.A.	C
Emisión de corriente armónica	EN 61000-3-2	0,02A 0-2kHz	N.A.	N.A.	N.A.	C
Flicker	EN 61000-3-3	0-2kHz	N.A.	N.A.	N.A.	C
Inmunidad						
Test	Norma	Rango de frecuencia	Nivel	Criterio (norma)	Criterio (ensayo)	Resultado
Descargas electrostáticas	EN 61000-4-2	Especial, A +/- 8KV descarga en el aire	ESPECIAL	B	A	C
Campo electromagnético de A.F.	EN 61000-4-3	10V/m De 80MHz a 2,7 Ghz	ESPECIAL	A	A	C
Transitorios rápidos. Ráfagas	EN 61000-4-4	+/-2KV líneas alimentación +/- 1KV líneas de señal Rep 5kHz - 2min	3	B	A	C
Ondas de Choque	EN 61000-4-5	+/-4KV líneas alimentación Impedancia gen 2Ω Onda 1,2/50μs	5	B	A	C
Perturbaciones conducidas	EN 61000-4-6	10V alimentación y señal 0,15-80MHz	3	A	A	C
C.E.M. frecuencia industrial	EN 61000-4-8	Intensidad de campo 30A/m	4	A	A	C
Inmunidad a huecos tensión, interrupciones y variaciones de tensión	EN 61000-4-11	N.A.	100% Un - 10ms	B	A	C
		N.A.	100% Un - 20ms	B	A	C
		N.A.	60% Un - 200ms	C	A	C
		N.A.	30% Un - 500ms	C	A	C
		N.A.	20% Un - 5000ms	C	A	C
N.A.	100% Un - 5000ms	C	C	C		

CRITERIO A: Comportamiento de servicio normal dentro de los límites determinados

CRITERIO B: Alteración transitoria del servicio. El aparato retorna al funcionamiento normal sin intervención del operador

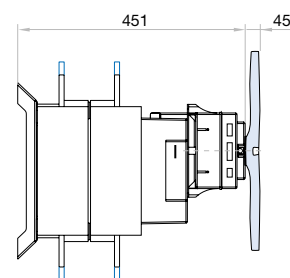
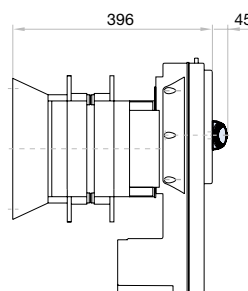
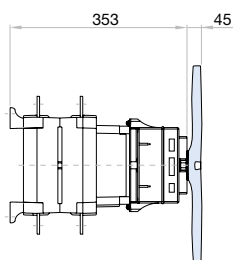
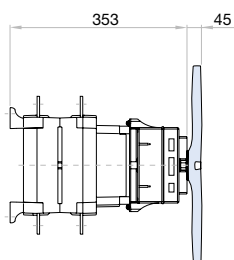
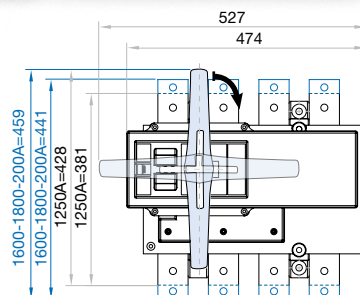
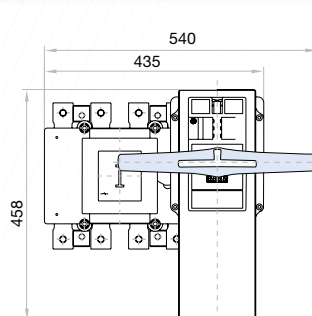
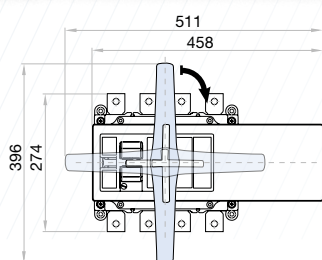
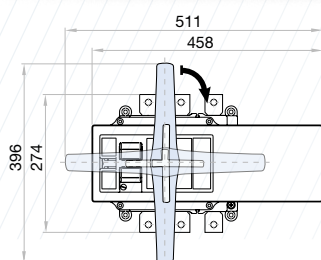
Nivel de ensayo 3: Entorno industrial típico, sin medidas de instalación especiales

Nivel de ensayo 4: Entorno industrial severo

Nivel especial: Nivel de mayor severidad electromagnética

serie
UM-C

UM-C Kit de mando motorizado para conmutadores fondo armario 3P - 3P+N

S5F Calibre 0 estándar (125A... 200A)
CCF Calibres 1-2 estándar (200A... 800A)
S5B Calibre 0 by-pass estándar (125A... 200A)
S5B Calibre 1 by-pass motorizable (250A... 400A)



		CÓDIGO - 3P ^{*(1)}		CÓDIGO - 3P+N ^{*(1)}		CÓDIGO - 230 Vac ^{*(1)}
Calibre 0 S5F	125A	S5F01253PS0	S5F01253NS0	UM	UM-C0A230Z	
	160A	S5F01603PS0	S5F01603NS0			
	200A	S5F02003PS0	S5F02003NS0			
Calibre 1 CCF	200A	CCF02003PS0	CCF02003NS0	UM	UM-C1A230Z	
	250A	CCF02503PS0	CCF02503NS0			
	315A	CCF03153PS0	CCF03153NS0			
	400A	CCF04003PS0	CCF04003NS0			
	500A	CCF05003PS0	CCF05003NS0			
Calibre 2 CCF	630A	CCF06303PS0	CCF06303NS0	UM	UM-C2A230Z	
	800A	CCF08003PS0	CCF08003NS0			
Calibre 0 S5B	125A	S5B01253PS0	S5B01253NS0	UM	UM-C0A230Z	
	160A	S5B01603PS0	S5B01603NS0			
Calibre 1 S5B	200A	S5B02003PS0	S5B02003NS0	UM	UM-C14230Z	
	250A	S5B02503PRC	S5B02503NRC			
	315A	S5B03153PRC	S5B03153NRC			
	400A	S5B04003PCC	S5B04003NCC			

- UM + S5F y UM + S5B** montaje normal
- UM + CCF** montaje normal

* Mando manual auxiliar suministrado con la **UM**

Información técnica



Según IEC 60947-3



UM

		UM para calibres 0-1	UM para calibre 2
Pares de actuación	Nm	20	30
Tensión de alimentación	V	230 Vac ^{*(2)}	230 Vac ^{*(2)}
Margen de funcionamiento dispositivo ^{*(3)}	ΔV	0,95*V a 1,10*V	0,95*V a 1,10*V
Margen de funcionamiento según IEC 60947-6	ΔV	0,95*V a 1,10*V	0,95*V a 1,10*V
Sección cable de alimentación	mm ²	1,5 - 2,5	1,5 - 2,5
Sección cable entradas	mm ²	0,5 - 1,5	0,5 - 1,5
Sección cable salidas modo Auto-Bloqueo	mm ²	0,5 - 1,5	0,5 - 1,5
Intensidad máxima del dispositivo (Arranque)	A	1,1	1,5
Intensidad en reposo del dispositivo (I _{rms})	mA	45	45
Intensidad en reposo del dispositivo (I _{max})	mA	137	137
Protección fusible Ref. fusible F1AL250 V (Littelfuse)	A	1	1
Ángulo de maniobra		- 70° / 0° / +70° (I - 0 - II)	- 70° / 0° / +70° (I - 0 - II)
Número de maniobras de la UM	Ciclos	8000	5000
Frecuencia maniobras (0 - I - II - 0)	Ciclos/hora	120	60
Margen temperatura de funcionamiento		- 25°C ... + 55°C	- 25°C ... + 55°C
Temperatura de transporte y almacenamiento		- 40°C ... + 70°C	- 40°C ... + 70°C
Peso UM	Kg	1,8	1,8

Pos.	Dirección	Pos.	Tiempo de transferencia ^{*(3)}
0	➡	I	750 ms
I	➡	0	750 ms
0	➡	II	750 ms
II	➡	0	750 ms
I	➡	II	1,5 seg
II	➡	I	1,5 seg

^{*(1)} El Kit **UM** tiene solo correspondencia con el código del aparato de su apartado según calibre y para montaje normal.

Para otro tipo de montaje o diferente código de aparato o de Kit **UM** consultar.

^{*(2)} Para valores en DC consultar.

^{*(3)} Según ensayos propios.

Existen versiones de conmutador sin posición 0 - OFF :

S5F (I - II) = **SSD**_____.

CCF "solapado" (I - I+II - II) = **CCS**_____.

CCP "solapado" (I - I+II - II) = **CCT**_____.

S5B "solapado" (I - I + II - II) = **S5S**_____ Consultar.

Dimensiones (mm)

UM para calibre 0

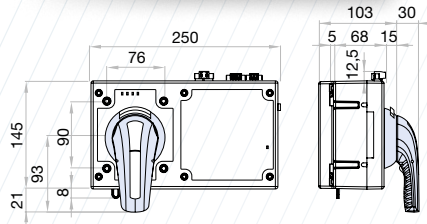

UM para calibre 1

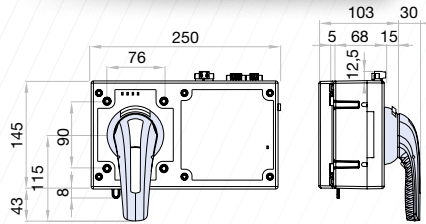

UM para calibre 2

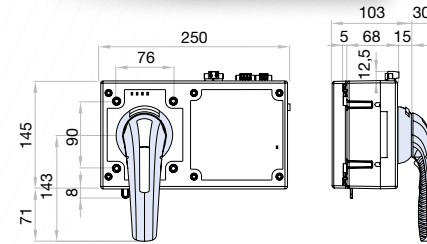

S5F calibre 0 + UM

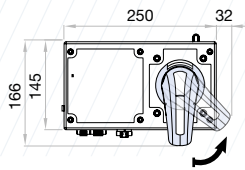

CCF calibre 1 + UM

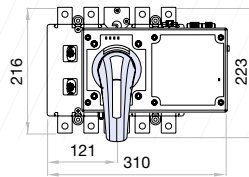

CCF calibre 2 + UM

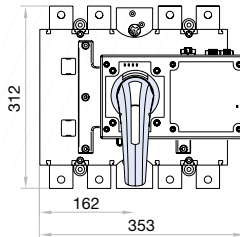

S5B calibre 0 + UM

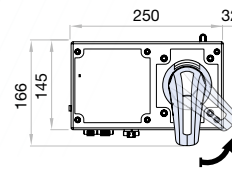

S5B calibre 1 + UM



Tabla EMC (Compatibilidad electromagnética)

Inmunidad					
Ensayo	Norma	S/ norma UNE/EN 61000	S/ norma IEC 60947-6	Resultados Obtenidos	Valores obtenidos ensayos
Descargas electrostáticas	EN 61000-4-2	Especial, B	Especial, A	Especial, A	±8KV descarga en el aire ±4KV descarga en el equipo
Campo electromagnético de A.F.	EN 61000-4-3	Nivel 3, A	Nivel 3, A	Nivel 3, A	10V/m. de 80MHz a 1 GHz
Transitorios rápidos (ráfagas)	EN 61000-4-4	Nivel 3, B	Nivel 3, A	Nivel 4, A	±4KV líneas alimentación, frec. Rep. 2,5kHz ±2KV líneas de señal, frec. Rep 5kHz ±4KV líneas alimentación L1-L2
Transitorios rápidos (ondas de choque)	EN 61000-4-5	Nivel 3, B	Nivel 3, A	Especial, A	Impedancia generador 2Ω (onda 1,2/50 ms)
Perturbaciones conducidas	EN 61000-4-6	Nivel 3, A	Nivel 3, A	Nivel 3, A	10V alimentación y señal
C.E.M. frecuencia industrial	EN 61000-4-8	Nivel 4, A	-	Nivel 4, A	Intensidad de campo 30A/m
Inmunidad a huecos tensión, interrupciones y variaciones de tensión	EN 61000-4-11	Criterio B	-	Criterio A	30% Un - 1000 ms
		Criterio C	-	Criterio A	60% Un - 1000 ms
		Criterio C	-	Criterio B	95% Un - 5000 ms

Emisión					
Ensayo	Norma	S/ norma UNE/EN 61000	S/ norma IEC 60947-6	Resultados Obtenidos	Valores obtenidos ensayos
Emisión de corriente armónica	EN 61000-3-2	Nivel 3	Nivel 3	Nivel 3	0,02A corriente total (modo manual)
		Nivel 3	Nivel 3	Nivel 3	0,04A corriente total (modo automático)
Tensión perturbadora	EN 55011	Nivel 3	Nivel 3	Nivel 3	Cumple
Emisión radiada	EN 55011	Nivel 3	Nivel 3	Nivel 3	Cumple

NOTA: La instalación de este aparato en entornos domésticos puede producir radiointerferencias.

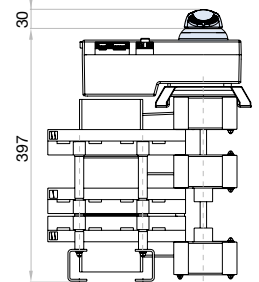
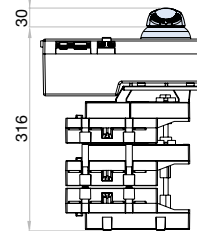
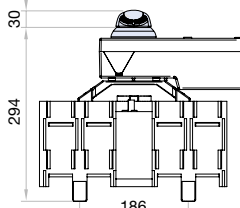
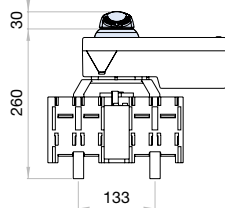
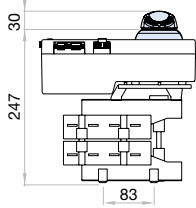
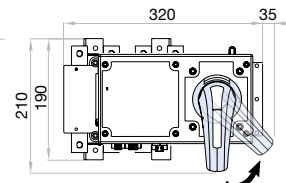
EN 61000 equivale a IEC 61000 - EN 55011 equivale a CISPR11

CRITERIO A: Comportamiento de servicio normal dentro de los límites determinados

CRITERIO B: Alteración transitoria del servicio. El aparato retorna al funcionamiento normal sin intervención del operador.

Nivel de ensayo 3: Entorno industrial típico, sin medidas de instalación especiales

Nivel de ensayo 4: Entorno industrial severo.

Nivel de ensayo Especial: Nivel de severidad mayor en un entorno electromagnético

serie
UM-C

UM-C (MODBUS) Kit de mando motorizado para conmutadores fondo armario

3P - 3P+N

**CCF Calibres 2-3 estándar (500A... 1250A)
S5F Calibres 4-5 estándar (1600A... 3150A)**

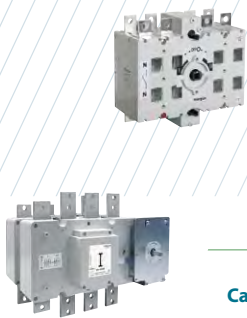

Calibre	Tipo	Amperaje	CÓDIGO - 3P ^{*(1)}		CÓDIGO - 3P+N ^{*(1)}		CÓDIGO - 120 Vac ^{*(1)}		CÓDIGO - 230 Vac ^{*(1)}	
			CCF	S5F	UM	UM	UM	UM		
Calibre 2	CCF	500A	CCF05003PS0	CCF05003NS0	UM	UM-C21120M	UM-C21230M			
		630A	CCF06303PS0	CCF06303NS0	UM					
		800A	CCF08003PS0	CCF08003NS0	UM					
Calibre 3	CCF	1000A	CCF10003PS0	CCF10003NS0	UM	UM-C31120M	UM-C31230M			
		1250A	CCF12503PS0	CCF12503NS0	UM					
Calibre 4	S5F	1600A	S5F16003PS0	S5F16003NS0	UM	UM-C45120M	UM-C45230M			
		1800A	S5F18003PS0	S5F18003NS0	UM					
		2000A	S5F20003PD0	S5F20003ND0	UM					
		2000A	S5F20003PP0	S5F20003NP0	UM					
Calibre 5	S5F	2500A	S5F25003PP0	S5F25003NP0	UM		UM-C55230M			
		3150A	S5F31503PP0	S5F31503NP0	UM					

UM + CCF calibre 3 montaje normal
UM + S5F calibres 4 - 5 montaje normal

UM + CCF calibre 3 montaje invertido ^{*(5)}
UM + S5F calibres 4 - 5 montaje invertido ^{*(5)}
 (consultar referencias **UM**)

* Mando manual auxiliar suministrado con la **UM**

Información técnica



Según IEC 60947-3

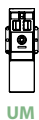

Tensión de alimentación		120Vac ^{*(2)}	230Vac ^{*(2)}
Margen de funcionamiento dispositivo ^{*(3)}	ΔV		0,95*V a 1,10*V
Cable de alimentación	mm ²	1,5 - 2,5	1,5 - 2,5
Sección cable entradas y MODBUS	mm ²	0,5 - 1,5	0,5 - 1,5
Sección cable salidas	mm ²	0,5 - 1,5	0,5 - 1,5
Intensidad máxima del dispositivo (Arranque)	A	11	11
Intensidad durante la transferencia	A	7,5	3,9
Intensidad en reposo del dispositivo (I _{rms})	A	0,041	0,041
Intensidad en reposo del dispositivo (I _{max})	A	0,275	0,275
Protección fusible Ref. fusible F4AL250 V (Littelfuse)	A	4	4
Tiempo transferencia contactos	s	0,166	0,15
Número de maniobras de la UM CCF Calibre 2	Ciclos	5000	5000
Frecuencia Maniobras (0-I-0-II-0) ^{*(4)}	Ciclos/hora	60	60
Número de maniobras de la UM CCF Calibre 3	Ciclos	3000	3000
Frecuencia Maniobras (0-I-0-II-0) ^{*(4)}	Ciclos/hora	20	20
Número de maniobras de la UM S5F Calibre 4	Ciclos	3000	3000
Frecuencia Maniobras (0-I-0-II-0) ^{*(4)}	Ciclos/hora	20	20
Número de maniobras de la UM S5F Calibre 5	Ciclos	-	600
Frecuencia Maniobras (0-I-0-II-0) ^{*(4)}	Ciclos/hora	-	20
Margen de funcionamiento temperatura	T ^a 85%Un		- 25°C ... + 55°C
	T ^a 115%Un		- 25°C ... + 55°C
Temperatura de transporte y almacenamiento			- 40°C ... + 70°C
Peso UM	Kg		4,4

^{*(1)} El Kit **UM** tiene solo correspondencia con el código del aparato de su apartado según calibre y para montaje normal. Para otro tipo de montaje o diferente código de aparato o de Kit **UM** consultar.

^{*(2)} Para valores en DC consultar.

^{*(3)} El margen de funcionamiento de la referencia UM-C55230M es de 0,9*V a 1,10*V.

^{*(4)} Según IEC 60947-3.

^{*(5)} Para montajes invertidos existen referencias de **UM** con placas frontales giradas (suministro bajo pedido).

Existen versiones de conmutador sin posición 0 - OFF:

S5F (I - II) = **S5D** _____

CCF "solapado" (I - I+II - II) = **CCS** _____

CCP "solapado" (I - I+II - II) = **CCT** _____ Consultar.

Dimensiones (mm)

UM

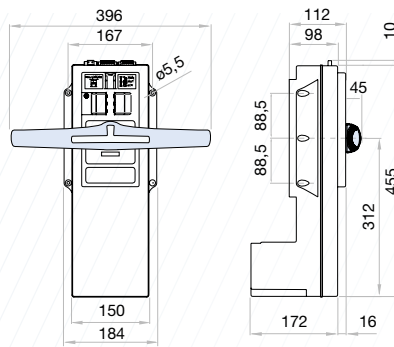

CCF calibres 2-3 + UM

SSF calibre 4 + UM

SSF calibre 5 + UM



Tabla EMC (Compatibilidad electromagnética)

Emisión							
Test	Norma	Rango de frecuencia	Nivel	Criterio (norma)	Criterio (ensayo)	Resultado	
Emisión conducida	EN 55011	150kHz-30MHz	N.A.	N.A.	N.A.	C	
Emisión radiada	EN 55011	30MHz-1GHz	N.A.	N.A.	N.A.	C	
Emisión de corriente armónica	EN 61000-3-2	0,02A 0-2kHz	N.A.	N.A.	N.A.	C	
Flicker	EN 61000-3-3	0-2kHz	N.A.	N.A.	N.A.	C	
Inmunidad							
Test	Norma	Rango de frecuencia	Nivel	Criterio (norma)	Criterio (ensayo)	Resultado	
Descargas electrostáticas	EN 61000-4-2	Especial, A +/- 8KV descarga en el aire	ESPECIAL	B	A	C	
Campo electromagnético de A.F.	EN 61000-4-3	10V/m De 80MHz a 2,7 Ghz	ESPECIAL	A	A	C	
Transitorios rápidos. Ráfagas	EN 61000-4-4	+/-2KV líneas alimentación +/- 1KV líneas de señal Rep 5kHz - 2min	3	B	A	C	
Ondas de Choque	EN 61000-4-5	+/-4KV líneas alimentación Impedancia gen 2Ω Onda 1,2/50μs	5	B	A	C	
Perturbaciones conducidas	EN 61000-4-6	10V alimentación y señal 0,15-80MHz	3	A	A	C	
C.E.M. frecuencia industrial	EN 61000-4-8	Intensidad de campo 30A/m	4	A	A	C	
		N.A.	100% Un - 10ms	B	A	C	
		N.A.	100% Un - 20ms	B	A	C	
		N.A.	60% Un - 200ms	C	A	C	
		N.A.	30% Un - 500ms	C	A	C	
Inmunidad a huecos tensión, interrupciones y variaciones de tensión	EN 61000-4-11	N.A.	20% Un - 5000ms	C	A	C	
		N.A.	100% Un - 5000ms	C	C	C	

CRITERIO A: Comportamiento de servicio normal dentro de los límites determinados
 CRITERIO B: Alteración transitoria del servicio. El aparato retorna al funcionamiento normal sin intervención del operador
 Nivel de ensayo 3: Entorno industrial típico, sin medidas de instalación especiales
 Nivel de ensayo 4: Entorno industrial severo
 Nivel especial: Nivel de mayor severidad electromagnética

serie
UM-C

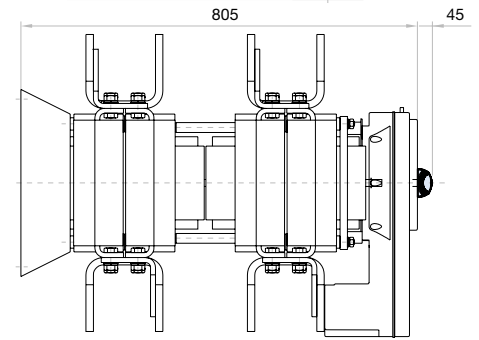
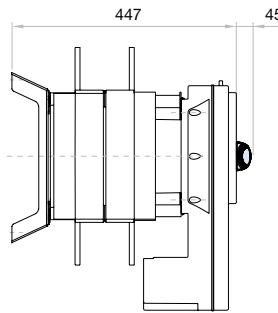
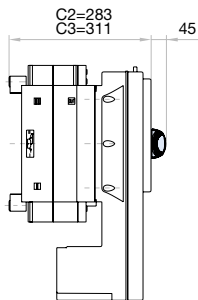
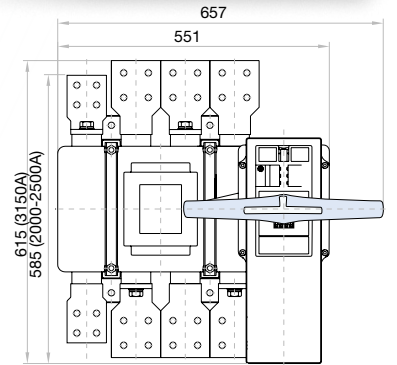
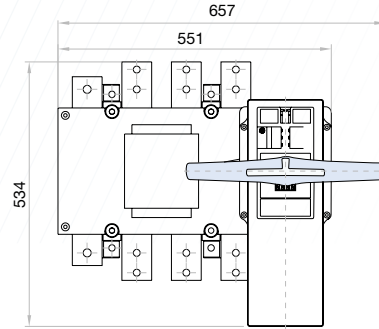
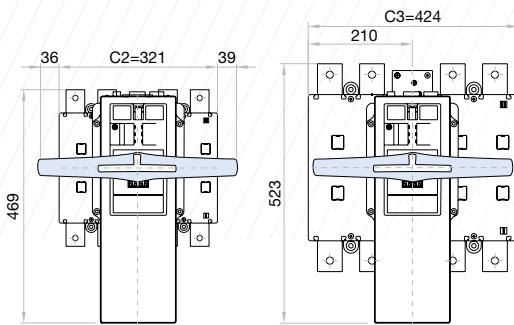
UM-C (MODBUS) Kit de mando motorizado para conmutadores by-pass fondo armario

3P - 3P+N

S5B Calibres 2-3 motorizables (500A... 1000A)

S5B Calibre 4 estándar (1250A... 2000A)

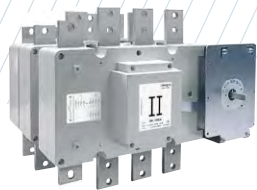

Calibre	S5B	CÓDIGO - 3P ^{*(1)}	CÓDIGO - 3P+N ^{*(1)}	CÓDIGO - 120 Vac ^{*(1)}		CÓDIGO - 230 Vac ^{*(1)}	
				UM	UM	UM	UM
Calibre 2	500A	S5B05003PRC	S5B05003NRC	UM	UM-C24120M	UM-C24230M	
	630A	S5B06303PRC	S5B06303NRC	UM			
Calibre 3	800A	S5B08003PRC	S5B08003NRC	UM	UM-C34120M	UM-C34230M	
	1000A	S5B10003PCC	S5B10003NCC	UM			
Calibre 4	1250A	S5B12503PS0	S5B12503NS0	UM			
	1600A	S5B16003PS0	S5B16003NS0	UM			
	1800A	S5B18003PS0	S5B18003NS0	UM			
	2000A	S5B20003PDO	S5B20003NDO	UM			UM-C44230M

UM + S5B montaje normal

UM + S5B montaje invertido ^{*(5)}
(consultar referencias UM)

* Mando manual auxiliar suministrado con la UM

Información técnica



Según IEC 60947-3

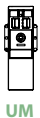

Tensión de alimentación		120 Vac ^{*(2)}	230 Vac ^{*(2)}
Margen de funcionamiento dispositivo ^{*(3)}	ΔV		0,95*V a 1,10*V
Cable de alimentación	mm ²	1,5 - 2,5	1,5 - 2,5
Sección cable entradas y MODBUS	mm ²	0,5 - 1,5	0,5 - 1,5
Sección cable salidas	mm ²	0,5 - 1,5	0,5 - 1,5
Intensidad máxima del dispositivo (Arranque)	A	11	11
Intensidad durante la transferencia	A	7,5	3,9
Intensidad en reposo del dispositivo (I _{rms})	A	0,041	0,041
Intensidad en reposo del dispositivo (I _{max})	A	0,275	0,275
Protección fusible Ref. fusible F4AL250 V (Littelfuse)	A	4	4
Tiempo transferencia contactos	s	0,166	0,15
Número de maniobras de la UM S5B Calibre 2	Ciclos	Consultar	Consultar
Frecuencia Maniobras (0-I-0-II-0) ^{*(4)}	Ciclos/hora	Consultar	Consultar
Número de maniobras de la UM S5B Calibre 3	Ciclos	Consultar	Consultar
Frecuencia Maniobras (0-I-0-II-0) ^{*(4)}	Ciclos/hora	Consultar	Consultar
Número de maniobras de la UM S5B Calibre 4	Ciclos	-	600
Frecuencia Maniobras (0-I-0-II-0) ^{*(4)}	Ciclos/hora	-	20
Margen de funcionamiento temperatura	T ^a 85%Un		- 25°C ... + 55°C
	T ^a 115%Un		- 25°C ... + 55°C
Temperatura de transporte y almacenamiento			- 40°C ... + 70°C
Peso UM	Kg		4,4

^{*(1)} El Kit UM tiene solo correspondencia con el código del aparato de su apartado según calibre y para montaje normal. Para otro tipo de montaje o diferente código de aparato o de Kit UM consultar.

^{*(2)} Para valores en DC consultar.

^{*(3)} El margen de funcionamiento de la referencia UM-C44230M es de 0,9*V a 1,10*V.

^{*(4)} Según IEC 60947-3.

^{*(5)} Para montajes invertidos existen referencias de UM con placas frontales giradas (suministro bajo pedido).

Existen versiones de conmutador S5B sin posición 0 - OFF "solapado":

S5B "solapado" (I - I + II - II) = S5S_..... Consultar.

Dimensiones (mm)

UM

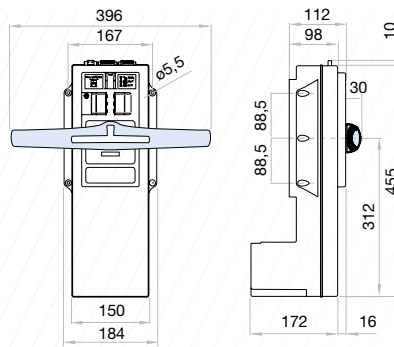

S5B calibre 2 + UM

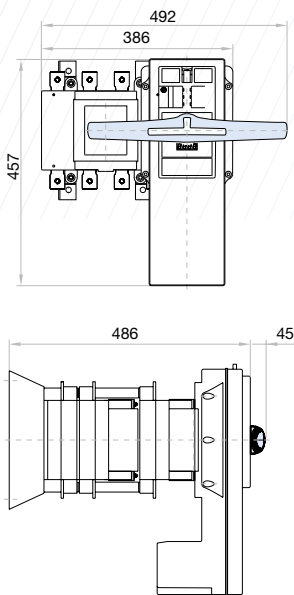

S5B calibre 3 + UM

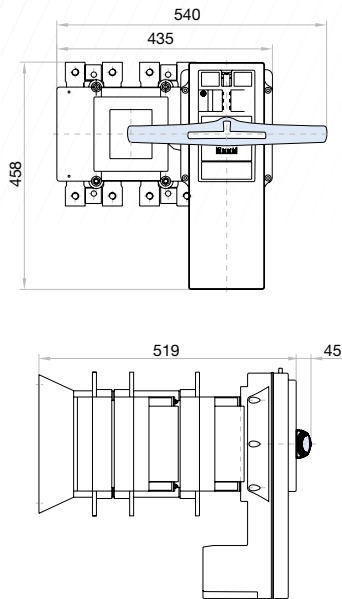

S5B calibre 4 + UM



Tabla EMC (Compatibilidad electromagnética)

Emisión							
Test	Norma	Rango de frecuencia	Nivel	Criterio (norma)	Criterio (ensayo)	Resultado	
Emisión conducida	EN 55011	150kHz-30MHz	N.A.	N.A.	N.A.	C	
Emisión radiada	EN 55011	30MHz-1GHz	N.A.	N.A.	N.A.	C	
Emisión de corriente armónica	EN 61000-3-2	0,02A 0-2kHz	N.A.	N.A.	N.A.	C	
Flicker	EN 61000-3-3	0-2kHz	N.A.	N.A.	N.A.	C	
Inmunidad							
Test	Norma	Rango de frecuencia	Nivel	Criterio (norma)	Criterio (ensayo)	Resultado	
Descargas electrostáticas	EN 61000-4-2	Especial, A +/- 8KV descarga en el aire	ESPECIAL	B	A	C	
Campo electromagnético de A.F.	EN 61000-4-3	10V/m De 80MHz a 2,7 Ghz	ESPECIAL	A	A	C	
Transitorios rápidos. Ráfagas	EN 61000-4-4	+/-2KV líneas alimentación +/- 1KV líneas de señal Rep 5kHz - 2min	3	B	A	C	
Ondas de Choque	EN 61000-4-5	+/-4KV líneas alimentación Impedancia gen 2Ω Onda 1,2/50μs	5	B	A	C	
Perturbaciones conducidas	EN 61000-4-6	10V alimentación y señal 0,15-80MHz	3	A	A	C	
C.E.M. frecuencia industrial	EN 61000-4-8	Intensidad de campo 30A/m	4	A	A	C	
		N.A.	100% Un - 10ms	B	A	C	
		N.A.	100% Un - 20ms	B	A	C	
		N.A.	60% Un - 200ms	C	A	C	
		N.A.	30% Un - 500ms	C	A	C	
Inmunidad a huecos tensión, interrupciones y variaciones de tensión	EN 61000-4-11	N.A.	20% Un - 5000ms	C	A	C	
		N.A.	100% Un - 5000ms	C	C	C	

CRITERIO A: Comportamiento de servicio normal dentro de los límites determinados
 CRITERIO B: Alteración transitoria del servicio. El aparato retorna al funcionamiento normal sin intervención del operador
 Nivel de ensayo 3: Entorno industrial típico, sin medidas de instalación especiales
 Nivel de ensayo 4: Entorno industrial severo
 Nivel especial: Nivel de mayor severidad electromagnética

serie
ZFC|ZFV

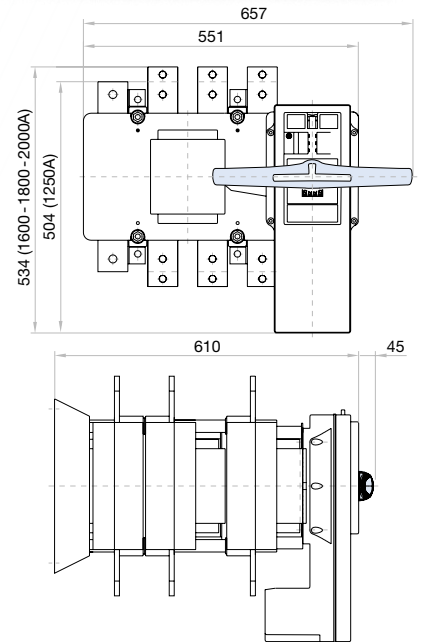
serie
S5 DC|S5MDC|S5NDC

serie
S6 DC|S6NDC|S6RDC

Interruptores seccionadores DC

Interruptores seccionadores DC con alta capacidad operativa en carga y con un alto nivel de aislamiento en seccionamiento, elevada fiabilidad y seguridad en situaciones anómalas, disponibles en diferentes modelos constructivos, con un amplio rango de intensidades a diferentes tensiones DC y variedad de accesorios.



Los interruptores seccionadores DC en sus diversas series, están fabricados con materiales autoextinguibles de alta seguridad, que aportan un excelente nivel de aislamiento eléctrico, baja emisión de humos, así como una elevada resistencia a esfuerzos electromecánicos.

Cumplen requerimientos medioambientales y pasan por estrictos controles de calidad, para ofrecer un producto fiable que satisfaga las necesidades más exigentes.

Se componen de un cuerpo en sandwich que aloja en su interior contactos de tipo cuchilla autolimpiantes, con zonas de

prearco que aseguran la transmisión de la energía sin fallos a muy largo plazo y revestidos de una aleación de plata que les proporciona una larga vida electromecánica. El mecanismo de salto permite una maniobra brusca e independiente por acumulación de energía potencial elástica, transmitiendo a los contactos una elevada velocidad para la extinción del arco.

Los interruptores de la serie S6DC no necesitan puentado exterior, reduciendo así el tiempo de instalación y simplificando las operaciones de mantenimiento posteriores.

Mando funcional y ergonómico

- > Buen agarre y excelente relación par / resistencia
- > Bloqueo del mando en posición **O OFF** (hasta tres candados Ø 5-8 mm)
- > Bloqueo de la puerta en posición **ON I**
- > Bloqueo de la puerta en posición **O OFF** con candado puesto
- > Posibilidad de desbloqueo en posición **ON I** (con el uso de una herramienta para operaciones de mantenimiento técnico). El bloqueo en el interior del mando, se restaura automáticamente
- > Autocentrado del eje para mando en puerta



Características relevantes en instalaciones fotovoltaicas

- > U_i (V) Tensión de aislamiento 1000 Vdc.
- > U_{oc} (V) Tensión de circuito abierto del sistema fotovoltaico.
- > U_{ef} (V) Tensión de funcionamiento de la instalación fotovoltaica con carga.
- > I_{ef} (A) Intensidad de funcionamiento de la instalación fotovoltaica con carga.
- > I_{sc} (A) Intensidad de cortocircuito de la instalación fotovoltaica.
- > En determinados puntos de los sistemas fotovoltaicos debe considerarse componente inductiva (cableados, inversor, etc.).
- > El dimensionado del interruptor debe realizarse considerando U_{oc} como tensión máxima de empleo del mismo.
- > Se debe cumplir:
 - $U_i \geq U_{oc}$
Se recomienda que U_i sea entre un 10 y un 15% superior a U_{oc} .
 - $U_e \geq U_{ef}$
 - $I_e \geq I_{ef}$
 - $I_e \geq I_{sc}$

Codificación de la gama:

Las series DC ZFC|ZFV|S5|S5M|S5N|S6|S6N|S6R, se identifican mediante una codificación descriptiva de sus principales características tal y como indicamos seguidamente.

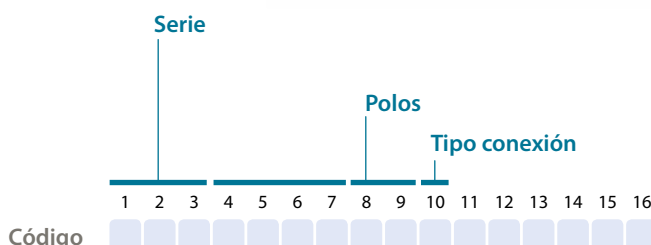

Conforme a:
IEC 60947-1 y 3
UL508i
UL98B
RoHS



Ensayos y homologaciones:



serie
ZFC|ZFV



1 2 3 4 5 6
ZFC

1 2 3 4 5 6
ZFV

Reducido tamaño.
Fijación a fondo de armario mediante tornillos o carril DIN.
No polarizado.
Hasta 1500Vdc.

serie
S5 DC



1 2 3 4 5 6
S5-

Amplio rango de intensidades.
Fijación a fondo de armario mediante tornillos.
No polarizado.
Hasta 1000Vdc.

serie
S5M DC



1 2 3 4 5 6
S5M

Disposición en paralelo.
Fijación a fondo de armario mediante tornillos.
No polarizado.
4P+4P 1000Vdc.
4P+4P 1500Vdc.

serie
S5N DC



1 2 3 4 5 6
S5N

Disposición en paralelo.
Fijación a fondo de armario mediante tornillos.
No polarizado.
4P+4P 1000Vdc.
4P+4P 1500Vdc.

serie
ZFC|ZFV



1 2 3 4 5 6
ZFC

1 2 3 4 5 6
ZFV

Interruptor ZFV en caja de plástico.
No polarizado.
Hasta 1500 Vdc.

serie
S6 DC



1 2 3 4 5 6
S6-

Amplio rango de intensidades.
Diferentes configuraciones a elegir.
Fijación a fondo de armario mediante tornillos.
No polarizado.
Hasta 1000Vdc.

serie
S6N DC



1 2 3 4 5 6
S6N

Disposición en paralelo.
Diferentes configuraciones a elegir.
Fijación a fondo de armario mediante tornillos.
No polarizado.
Hasta 1500Vdc.

serie
S6R DC



1 2 3 4 5 6
S6R

Disposición en paralelo.
Diferentes configuraciones a elegir.
Fijación a fondo de armario mediante tornillos.
No polarizado.
1500Vdc.



TECNOLOGÍA PATENTADA

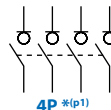

S5 DC
S5N DC

Interruptores S5 4 polos (40 - 3150A) (O-I)

Mando manual



4P * (p1)	Tensión de empleo Ue	Corriente de empleo Ie (A)	Calibre	Conexión	4 polo (4P) * (p1) Código	Panel * (1) Código	Directo Código
	900V DC21B	1000V DC21B	40	0		S5-01604PB0	DS-SA01
40			1		S5-01604PS0	DS-SA11	DS-SI11
100					S5-01254PR0		
160					S5-02004PR0		
250					S5-03154PR0		
400			S5-04004PC0				
500	1000V DC21B	630	2		S5-06304PR0	DS-LA21	DS-LI21
		850	3		S5-12504PC0	DS-LA31	DS-LI31
		1250			S5-12502EC0		
		1250			S5-18004PS0		
		1800			S5-18002ES0		
		2000	S5-20002ED0				
4P + 4P * (p1)	1000V DC21B	2000	5 (S5N)		S5N20002ES0	DS-LA41	DS-LI41
		2500			S5N25002ES0	DS-LA41	DS-LI41
		3150			S5N31502ES0	DS-LA41	DS-LI41

S6 DC | **Interruptores S6 1 o 2 polos (125 - 630A) (O-I)**

Mando manual



1P 2P * (2)	Tensión de empleo Ue	Corriente de empleo Ie (A)	Calibre	Conexión	Diagrama * (2) Código	Panel * (1) Código	Directo Código
	500 Vdc 750Vdc DC21B 1000Vdc	1000Vdc	125	1		S6-0125__S0	DS-SA11
160			S6-0160__S0				
200			S6-0200__S0				
250			S6-0250__S0				
315			S6-0315__S0				
400			S6-0400__D0				
500 Vdc 750Vdc UL98B 1000Vdc	1000Vdc	500	2		S6-0500__S0	DS-LA21	DS-LI21
		630			S6-0630__S0		
		250			1		S6-0250__S00L
400	S6-0400__S00L	DS-LA21	-				

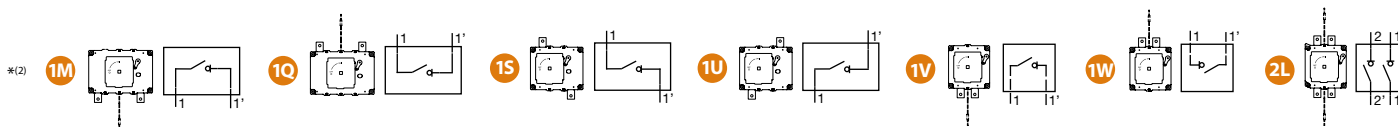

ZFC DC | **Interruptores fondo armario fijación a carril DIN con mando directo - modelo compacto 2 polos (16 - 25 A) (O-I)**

Más info en pág. **214**



2P	Tensión de empleo Ue	Corriente de empleo Ie (A)	Calibre	Conexión	Código
	1500Vdc DC21B	1500Vdc DC21B	16	00	
25			ZFC255MAH1NA40		

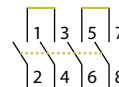

A40



ZFC DC | **Interruptores fondo armario fijación a carril DIN con mando directo - modelo compacto 2 polos (16 - 55 A) (O-I)**

Más info en pág. **214**



2P	Tensión de empleo Ue	Corriente de empleo Ie (A)	Calibre	Conexión	Código
	1500V DC21B	1500V DC21B	16	00	
25			ZFC25VZVH4A40		
32			ZFV32VZVH4A40		
40			ZFV40VZVH4A40		
55			ZFV55VZVH4A40		

* (1) Mando con bloqueo por candado en posición OFF 0. Posibilidad de desbloqueo de puerta en posición ON I (con el uso de una herramienta). También bloqueo de apertura de la puerta mediante candado en posición OFF 0.
 * (2) Para completar el código conforme al diagrama requerido para IEC o UL y comprobar si este puede o no ser conectado a tierra, ver las páginas de "más información" en este catálogo. Si esto le presenta alguna duda, por favor consúltenos.
 * (p1) El producto en su instalación debe incorporar los puentes indicados para cumplir con la maniobra y características eléctricas. Ver las páginas de "más información" en este catálogo para elegir la combinación necesaria y comprobar si esta puede o no ser conectada a tierra. Si esto le presenta alguna duda, por favor consúltenos.



Para todos los aparatos indicar en el pedido tanto el código del interruptor como el código del mando ya que los dos productos se gestionan separadamente. El eje de accionamiento estándar se suministra con el mando.



Ejes prolongados ^{*(3)}				Juego puentes para seriado de contactos ^{*(p1)}				Contactos auxiliares ^{*(5)}		Placa frontal protección bornes		Cubrebornes (2 unidades) ^{*(4)}	Más info en pág.
Calibre	□	Tipo 1 y 2		Código	Código	1NA+1NC	2NA+2NC	Conexión	Código	Código	Código		
		L	Código ^{*(e1)}			Código	Código						
0	7	250	DS-EP04	DS-PI05	DS-PI01	D5LAU01	D5LAU02	☐	DS-CU01	-	-	216	
1	10	375	DS-EP14	DS-PI11	DS-PI11	D5LAU01	D5LAU02	☐	DS-CU12	DS-CU10	DS-CU11	DS-CU18	DS-CU19
		536	DS-EP15	DS-PI11	DS-PI14								
2	14	345	DS-EP23	DS-PI21	-	D5LAU01	D5LAU02	-	DS-CU22	DS-CU30	DS-CU31	DS-CU38	DS-CU39
		535	DS-EP24	DS-PI2D	-								
3	14	345	DS-EP23	DS-PI31	-	D5LAU01	D5LAU02	-	-	DS-CU30	DS-CU31	DS-CU38	DS-CU39
		535	DS-EP24	DS-PI3D	-								
4	14	485	DS-EP44	DS-PI41 (S5-18004P50)		D5LAU01	D5LAU02	-	-	DS-CU30	DS-CU31	DS-CU38	DS-CU39
		635	DS-EP45	DS-PI4D (S5-18002E50-S5-20002ED0)									
5 (SSN)	-	-	-	DS-PI51 + D5LPC45		D5LAU01	D5LAU02	-	-	-	-	-	-
		-	-	DS-PI51 + D5LPC45									

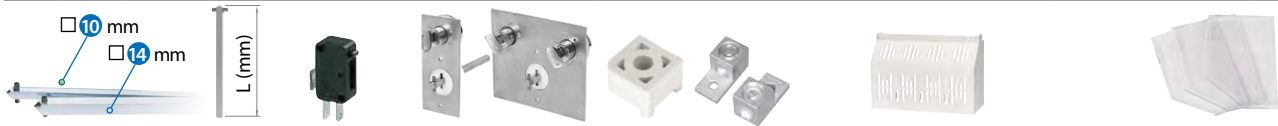

Ejes prolongados ^{*(3)}			Contactos auxiliares ^{*(5)}		Cerraduras de seguridad ^{*(6)}		Pies elevadores (4 unidades)	Terminal lug (2 unidades)	Cubrebornes (1 unidad) ^{*(4)}			Tabiques separadores de fases			Más info en pág.	
Calibre	□	Tipo 1 y 2		1NA+1NC	2NA+2NC	Simple	Doble	Código	Código	☐	☐	☐	1 unidad	2 unidades		3 unidades
		L	Código ^{*(e1)}	Código	Código	Código ^{*(e1)}	Código ^{*(e1)}			Código	Código	Código	Código	Código	Código	Código
1	10	375	DS-EP14	D5LAU01	D5LAU02	DS-CA11	DS-CE11	DR-EL11	-	DR-CU11	DR-CU12	DR-CU13	DR-SF11	DR-SF12	DR-SF13	234
2	14	345	DS-EP23	D5LAU01	D5LAU02	DS-CB21	DS-CF21	DR-EL21	-	DR-CU21	DR-CU22	DR-CU23	DR-SF21	DR-SF22	DR-SF23	238
		535	DS-EP24	-	-	-	-	-	-	-	-	-	-	-	-	-
1	10	375	DS-EP14	D5LAU01	D5LAU02	-	-	DR-EL11	DR-TL11	DR-CU11	DR-CU12	DR-CU13	DR-SF11	DR-SF12	DR-SF13	236
2	14	345	DS-EP23	D5LAU01	D5LAU02	-	-	DR-EL21	DR-TL22	DR-CU21	DR-CU22	DR-CU23	DR-SF21	DR-SF22	DR-SF23	240
		535	DS-EP24	-	-	-	-	-	-	-	-	-	-	-	-	-

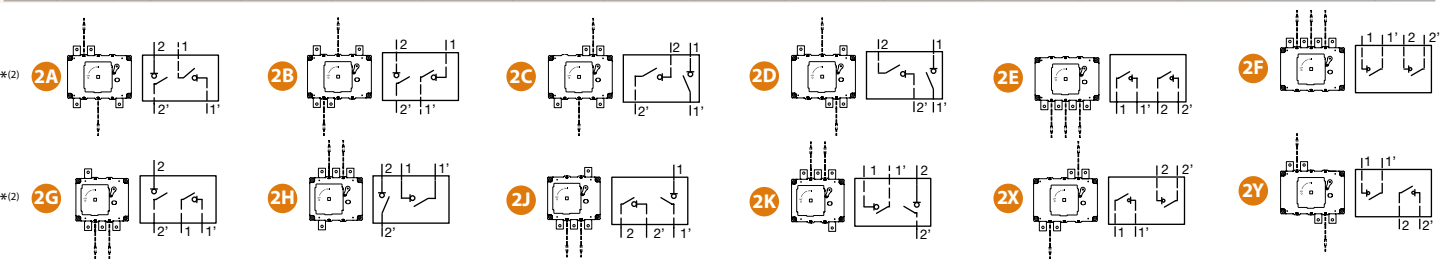

ZFV DC Interruptores fondo armario fijación a carril DIN con mando directo 2 polos (32 - 55 A) (O-I)



2P	Tensión de empleo	Corriente de empleo	Calibre	Conexión	Código
	Ue	Ie (A)			
1500 V DC21B / DC-PV1	32	32	00	☐	ZFV32SMAH1A40
	40	40			ZFV40SMAH1A40
	55	55			ZFV55SMAH1A40

Más info en pág. 214

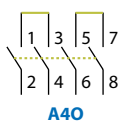

ZFC DC / ZFV DC Interruptores en caja de plástico IP67 2 polos (16 - 55 A) (O-I)



2P	Tensión de empleo	Corriente de empleo	Calibre	Conexión	Código
	Ue	Ie (A)			
1000 Vdc DC21B	16	16	00	☐	ZFC16PFLH4A40
	32	32			ZFV32PFLH4A40
	55	55			ZFV55PFLH4A40

Más info en pág. 214



^{*(3)} Con el mando panel se incluye un eje estándar.
^{*(4)} Un juego para entrada o salida. Solo para aparatos con bornes ☐. Ver catálogo para elegir la combinación necesaria.
^{*(5)} Para su uso como contactos de señalización y de mando. - En la maniobra de cierre, conmutan después de los contactos principales. En la maniobra de apertura, conmutan antes que los contactos principales. Ie= 16 (4) A (250V).
^{*(6)} Permite el bloqueo del mando en posición OFF 0 mediante llave. Bajo demanda, con bloqueo en otras posiciones.
^{*(e1)} Todos estos códigos están relacionados con el mando nuevo ☐, en caso de repuestos para mandos con el diseño anterior. Consultar.

S6N DC Interruptores S6 2 polos (125 - 400A) (O-I)



S6N DC

Tensión de empleo Ue	Corriente de empleo Ie (A)	Calibre	Conexión	2P *(2)					
				Código MM	Código QQ	Código MQ	Código US	Código UU	Código SS
1500V DC21B	125	1		S6N0125MMS0	S6N0125QQS0	S6N0125MQS0	S6N0125USS0	S6N0125UUS0	S6N0125SSS0
	160			S6N0160MMS0	S6N0160QQS0	S6N0160MQS0	S6N0160USS0	S6N0160UUS0	S6N0160SSS0
	200			S6N0200MMS0	S6N0200QQS0	S6N0200MQS0	S6N0200USS0	S6N0200UUS0	S6N0200SSS0
	250			S6N0250MMS0	S6N0250QQS0	S6N0250MQS0	S6N0250USS0	S6N0250UUS0	S6N0250SSS0
	315			S6N0315MMS0	S6N0315QQS0	S6N0315MQS0	S6N0315USS0	S6N0315UUS0	S6N0315SSS0
	400			S6N0400MMD0	S6N0400QQD0	S6N0400MQD0	S6N0400USD0	S6N0400UUD0	S6N0400SSD0

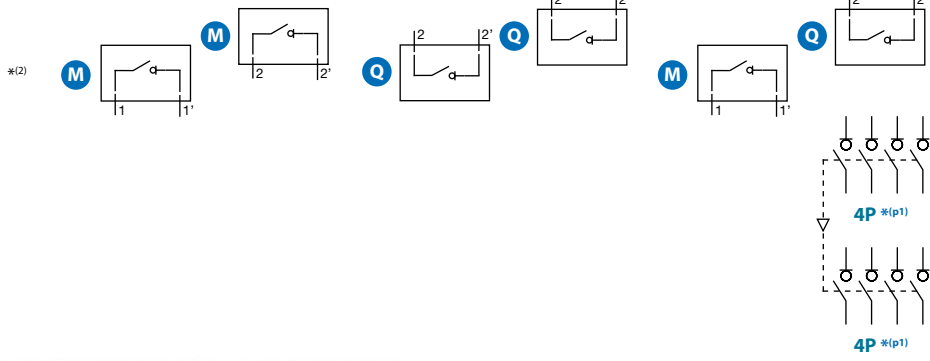

S5M DC / **S5N DC** **KIT UM** DISPONIBLE MANDO MOTORIZADO CONSULTAR



S5M DC



S5N DC

Tensión de empleo Ue	Corriente de empleo Ie (A)	Calibre	Conexión	Mando manual			
				4P + 4P *(p1)	Panel *(1)	Directo	
1500V DC21B	500	2		Código S5M063044R0	Código DS-LA22	Código DS-LI22	
	630			Código S5M080044C0	Código DS-LA22	Código DS-LI22	
	800	3		Código S5M080044R0	Código DS-LA41	Código DS-LI41	
	1000			Código S5M125044C0	Código DS-LA41	Código DS-LI41	
	1000V DC21B	1250	4 (S5N)		Código S5N160044S0	Código DS-LA41	Código DS-LI41
		1800			Código S5N180044S0	Código DS-LA41	Código DS-LI41
2000		5 (S5N)		Código S5N20002ES0	Código DS-LA41	Código DS-LI41	
2500				Código S5N25002ES0	Código DS-LA41	Código DS-LI41	
3150	Código S5N31502ES0	Código DS-LA41	Código DS-LI41				

S6R DC Interruptores S6 1 o 2 polos (160 - 400A) (O-I)



S6R DC

Tensión de empleo Ue	Corriente de empleo Ie (A)	Calibre	Conexión	2P *(2)	
				Código BC	Código CB
1500Vdc IEC	160	1		S6R0160BCS0	S6R0160CBS0
	200			S6R0200BCS0	S6R0200CBS0
	250			S6R0250BCS0	S6R0250CBS0
	315			S6R0315BCS0	S6R0315CBS0
	400			S6R0400BCS0	S6R0400CBD0
1500Vdc UL98B	250	1		S6R0250BCS00L	S6R0250CBS00L
	320			S6R0320BCS00L	S6R0320CBS00L
	400			S6R0400BCD00L	S6R0400CBD00L

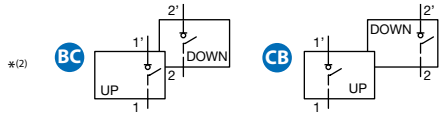

*(1) Mando con bloqueo por candado en posición OFF 0. Posibilidad de desbloqueo de puerta en posición ON I. (Con el uso de una herramienta). También bloqueo de apertura de la puerta mediante candado en posición OFF 0.
 *(2) Ver las páginas de "más información" en este catálogo para comprobar si el interruptor seleccionado puede o no ser conectado a tierra. Si esto le presenta alguna duda, por favor consúltenos.
 *(p1) El producto en su instalación debe incorporar los puentes indicados para cumplir con la maniobra y características eléctricas. Ver las páginas de "más información" en este catálogo para elegir la combinación necesaria y comprobar si esta puede o no ser conectada a tierra. Si esto le presenta alguna duda, por favor consúltenos.
 ⚠ Para todos los aparatos indicar en el pedido tanto el código del interruptor como el código del mando ya que los dos productos se gestionan separadamente. El eje de accionamiento estándar se suministra con el mando.



Mando manual

Contactos auxiliares ^{*(2)}



Más info en pág.

Calibre	Panel ^{*(1)}	Directo	1NO+1NC	2NO+2NC	
	Código	Código	Código	Código	
1	DS-SA11	DS-SI11	D5LAU01	D5LAU02	242 244

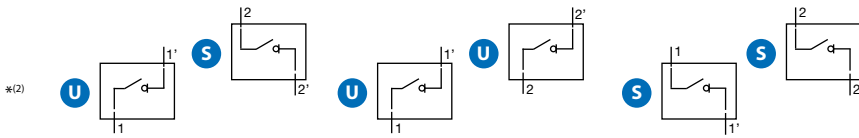

Juego puentes para seriado de contactos ^{*(p1)}

Contactos auxiliares ^{*(2)}



Más info en pág.

Calibre	Código	1NA+1NC	2NA+2NC	
		Código	Código	
2	 DS-PI230L	DS-AU11	DS-AU12	226
	 DS-PI2D			
3	 DS-PI3D	DS-AU11	DS-AU12	228
4 (SSN)	 DS-PI430U	D5LAU01	D5LAU02	230
	 DS-PI4D			
5 (SSN)	 DS-PI51 + D5LPC45	D5LAU01	D5LAU02	232
	 DS-PI51 + D5LPC45			
	 DS-PI4D + D5LPC45 (x2)			

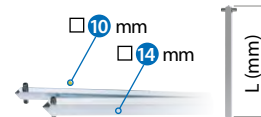

Mando manual

Ejes prolongados ^{*(4)}

Contactos auxiliares ^{*(2)}



Más info en pág.

Calibre	1P ^{*(2)}				Panel ^{*(3)}	Ejes prolongados ^{*(4)}	Tipo 1 y 2		1NO+1NC	2NO+2NC			
	Código D4	Código 4D	Código F4	Código 4F			Código	L				Código ^{*(e1)}	Código
												Código	Código
1	S6R0160D450	S6R01604DS0	S6R0160F450	S6R01604FS0	DS-SA11	10	375	DS-EP14	D5LAU01	D5LAU02	246		
	S6R0200D450	S6R02004DS0	S6R0200F450	S6R02004FS0									
	S6R0250D450	S6R02504DS0	S6R0250F450	S6R02504FS0									
	S6R0315D450	S6R03154DS0	S6R0315F450	S6R03154FS0									
	S6R0400D4D0	S6R04004DD0	S6R0400F4D0	S6R04004FS0									
1	S6R0250D4S00L	S6R02504DS00L	S6R0250F4S00L	S6R02504FS00L		536	DS-EP15				248		
	S6R0320D4S00L	S6R03204DS00L	S6R0320F4S00L	S6R03204FS00L									
	S6R0400D4D00L	S6R04004DD00L	S6R0400F4D00L	S6R04004FD00L									

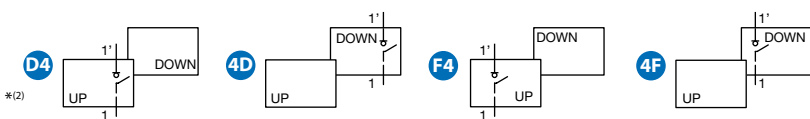

^{*(2)} Para su uso como contactos de señalización y de mando. - En la maniobra de cierre, conmutan después de los contactos principales.

En la maniobra de apertura, conmutan antes que los contactos principales. $I_e = 16 (4) A (250V)$.

^{*(3)} Mando con bloqueo por candado en posición OFF 0. Posibilidad de desbloqueo de puerta en posición ON I (con el uso de una herramienta). También bloqueo de apertura de la puerta mediante candado en posición OFF 0.

^{*(4)} Con el mando panel se incluye un eje estándar.

^{*(e1)} Todos estos códigos están relacionados con el mando nuevo , en caso de repuestos para mandos con el diseño anterior, consultar.

ZFC|ZFV



ZFC | ZFV

Interruptor seccionador para corriente continua

2P

Calibre 00

A 16|25|32|40|55



600 - 1000 - 1500Vdc



IP67

CÓDIGO 2P	
16A	ZFC16SMAH1NA40
25A	ZFC25SMAH1NA40
32A	ZFV32SMAH1A40
40A	ZFV40SMAH1A40
55A	ZFV55SMAH1A40

CÓDIGO 2P	
16A	ZFC16VZVH4A40
25A	ZFC25VZVH4A40
32A	ZFV32VZVH4A40
40A	ZFV40VZVH4A40
55A	ZFV55VZVH4A40

CÓDIGO 2P	
16A	ZFC16PFLH4A40
25A	-
32A	ZFV32PFLH4A40
40A	-
55A	ZFV55PFLH4A40

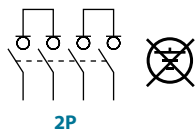

NO UTILIZAR EN INSTALACIONES PUESTAS A TIERRA

2P

Información técnica



Según IEC 60947-3
DC-PV1
UL508i

IEC 60947-3

				ZFC16	ZFC25	ZFV32	ZFV40	ZFV55	
Intensidad de empleo	le 2 Polos en serie	IEC	1000Vdc	A	9 DC21A	11 DC21A	13 DC21B	29 DC21B	36 DC21B
	1500Vdc		A	3 DC21A	4 DC21A	6 DC21B	7,5 DC21B	10 DC21B	
	le 4 Polos en serie	IEC	1000Vdc	A	16 DC21A	25 DC21A	32 DC21B	40 DC21B	55 DC21B
	1500Vdc		A	16 DC21A	20 DC21A	32 DC21B	40 DC21B	55 DC21B	
Intensidad de cortocircuito condicional	le 2 Polos en serie	IEC	1000Vdc	A	10 DCPV1	11,5 DCPV1	13 DCPV1	29 DCPV1	36 DCPV1
	1500Vdc		A	3 DCPV1	5 DCPV1	6 DCPV1	7,5 DCPV1	10 DCPV1	
	le 4 Polos en serie	IEC	1000Vdc	A	16 DCPV1	25 DCPV1	32 DCPV1	40 DCPV1	55 DCPV1
	1500Vdc		A	16 DCPV1	25 DCPV1	32 DCPV1	40 DCPV1	55 DCPV1	
			kAeff	5	5	5	10	10	
Max. Calibre fusible			gL (gG)	A	40	63	80	125	160
Sección de cable máxima (puente incluido)									
Rígido o trenzado			mm ²	1,5 - 10	1,5 - 10	4 - 16	2,5 - 25	2,5 - 25	
Flexible			mm ²	1,5 - 6	1,5 - 6	4 - 10	2,5 - 16	2,5 - 16	
Flexible (+ multifilar)			mm ²	1,5 - 6	1,5 - 6	4 - 10	1,5 - 16	1,5 - 16	
Terminal de conexión				M3,5 Pz1	M3,5 Pz1	M4 Pz2	M5Pz2	M5Pz2	
Par de apriete			Nxm	1,4	1,4	1,7 - 1,8	2,5 - 2,8	2,5 - 2,8	
				ZFC16	ZFC25	ZFV32	ZFV40	ZFV55	
Amperios-prestaciones "Uso general"	2 Polos en serie	UL	600Vdc	A	16	25	32	40	55
	1000Vdc		A	-	-	-	16	20	
	4 Polos en serie	UL	600Vdc	A	16	25	32	40	55
	1000Vdc		A	-	-	-	40	55	
Calibre fusible (RK5)									
Interruptor uso industrial			5 kA / 600V	A	40	60	80	-	-
Calibre fusible (RK5)									
Interruptor uso industrial			5 kA / 1000V	A	-	-	-	160	160
Sección de cable máxima (puente incluido)									
Rígido o trenzado			AWG	16 - 10	16 - 10	12 - 10	16 - 10	16 - 10	
Flexible			AWG	20 - 6	20 - 6	12 - 6	14 - 4	14 - 4	
Flexible (+ multifilar)			AWG	20 - 6	20 - 6	12 - 6	- -	- -	
Terminal de conexión				M3,5 Pz1	M3,5 Pz1	M4 Pz2	M5Pz2	M5Pz2	
Par de apriete			Nxm	1,7 - 1,8	1,7 - 1,8	1,7 - 1,8	2,5 - 2,8	2,5 - 2,8	

UL508i LISTED E362647



Accesorios



» Puentes con aislamiento incluidos

CÓDIGO ZTC-B1 16-25 A
 ZFV-B1 32 A
 ZFV-B2 40-55 A



Dimensiones (mm)

ZFC16-25

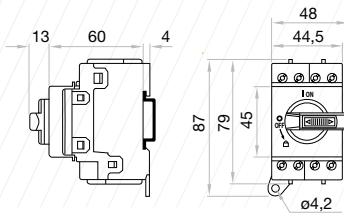

ZFV32

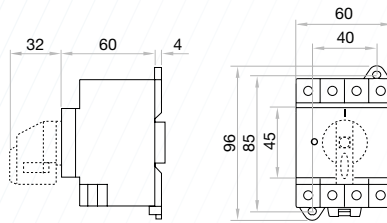

ZFV40-55

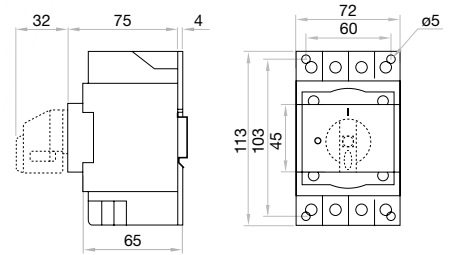

ZFC16-25

Mecanización mando panel

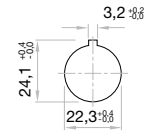
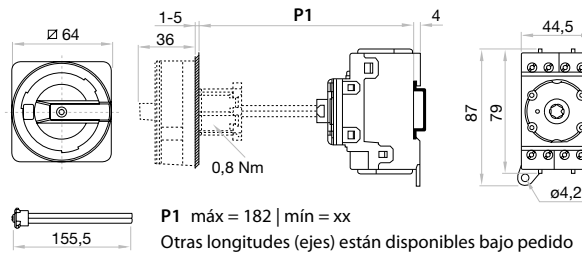

ZFV32

Mecanización mando panel

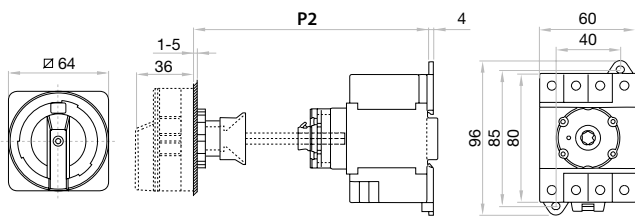

P2 máx = 150 | mín = 89
 Otras longitudes (ejes) están disponibles bajo pedido

ZFV40-55

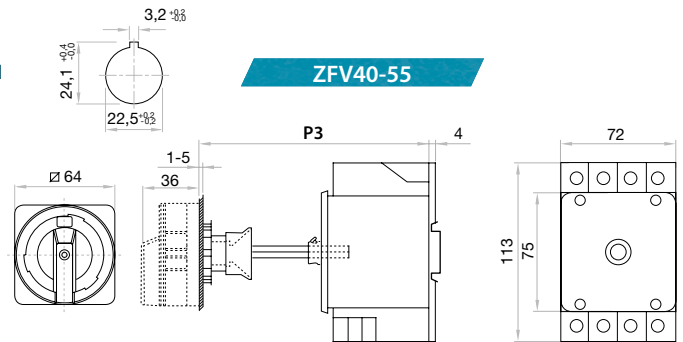

P3 max = 194 | mín = 103
 Otras longitudes (ejes) están disponibles bajo pedido

ZFC16 - ZFV32

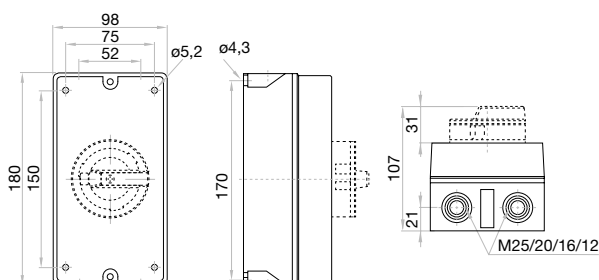

ZFV55

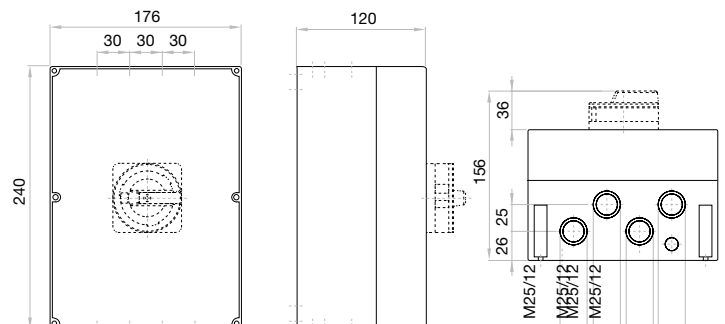



S5 DC Interruptor seccionador para corriente continua 4P

Calibre 0
A 40

900 Vdc

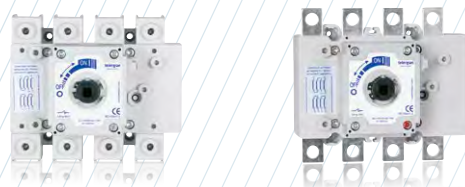

CÓDIGO - 40A **S5-01604PB0**

CÓDIGO - 40A **S5-01604PS0**

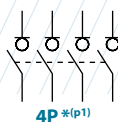

Información técnica



Según IEC 60947-1
IEC 60947-3

				40
Intensidad térmica en ambiente a	I _{th}	40° C	A	40
		50° C	A	40
		60° C	A	40
Tensión de aislamiento DC20	U _i		V	1000
Tensión de impulso	U _{imp}		kV	8
Intensidad de empleo ^{*(1)} DC21B	I _e	U _e		
		900 Vdc	A	40

Comportamiento ante cortocircuitos

Poder asignado de cierre en cortocircuito ^{*(2)}	I _{cm}	kA (pico)	13
Corriente asignada de corta duración admisible (1sg)	I _{cw}	kA rms	7
Número de maniobras sin carga (conforme a norma, para otros valores consultar)		Ciclos	10000
Peso máximo (sin puentes)		Kg	1

^{*(1)} Otras tensiones y/o categorías de empleo. Por favor consultar
^{*(2)} Sin dispositivo de protección limitador (duración cortocircuito: 50... 100 ms)

Esquema de conexionado

Diagrama de conexionado

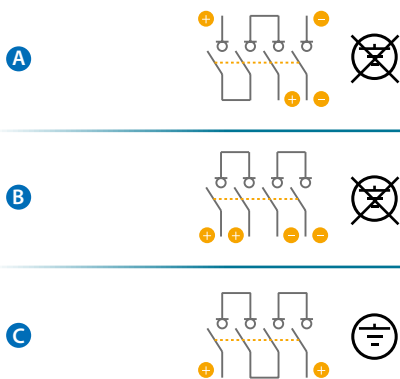

Puentes ^{*(p1)}

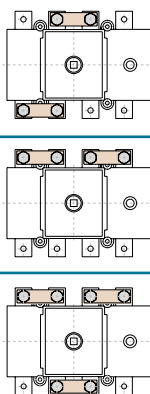

Placa protección de bornes

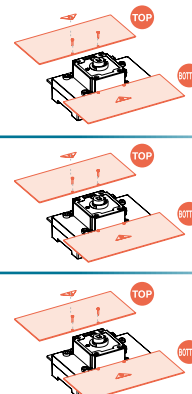

NO UTILIZAR EN INSTALACIONES PUESTAS A TIERRA



Accesorios



» Mando directo

CÓDIGO DS-SI01

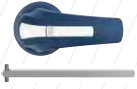

» Mando panel eje incluido ^{*(e1)}

IP65

CÓDIGO DS-SA01

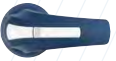

» Mando panel sin eje

IP65

CÓDIGO DS-SA03

» Ejes

Eje estándar incluido ^{*(e1)}

L (mm)	P (mm)	
177	87... 197,5	

Ejes prolongados

Tipo 1

L (mm)	P (mm)	CÓDIGO
250	87... 278	DS-EP04

Tipo 2

L (mm)	P (mm)	CÓDIGO
387	87... 415	DS-EP05

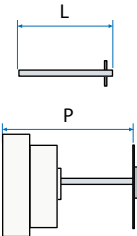

» Contactos auxiliares

1NA+1NC CÓDIGO D5LAU01
2NA+2NC CÓDIGO D5LAU02

I_e = 16 A (cargas resistivas)
4 A (cargas inductivas) a 250 Vac.



» Placa protección de bornes

CÓDIGO DS-CU01

(1 unidad para entrada o salida)



» Puentes ^{*(p1)}

A B CÓDIGO DS-PI05 (2 unidades)

A B CÓDIGO DS-PI01 (2 unidades)

C CONSULTAR

^{*(p1)} El producto en su instalación debe incorporar los puentes, para cumplir con la maniobra y características eléctricas. Consultar.

» Fijación a carril DIN

CÓDIGO DS-DN01

(1 juego)



Dimensiones (mm)

Mecanización para mando panel

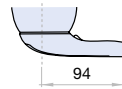
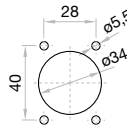

Para mando panel

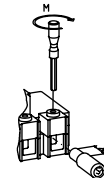
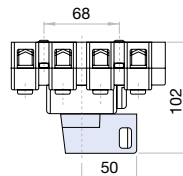
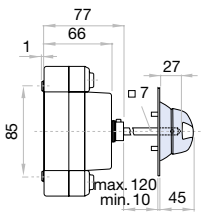
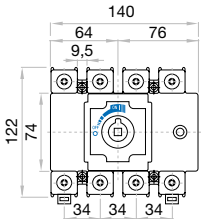

S max (Cu)	M
	Nxm
mm ²	
95	4

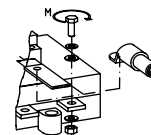
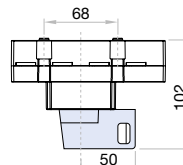
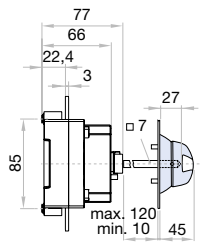
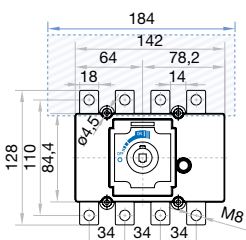

S max (Cu)	H max (Cu)	L max (Cu)	T	M
				Nxm
mm ²	mm	mm		
95	5	25	M8	13

serie
S5 DC



S5 DC

Interruptor seccionador para corriente continua

4P

Calibre 1

A 100|160|250|400



1000Vdc



CÓDIGO - 100A **S5-01254PRO**



CÓDIGO - 160A **S5-02004PRO**



CÓDIGO - 250A **S5-03154PRO**



CÓDIGO - 400A **S5-04004PCO**

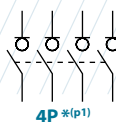

Información técnica

Según IEC 60947-1
IEC 60947-3



ensayos:



			100	160	250	400	
Intensidad térmica en ambiente a	I _{th}	40° C	A	125	200	315	400
		50° C	A	125	200	315	400
		60° C	A	125	200	280	320
Tensión de aislamiento DC20	U _i	V	1500	1500	1500	1500	
Tensión de impulso	U _{imp}	kV	8	8	8	8	
Intensidad de empleo ^{*(1)} DC21B	U _e						
	I _e	1000 Vdc	A	100	160	250	400

^{*(1)} Otras tensiones y/o categorías de empleo. Por favor consultar

^{*(2)} Sin dispositivo de protección limitador (duración cortocircuito: 50... 100 ms)

			100	160	250	400	
Comportamiento ante cortocircuitos	Poder asignado de cierre en cortocircuito ^{*(2)}	I _{cm}	kA (pico)	20	20	20	20
		I _{cw}	kA rms	12	12	12	12
Número de maniobras sin carga (conforme a norma, para otros valores consultar)		Ciclos	10000	8000	8000	5000	
Peso máximo (sin puentes)		Kg	1,9	1,9	1,9	2,1	

Esquema de conexionado

Diagrama de conexionado

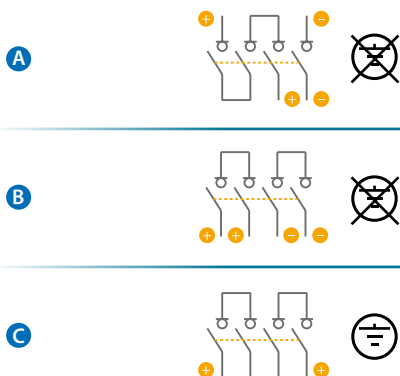

Puentes ^{*(p1)}

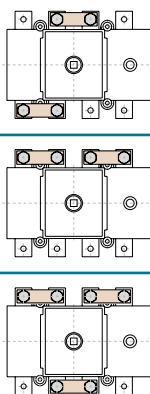

Cubrebornes

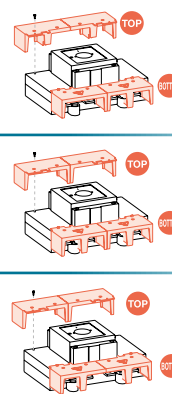

NO UTILIZAR EN INSTALACIONES PUESTAS A TIERRA



Accesorios



» Mando directo

CÓDIGO DS-SI1



» Mando panel eje incluido ^{*(e1)}

IP65
CÓDIGO DS-SA11



» Mando panel sin eje

IP65
CÓDIGO DS-SA14

» Ejes

Eje estándar incluido ^{*(e1)}

L (mm)	P (mm)
227	103... 256

Ejes prolongados

Tipo 1

L (mm)	P (mm)	CÓDIGO
375	103... 415	DS-EP14

Tipo 2

L (mm)	P (mm)	CÓDIGO
536	103... 576	DS-EP15



» Contactos auxiliares

1NA+1NC CÓDIGO D5LAU01
2NA+2NC CÓDIGO D5LAU02

I_e = 16 A (cargas resistivas)
4 A (cargas inductivas) a 250 Vac.



» Placa protección de bornes

CÓDIGO DS-CU12

☞ (1 unidad para entrada o salida)



» Cubrebornes (2 unidades) ☞

	A	B	C
TOP	DS-CU18	DS-CU10	DS-CU10
BOTTOM	DS-CU19	DS-CU11	DS-CU18



» Puentes ^{*(p1)}

A B ☞ CÓDIGO DS-PI11 (2 unidades)

A B ☞ CÓDIGO DS-PI14 (2 unidades)

C CÓDIGO CONSULTAR

^{*(p1)} El producto en su instalación debe incorporar los puentes, para cumplir con la maniobra y características eléctricas. Consultar.

Dimensiones (mm)

Mecanización para mando panel

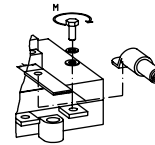
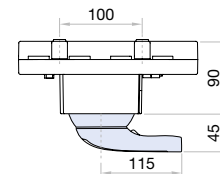
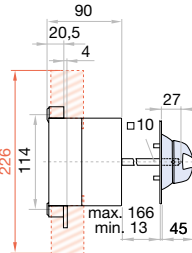
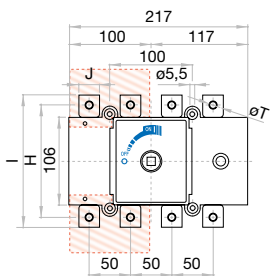
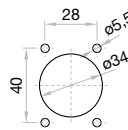

	H	I	J	øT
100 A	130	150	20	M8
160 A	143	167	25	M10

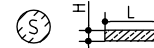

	S max (Cu) mm ²	H max (Cu) mm	L max (Cu) mm	T	M
100 A					13
160 A	185	7	25	M8	13
250 A				M10	18

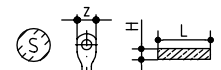
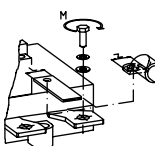
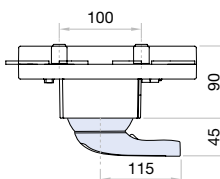
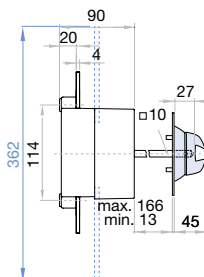
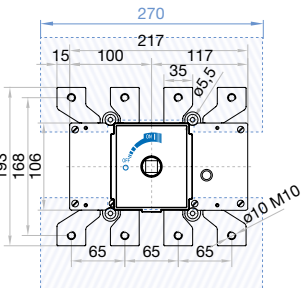

	S max (Cu) mm ²	Z max	H max (Cu) mm	L max (Cu) mm	T	M
400 A	240	44	7	40	M10	24

serie
S5 DC



S5 DC

Interruptor seccionador para corriente continua

4P

Calibre 2

A 500|630



1000Vdc



CÓDIGO-500A **S5-06304PRO**

CÓDIGO-630A **S5-06302ERO**

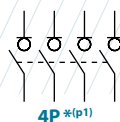

Información técnica

Según IEC 60947-1
IEC 60947-3



ensayos:

			500	630
Intensidad térmica en ambiente a	I _{th}	40° C	A 500	630
		50° C	A 500	630
		60° C	A 400	500
Tensión de aislamiento DC20	U _i	V	1500	1500
Tensión de impulso	U _{imp}	kV	12	12
Intensidad de empleo ^{*(1)} DC21B	I _e	U _e		
		1000 Vdc	A 500	630

			500	630
Comportamiento ante cortocircuitos				
Poder asignado de cierre en cortocircuito ^{*(2)}	I _{cm}	kA (pico)	26	26
Corriente asignada de corta duración admisible (1sg)	I _{cw}	kA rms	16	16
Número de maniobras sin carga (conforme a norma, para otros valores consultar)		Ciclos	5000	5000
Peso máximo (sin puentes)		Kg	4,5	4,5

^{*(1)} Otras tensiones y/o categorías de empleo. Por favor consultar
^{*(2)} Sin dispositivo de protección limitador (duración cortocircuito: 50... 100 ms)



NO UTILIZAR EN INSTALACIONES PUESTAS A TIERRA

Esquema de conexionado

Diagrama de conexionado



Puentes ^{*(p1)}

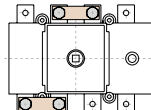

Cubrebornes

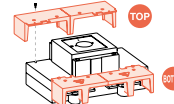
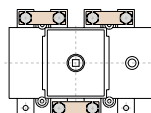
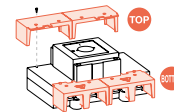
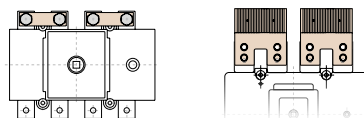
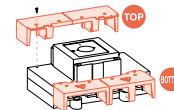



Accesorios



» Mando directo

CÓDIGO DS-LI21



» Mando panel eje incluido ^{*(e1)}

IP65
CÓDIGO DS-LA21



» Mando panel sin eje

IP65
CÓDIGO DS-LA24

» Ejes

Eje estándar incluido ^{*(e1)}

L (mm)	P (mm)	
195	134... 240	

Ejes prolongados

Tipo 1

L (mm)	P (mm)	CÓDIGO
345	134... 400	DS-EP23

Tipo 2

L (mm)	P (mm)	CÓDIGO
535	134... 560	DS-EP24



» Contactos auxiliares

1NA+1NC CÓDIGO D5LAU01
2NA+2NC CÓDIGO D5LAU02

Ie = 16 A (cargas resistivas)
4 A (cargas inductivas) a 250 Vac.



» Placa protección de bornes

CÓDIGO DS-CU22
(1 unidad para entrada o salida)



» Cubrebornes (2 unidades - solo para 500A)

	A	B	C
TOP	DS-CU28	DS-CU20	DS-CU20
BOTTOM	DS-CU29	DS-CU21	DS-CU28



» Puentes ^{*(p1)}

A B	500A	CÓDIGO DS-PI21 (2 unidades)
C		CÓDIGO CONSULTAR
B	630A	CÓDIGO DS-PI2D (2 unidades)

^{*(p1)} El producto en su instalación debe incorporar los puentes, para cumplir con la maniobra y características eléctricas. Consultar.

Dimensiones (mm)

Mecanización para mando panel

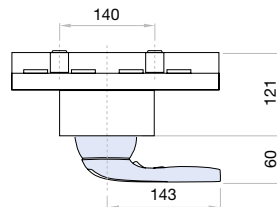
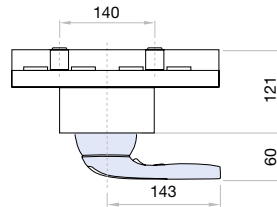
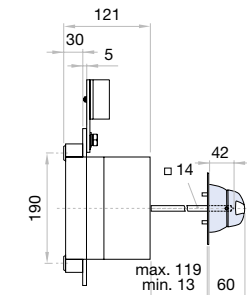
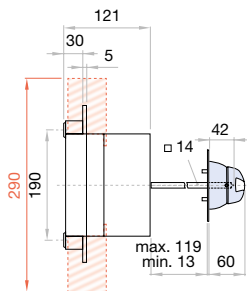
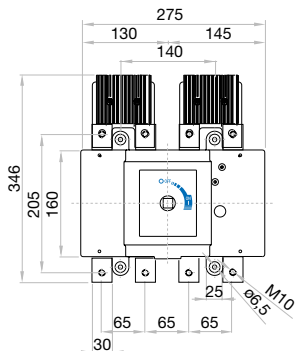
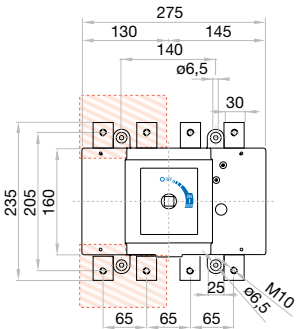
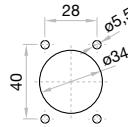

500 A

630 A

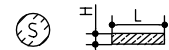
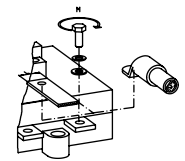

	S max (Cu) mm ²	H max (Cu) mm	L max (Cu) mm	T	M
500A	2x240	2x5	40	M10	24
630A			50		

serie
S5 DC



S5 DC

Interruptor seccionador para corriente continua

4P

Calibre 3

A 850|1250



1000Vdc



CÓDIGO-850A **S5-12504PC0**

CÓDIGO-1250A **S5-12502EC0**

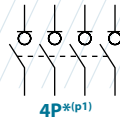

Información técnica

Según IEC 60947-1
IEC 60947-3



ensayos:



			850	1250
Intensidad térmica en ambiente a	Ith	40° C	A 850	1250
		50° C	A 850	1250
		60° C	A 700	1000
Tensión de aislamiento DC20	Ui	V	1500	1500
Tensión de impulso	Uimp	kV	12	12
Intensidad de empleo ^{*(1)} DC21B	Ie	Ue		
		1000 Vdc	A 850	1250

			850	1250
Comportamiento ante cortocircuitos				
Poder asignado de cierre en cortocircuito ^{*(2)}	Icm	kA (pico)	60	60
Corriente asignada de corta duración admisible (1sg)	Icw	kA rms	25	25
Número de maniobras sin carga (conforme a norma, para otros valores consultar)		Ciclos	3000	3000
Peso máximo (sin puentes)		Kg	7,6	7,6

^{*(1)} Otras tensiones y/o categorías de empleo. Por favor consultar
^{*(2)} Sin dispositivo de protección limitador (duración cortocircuito: 50... 100 ms)



NO UTILIZAR EN INSTALACIONES PUESTAS A TIERRA

Esquema de conexionado

Diagrama de conexionado

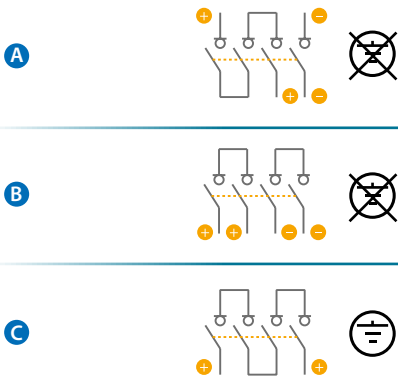

Puentes ^{*(p1)}

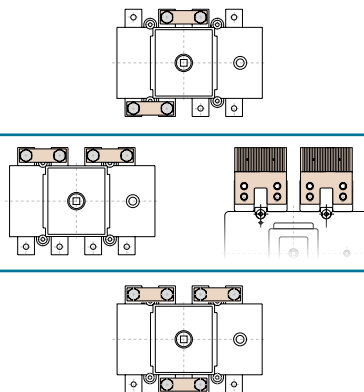

Cubrebornes

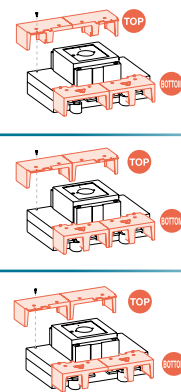



Accesorios



» Mando directo

CÓDIGO DS-LI31



» Mando panel eje incluido *(e1)

IP65

CÓDIGO DS-LA31



» Mando panel sin eje

IP65

CÓDIGO DS-LA33



» Contactos auxiliares

1NA+1NC CÓDIGO D5LAU01
2NA+2NC CÓDIGO D5LAU02

Ie = 16 A (cargas resistivas)
4 A (cargas inductivas) a 250 Vac.



» Cubrebornes (2 unidades - solo para 850A)

	A	B	C
TOP	DS-CU38	DS-CU30	DS-CU30
BOTTOM	DS-CU39	DS-CU31	DS-CU38

» Ejes

Eje estándar incluido *(e1)

L (mm)	P (mm)
186	145... 242

Ejes prolongados

Tipo 1

L (mm)	P (mm)	CÓDIGO
345	145... 411	DS-EP23

Tipo 2

L (mm)	P (mm)	CÓDIGO
535	145... 600	DS-EP24

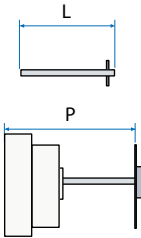

» Puentes*(p1)



A B 850A CÓDIGO DS-PI31 (2 unidades)
C CÓDIGO CONSULTAR



B 1250A CÓDIGO DS-PI3D (2 unidades)

*(p1) El producto en su instalación debe incorporar los puentes, para cumplir con la maniobra y características eléctricas. Consultar.

Dimensiones (mm)

Mecanización para mando panel

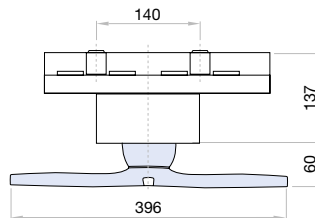
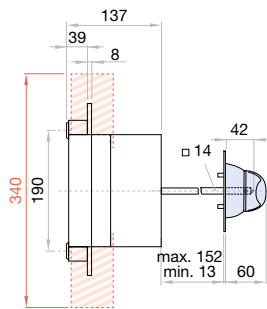
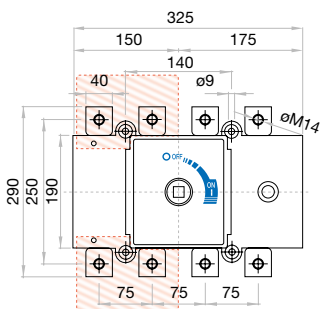
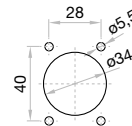

850 A

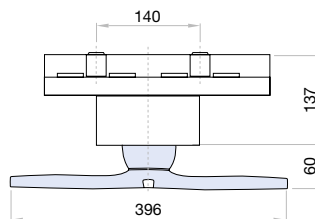
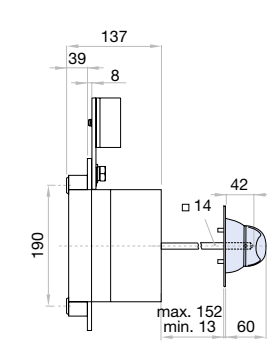
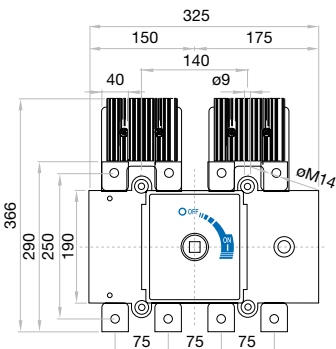

1250 A

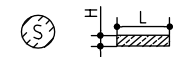

S max (Cu)	H max (Cu)	L max (Cu)	M
mm ²	mm	mm	Nxm
2x300	2x10	50	M14 45

serie
S5 DC



S5 DC

Interruptor seccionador para corriente continua

4P

Calibre 4

A 1250|1800|2000



1000Vdc



CÓDIGO - 1250A **S5-18004PSO**



CÓDIGO - 1800A **S5-18002ESO**

CÓDIGO - 2000A **S5-20002EDO**

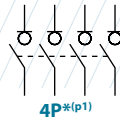

Información técnica

Según IEC 60947-1
IEC 60947-3



ensayos:



			1250	1800	2000	
Intensidad térmica en ambiente a	Ith	40° C	A	1250	1800	2000
		50° C	A	1250	1620	1800
		60° C	A	1250	1400	1600
Tensión de aislamiento DC20	Ui	V	1500	1500	1500	
Tensión de impulso	Uimp	kV	12	12	12	
Intensidad de empleo ^{*(1)} DC21B	Ie	Ue				
		1000 Vdc	A	1250	1800	2000

			1250	1800	2000
Comportamiento ante cortocircuitos					
Poder asignado de cierre en cortocircuito ^{*(2)}	Icm	kA (pico)	60	60	60
Número de maniobras sin carga (conforme a norma, para otros valores consultar)		Ciclos	3000	3000	3000
Peso máximo (sin puentes)		Kg	20,8	20,8	20,8

^{*(1)} Consultar para otras tensiones y/o categorías de empleo

^{*(2)} Sin dispositivo de protección limitador (duración cortocircuito: 50...200 ms)



NO UTILIZAR EN INSTALACIONES PUESTAS A TIERRA

Esquema de conexionado

Diagrama de conexionado

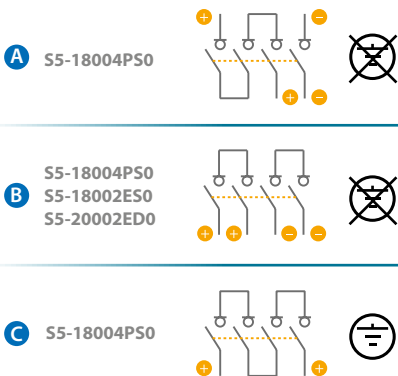

Puentes ^{*(p1)}

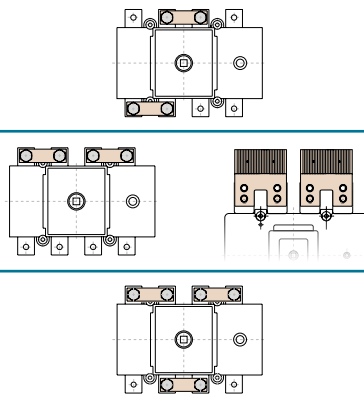

Cubrebornes

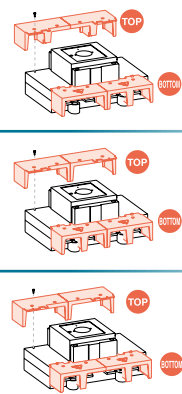



Accesorios



» Mando directo

CÓDIGO DS-LI41



» Mando panel eje incluido ^{*(e1)}

IP65 | UL50E/NEMA 250
Types: 1, 3R, 4, 4X y 12
CÓDIGO DS-LA41



» Mando panel sin eje

IP65 | UL50E/NEMA 250
Types: 1, 3R, 4, 4X y 12
CÓDIGO DS-LA43



» Contactos auxiliares

1NA+1NC CÓDIGO D5LAU01
2NA+2NC CÓDIGO D5LAU02

Ie = 16 A (cargas resistivas)
4 A (cargas inductivas) a 250 Vac.



» Cubrebornes (2 unidades)

	A	B	C
TOP	DS-CU48	DS-CU40	DS-CU40
BOTTOM	DS-CU49	DS-CU41	DS-CU48

» Ejes

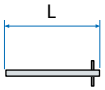

Eje estándar incluido ^{*(e1)}

L (mm)	P (mm)
239	235... 400

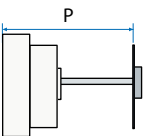

Ejes prolongados

Tipo 1

L (mm)	P (mm)	CÓDIGO
485	235... 686	DS-EP44

Tipo 2

L (mm)	P (mm)	CÓDIGO
635	235... 836	DS-EP45



» Puentes ^{*(p1)}

Para S5-18004PS0 A B CÓDIGO DS-PI41 (2 unidades)
C CONSULTAR

Para S5-18002ES0 S5-20002ED0 B CÓDIGO DS-PI4D (2 unidades)

C CONSULTAR

^{*(p1)} El producto en su instalación debe incorporar estos puentes, para cumplir con la maniobra y características eléctricas. Consultar.

Dimensiones (mm)

Mecanización para mando panel

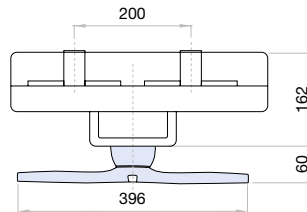
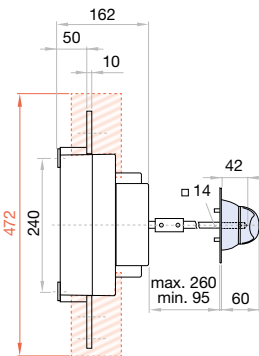
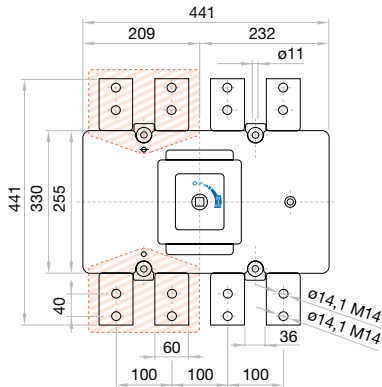
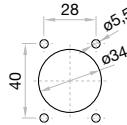

1250 A

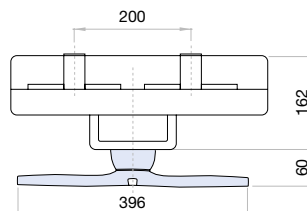
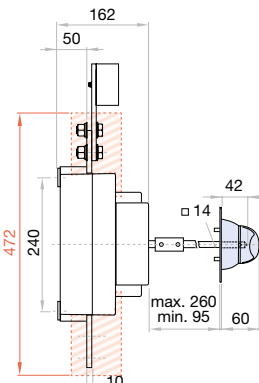
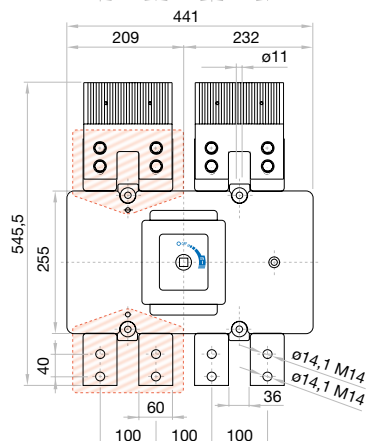
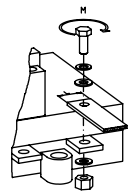

1800 A
2000 A

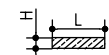
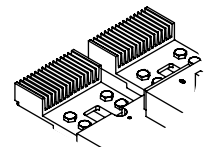

H max (Cu)	L max (Cu)	M
mm	mm	Nxm
2x7	80	M14 55



S5M DC

Interruptor seccionador para corriente continua

4P + 4P

Calibre 2
A 500|630

 1500Vdc



CÓDIGO-500A **S5M063044R0**

CÓDIGO-630A **S5M080044C0**

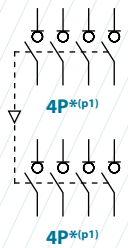

Información técnica



Según IEC60947-1
 IEC60947-3

		500		630	
Intensidad térmica en ambiente a	I _{th}	40° C	A	500	630
		50° C	A	500	630
		60° C	A	500	630
Tensión de aislamiento DC20	U _i		V	1500	1500
Tensión de impulso	U _{imp}		kV	12	12
Intensidad de empleo DC21B	U _e				
	I _e	1500 Vdc	A	500	630

Comportamiento ante cortocircuitos			
Poder asignado de cierre en cortocircuito ^{*(1)}	I _{cm}	kA (pico)	26
Corriente asignada de corta duración admisible 1s.	I _{cw}	kA rms	16
Características mecánicas			
Número de maniobras sin carga (conforme a norma, para otros valores consultar)		Ciclos	5000
Peso máximo (sin puentes)		Kg	13

^{*(1)} Sin dispositivo de protección limitador (duración cortocircuito: 50... 100 ms)

Esquema de conexionado

NO UTILIZAR EN INSTALACIONES PUESTAS A TIERRA

Esquema de conexionado

Puentes^{*(p1)}

Interruptor frontal Interruptor posterior

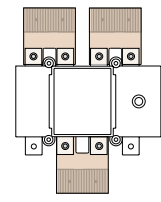
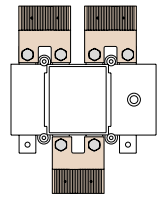
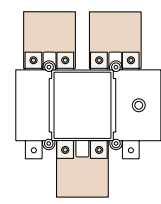
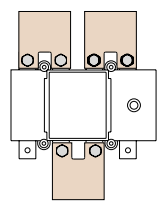



Accesorios



» Mando directo

CÓDIGO DS-LI22

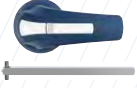

» Mando panel eje incluido*(e1)

IP65
CÓDIGO DS-LA22

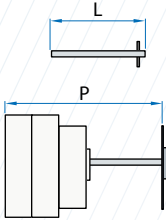

» Ejes

Eje estándar incluido *(e1)
L (mm) | P (mm)
239 | 325... 490



» Contactos auxiliares

1NO+1NC CÓDIGO DS-AU11
2NO+2NC CÓDIGO DS-AU12

Ie = 16 A (cargas resistivas)
4 A (cargas inductivas) a 250 Vac.



» Puentes*(p1)



A 500A CÓDIGO DS-PI230L (2 unidades)

B 630A CÓDIGO DS-PI2D (2 unidades)

*(p1) El producto en su instalación debe incorporar los puentes, para cumplir con la maniobra y características eléctricas. Consultar.

Dimensiones (mm)

Mecanización para mando panel

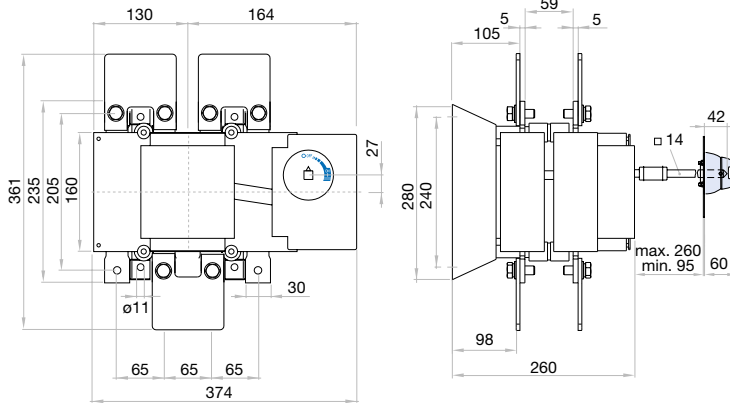
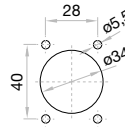

500A

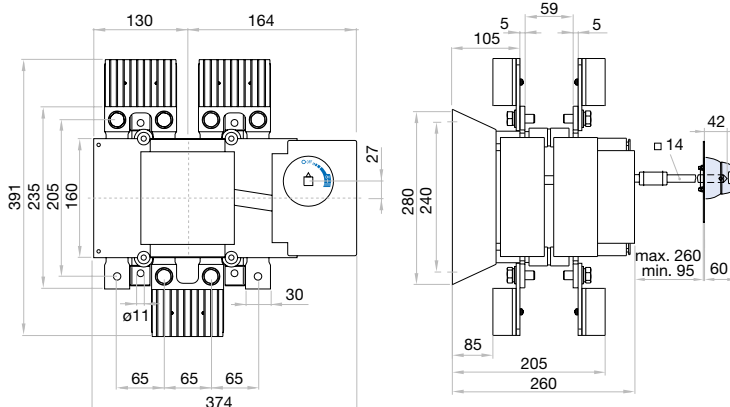
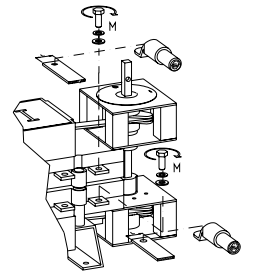

630A



S max (Cu)	H max (Cu)	L max (Cu)	T	M
mm ²	mm	mm		Nxm
2x240	2x5	40	M10	24



S5M DC

Interruptor seccionador para corriente continua

4P + 4P

Calibre 3
A 800|1000

 1500Vdc

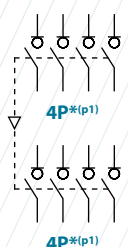

Información técnica



Según IEC60947-1
 IEC60947-3

		800		1000	
Intensidad térmica en ambiente a	Ith	40° C	A	800	1000
		50° C	A	800	1000
		60° C	A	800	1000
Tensión de aislamiento DC20	Ui		V	1500	1500
Tensión de impulso	Uimp		kV	12	12
Intensidad de empleo DC21B	Ue				
	Ie	1500 Vdc	A	800	1000

*⁽¹⁾ Sin dispositivo de protección limitador (duración cortocircuito: 50... 100 ms)

Comportamiento ante cortocircuitos

Poder asignado de cierre en cortocircuito * ⁽¹⁾	Icm	kA (pico)	60
Corriente asignada de corta duración admisible 1s.	Icw	kA rms	25

Características mecánicas

Número de maniobras sin carga (conforme a norma, para otros valores consultar)	Ciclos	3000
Peso máximo (sin puentes)	Kg	28,6

NO UTILIZAR EN INSTALACIONES PUESTAS A TIERRA

Esquema de conexionado

Esquema de conexionado



Puentes*^(p1)

Interruptor frontal

Interruptor posterior

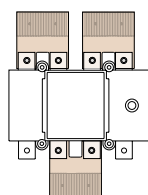
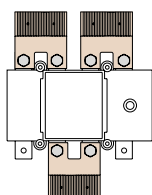



Accesorios



» Mando directo

CÓDIGO DS-LI41



» Mando panel eje incluido*(e1)

IP65
CÓDIGO DS-LA41



» Mando panel sin eje

IP65
CÓDIGO DS-LA43



» Contactos auxiliares

1NO+1NC CÓDIGO DS-AU11
2NO+2NC CÓDIGO DS-AU12

Ie = 16 A (cargas resistivas)
4 A (cargas inductivas) a 250 Vac.



» Puentes*(p1)

CÓDIGO DS-PI3D (2 unidades)

*(p1) El producto en su instalación debe incorporar los puentes, para cumplir con la maniobra y características eléctricas. Consultar.

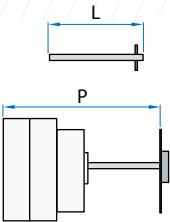

» Ejes

Eje estándar incluido *(e1)

L (mm)	P (mm)
239	408... 573

Dimensiones (mm)

Mecanización para mando panel

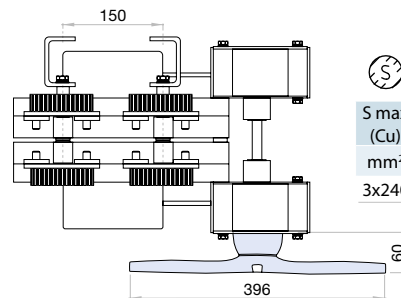
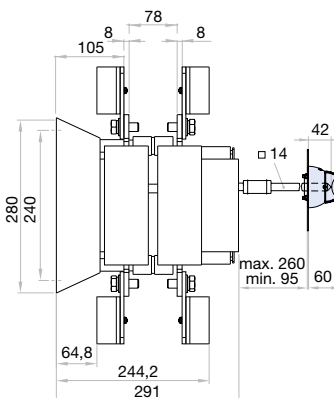
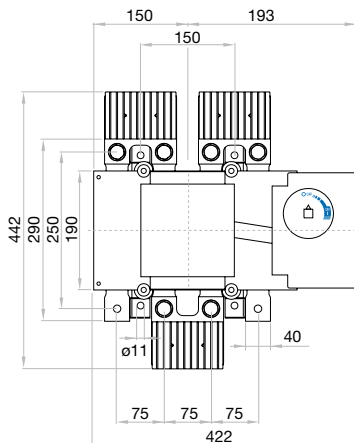
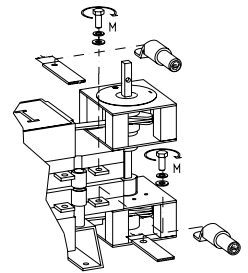
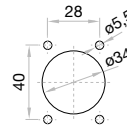

S max (Cu)	H max (Cu)	L max (Cu)	M
mm ²	mm	mm	Nxm
3x240	2x10	50	M14 45



S5N DC

Interruptor seccionador para corriente continua

4P + 4P

Calibre 4
A 1250|1800

 1500Vdc



CÓDIGO - 1250A **S5N160044S0** CÓDIGO - 1800A **S5N180044S0**

Información técnica



Según IEC 60947-1
 IEC 60947-3

		1250		1800	
Intensidad térmica en ambiente a	Ith	40° C	A	1250	1800
		50° C	A	1250	1800
		60° C	A	1250	1800
Tensión de aislamiento DC20	Ui	V	1500	1500	
Tensión de impulso	Uimp	kV	12	12	
Intensidad de empleo DC21B ^{*(1)}	Ie	Ue			
		1500 Vdc	A	1250	1800

^{*(1)} Otras tensiones y/o categorías de empleo. Por favor consultar
^{*(2)} Sin dispositivo de protección limitador (duración cortocircuito: 50... 100 ms)

Comportamiento ante cortocircuitos

Poder asignado de cierre en cortocircuito ^{*(2)}	Icm	kA (pico)	60
Corriente asignada de corta duración admisible 1s.	Icw	kA rms	50

Características mecánicas

Número de maniobras sin carga (conforme a norma, para otros valores consultar)	Ciclos	600
Peso máximo (sin puentes)	Kg	44,3

NO UTILIZAR EN INSTALACIONES PUESTAS A TIERRA

Esquema de conexionado

Diagrama de conexionado

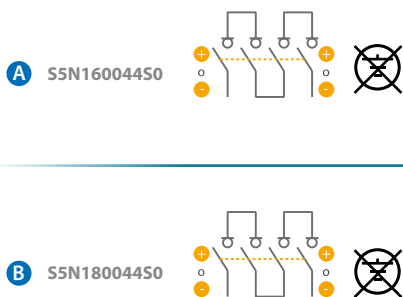

Puentes ^{*(p1)}

Interruptor frontal

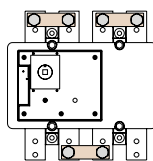

Interruptor posterior

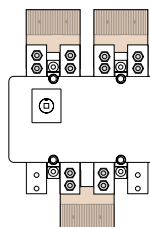
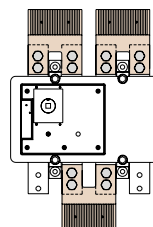
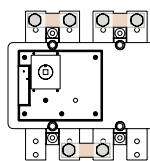



Accesorios



» Mando directo

CÓDIGO DS-LI41



» Mando panel eje incluido*(e1)

IP65
CÓDIGO DS-LA41



» Mando panel sin eje

IP65
CÓDIGO DS-LA43



» Contactos auxiliares

1NA+1NC CÓDIGO D5LAU01
2NA+2NC CÓDIGO D5LAU02

Ie = 16 A (cargas resistivas)
4 A (cargas inductivas) a 250 Vac



» Puentes*(p1)

A 1250A CÓDIGO DS-PI430U (3 unidades)

B 1800A CÓDIGO DS-PI4D (2 unidades)

*(p1) El producto en su instalación debe incorporar los puentes, para cumplir con la maniobra y características eléctricas. Consultar

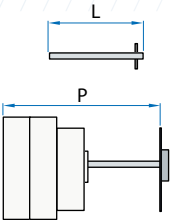

» Ejes

Eje estándar incluido *(e1)

L (mm)	P (mm)
239	420 ... 580

Dimensiones (mm)

Mecanización para mando panel

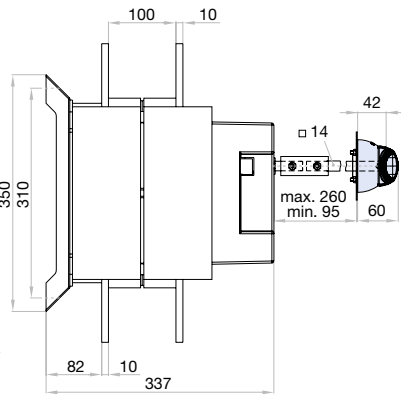
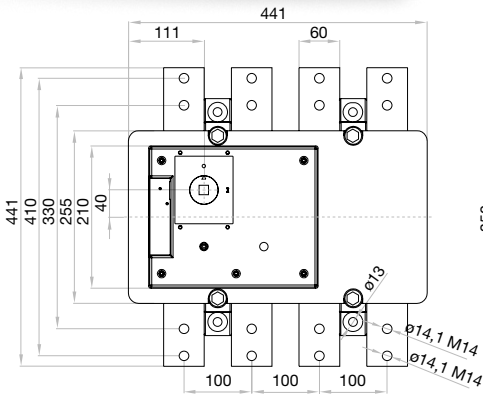
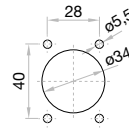

1250 A

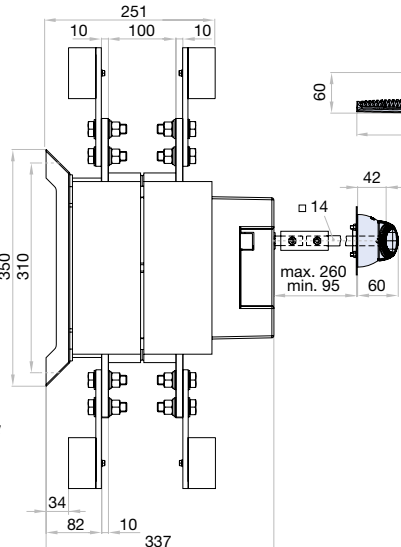
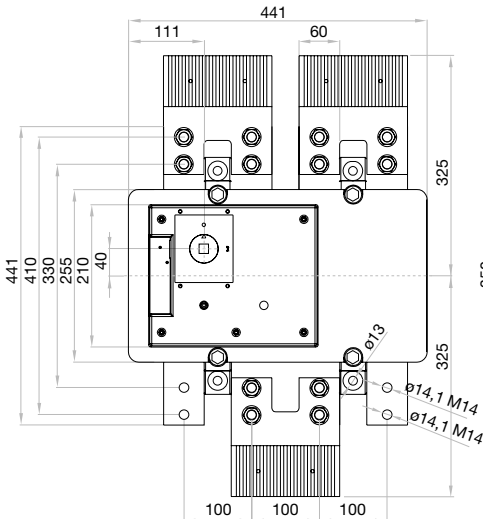
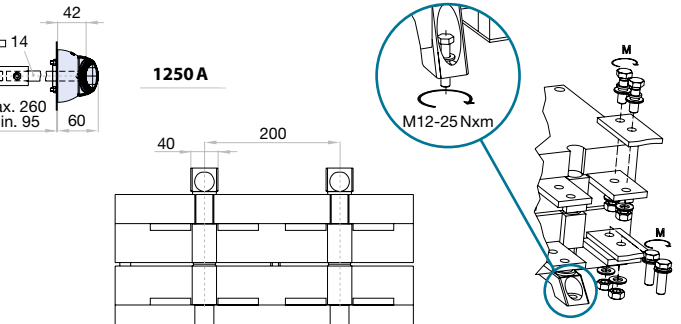

1800 A

H max (Cu)	L max (Cu)	T	M
mm	mm		Nxm
2x10	80	M14	55



S5N DC

Interruptor seccionador para corriente continua

4P + 4P

Calibre 5

A 2000|2500|3150

1000Vdc



- CÓDIGO-2000A **S5N20002ES0**
- CÓDIGO-2500A **S5N25002ES0**
- CÓDIGO-3150A **S5N31502ES0**

Información técnica



Según IEC 60947-1
IEC 60947-3

			2000	2500	3150
Intensidad térmica en ambiente a	lth	40° C	A 2000	2500	3150
		50° C	A 2000	2500	2850
		60° C	A 2000	2500	2500
Tensión de aislamiento DC20	Ui	V	1500	1500	1500
Tensión de impulso	Uimp	kV	12	12	12
Intensidad de empleo DC21B ^{*(1)}	Ie	Ue			
		1000 Vdc	A 2000	2500	3150

^{*(1)} Otras tensiones y/o categorías de empleo. Por favor consultar
^{*(2)} Sin dispositivo de protección limitador (duración cortocircuito: 50... 100 ms)

Comportamiento ante cortocircuitos			
Poder asignado de cierre en cortocircuito ^{*(2)}	Icm	kA (pico)	60
Corriente asignada de corta duración admisible 1s.	Icw	kA rms	50
Características mecánicas			
Número de maniobras sin carga (conforme a norma, para otros valores consultar)		Ciclos	600
Peso máximo (sin puentes)		Kg	55

NO UTILIZAR EN INSTALACIONES PUESTAS A TIERRA

Esquema de conexionado

Diagrama de conexionado

Puentes ^{*(p1)}

A S5N20002ES0
S5N25002ES0

B S5N31502ES0

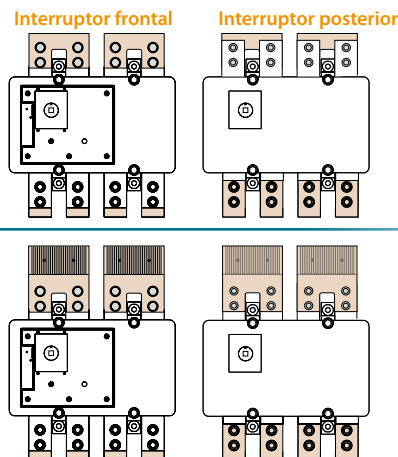
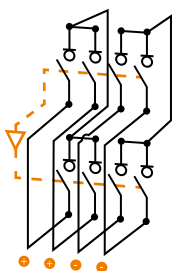

serie
S6 DC



S6 DC

Interruptor seccionador para corriente continua

1P - 2P

Calibre 1

A 125|160|200|250|315|400



500 - 750 - 1000Vdc



CÓDIGO - 500 Vdc

125A	S6-0125 __ S0
160A	S6-0160 __ S0
200A	S6-0200 __ S0
250A	S6-0250 __ S0
315A	S6-0315 __ S0
400A	S6-0400 __ D0

CÓDIGO - 750 Vdc

125A	S6-0125 __ S0
160A	S6-0160 __ S0
200A	S6-0200 __ S0
250A	S6-0250 __ S0
315A	S6-0315 __ S0
400A	S6-0400 __ D0

CÓDIGO - 1000 Vdc

125A	S6-0125 __ S0
160A	S6-0160 __ S0
200A	S6-0200 __ S0
250A	S6-0250 __ S0
315A	S6-0315 __ S0
400A	S6-0400 __ D0

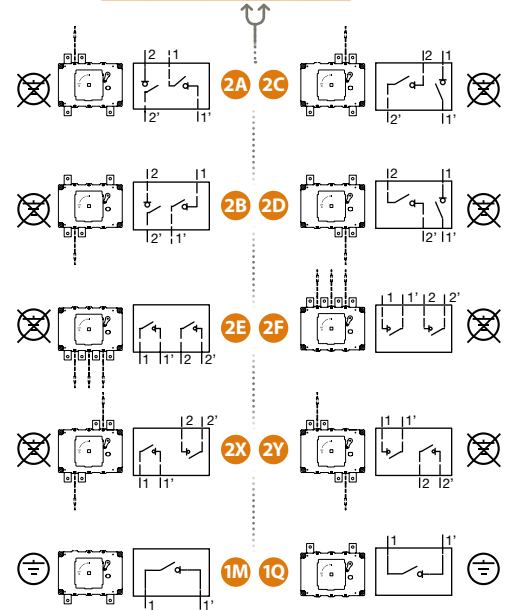
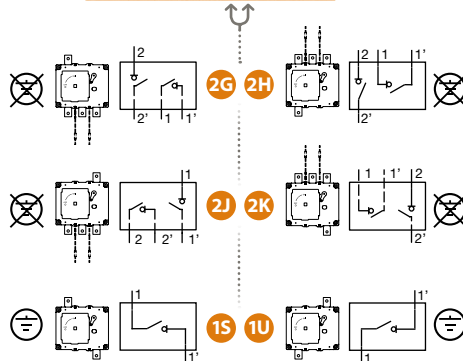
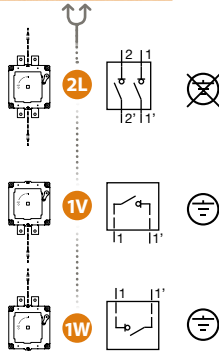

NO UTILIZAR EN INSTALACIONES PUESTAS A TIERRA

Información técnica



Según IEC 60947-1
IEC 60947-3

			125	160	200	250	315	400	
Intensidad térmica en ambiente a	I _{th}	40° C	A	125	160	200	250	315	400
		50° C	A	125	160	200	250	315	400
		60° C	A	125	160	200	250	315	400
Tensión de aislamiento (DC)	U _i	V	1500	1500	1500	1500	1500	1500	
Tensión de impulso	U _{imp}	kV	12	12	12	12	12	12	
Intensidad de empleo ^{*(1)}	I _e	Código 500Vdc	A	125	160	200	250	315	400
		Código 750Vdc	A	125	160	200	250	315	400
		Código 1000Vdc	A	125	160	200	250	315	400

			125	160	200	250	315	400
Comportamiento ante cortocircuitos								
Poder asignado de cierre en cortocircuito ^{*(2)}	I _{cm}	kA (pico)	10	10	10	10	10	10
Corriente asignada de corta duración admisible (1sg)	I _{cw}	kA rms	10	10	10	10	10	10
Características mecánicas								
Número de maniobras sin carga (conforme a norma, para otros valores consultar)	Ciclos		8000	8000	8000	8000	8000	5000
Peso máximo	Consultar según código							

^{*(1)} Consultar para otras tensiones y/o categorías de empleo

^{*(2)} Sin dispositivo de protección limitador (duración cortocircuitos 50 ms. - 100 ms)



Accesorios

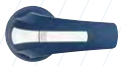

» Mando directo

CÓDIGO DS-SI11



» Mando panel eje incluido*(e1)

IP65
CÓDIGO DS-SA11



» Mando panel sin eje

IP65
CÓDIGO DS-SA14

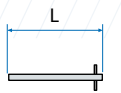

» Ejes

Eje estándar incluido *(e1)

L (mm)	P (mm)	CÓDIGO
227	103... 256	

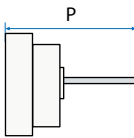

Ejes prolongados

Tipo 1
L (mm) P (mm) CÓDIGO
375 103... 415 DS-EP14

Tipo 2
L (mm) P (mm) CÓDIGO
536 103... 576 DS-EP15



» Contactos auxiliares

1NA+1NC CÓDIGO D5LAU01
2NA+2NC CÓDIGO D5LAU02

le = 16 A (cargas resistivas)
4 A (cargas inductivas) a 250 Vac.



» Cubrebornes

CÓDIGO DR-CU11 (1 unidad)
CÓDIGO DR-CU12 (1 unidad)
CÓDIGO DR-CU13 (1 unidad)



» Tabiques separadores de fases

CÓDIGO DR-SF11 (1 unidad)
CÓDIGO DR-SF12 (2 unidades)
CÓDIGO DR-SF13 (3 unidades)



» Pies elevadores

CÓDIGO DR-EL11 (4 unidades)



» Cerraduras de seguridad

Simple CÓDIGO DS-CA11
Doble CÓDIGO DS-CE11

Para mando panel, bloqueo del mando en posición "O" (bajo demanda, en "I") mediante llave, que sólo puede extraerse con el mando bloqueado.

Mecanización para mando panel y cerraduras
Simple Double

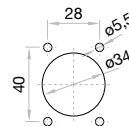
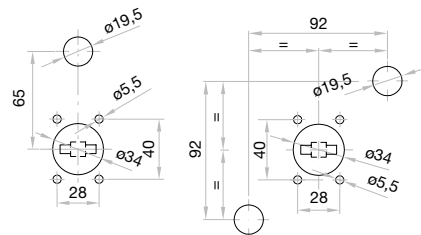

Dimensiones (mm)

Mecanización para mando panel

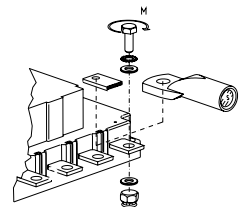
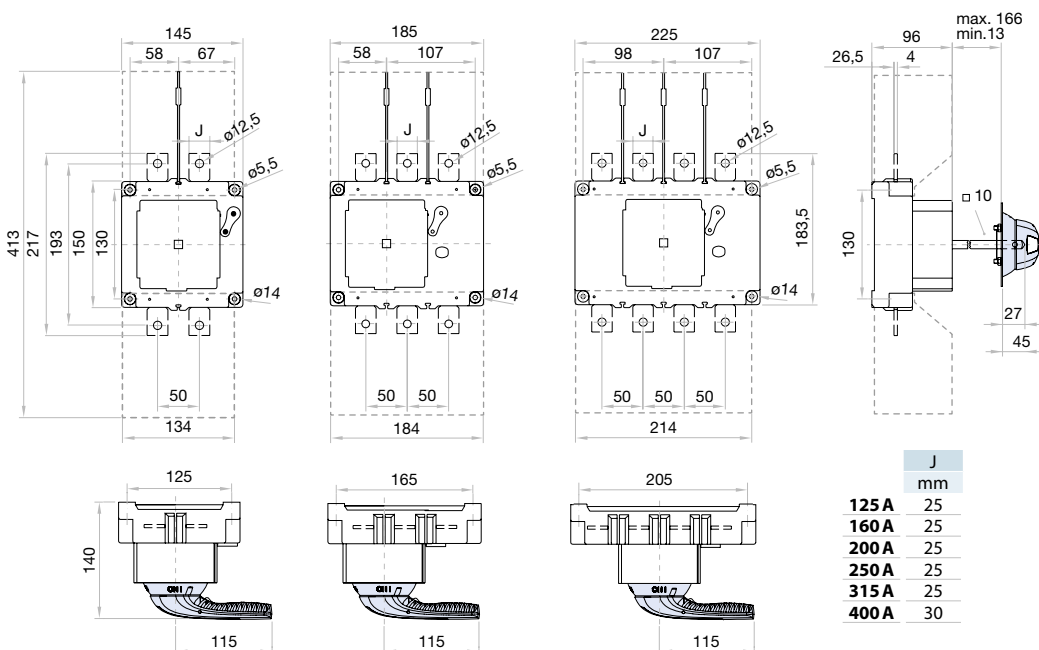

	S max (Cu) mm ²	H max (Cu) mm	L max (Cu) mm	T	M
125 A	185	8	25	M12	24
160 A	185	8	25	M12	24
200 A	185	8	25	M12	24
250 A	185	8	25	M12	24
315 A	185	8	25	M12	24
400 A	240*(1)	8	30	M12	24

* (1) Utilizar tabiques separadores de fases DR-SF__ para mantener las distancias de aislamiento.



S6 DC UL

Interruptor seccionador para corriente continua 1P - 2P

Calibre 1

A 250

500 - 750 - 1000Vdc

250A CÓDIGO - 500Vdc **S6-0250-S00L**

250A CÓDIGO - 750Vdc **S6-0250-S00L**

250A CÓDIGO - 1000Vdc **S6-0250-S00L**

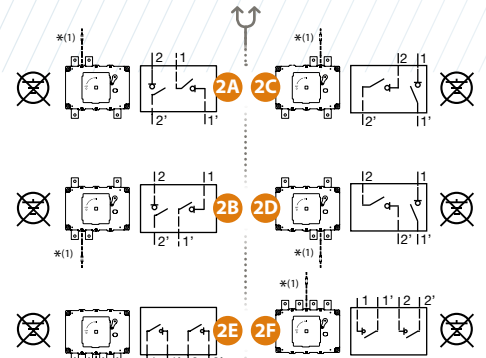
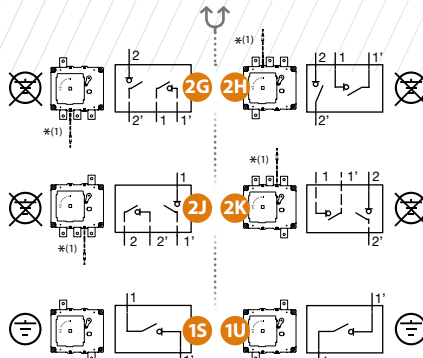
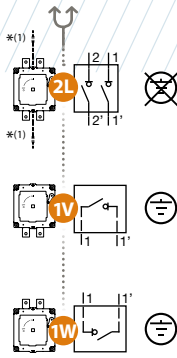

NO UTILIZAR EN INSTALACIONES PUESTAS A TIERRA

Información técnica



Según UL98 B

LISTED E333311				250
Intensidad térmica	Ith	-20°C to +50°C	A	250
Intensidad de empleo	Ie	Cod. 500Vdc	A	250
		Cod. 750Vdc	A	250
		Cod. 1000Vdc	A	250
Intensidad de cortocircuito	Icc		kA	10
Peso máximo		Consultar según código		
Capacidad de conexión				
Capacidad de conexión mínima AWG		MCM		400
Capacidad de conexión máxima AWG		MCM		400

250 A
 Conforms to UL98B. Minus 20 to +50°C. PV disconnects switch. Location Category B 1000Vdc 250 A Torque: 159 lbf-in. Short circuit rating: 10 kA
 Suitable for Use in PV Systems in accordance with Article 690 of the NEC
 IEC-60947-3 Uimp 12 kV DC21B-1000Vdc-250A Ui 1500Vdc Ith 250A



Accesorios

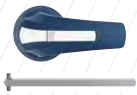

» **Mando panel** eje incluido ^{*(e1)}
IP65
 CÓDIGO DS-SA11



» **Cubrebornes**
 CÓDIGO DR-CU11 (1 unidad)
 CÓDIGO DR-CU12 (1 unidad)
 CÓDIGO DR-CU13 (1 unidad)



» **Mando panel** sin eje
IP65
 CÓDIGO DS-SA14



» **Tabiques separadores de fases**
 CÓDIGO DR-SF11 (1 unidad)
 CÓDIGO DR-SF12 (2 unidades)
 CÓDIGO DR-SF13 (3 unidades)

» **Ejes**

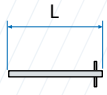

Eje estándar incluido ^{*(e1)}
 L (mm) | P (mm)
 227 | 103... 256

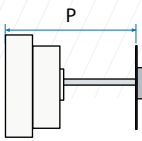

Ejes prolongados
Tipo 1
 L (mm) | P (mm) | CÓDIGO
 375 | 103... 415 | DS-EP14

Tipo 2
 L (mm) | P (mm) | CÓDIGO
 536 | 103... 576 | DS-EP15



» **Pies elevadores**
 CÓDIGO DR-EL11 (4 unidades)



» **Contactos auxiliares**
1NA+1NC CÓDIGO D5LAU01
2NA+2NC CÓDIGO D5LAU02
 Ie = 16 A (cargas resistivas)
 4 A (cargas inductivas) a 250 Vac.



» **Terminal lug**
 CÓDIGO DR-TL11 (2 unidades)

* (1) Con Terminal lug utilizar separadores de fase DR-SF_ _ para mantener las distancias de aislamiento. Obligatorio en estos modelos

Dimensiones (mm)

Mecanización para mando panel

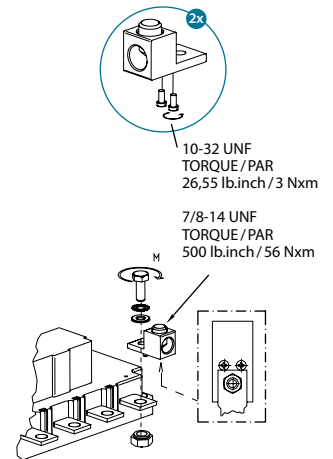
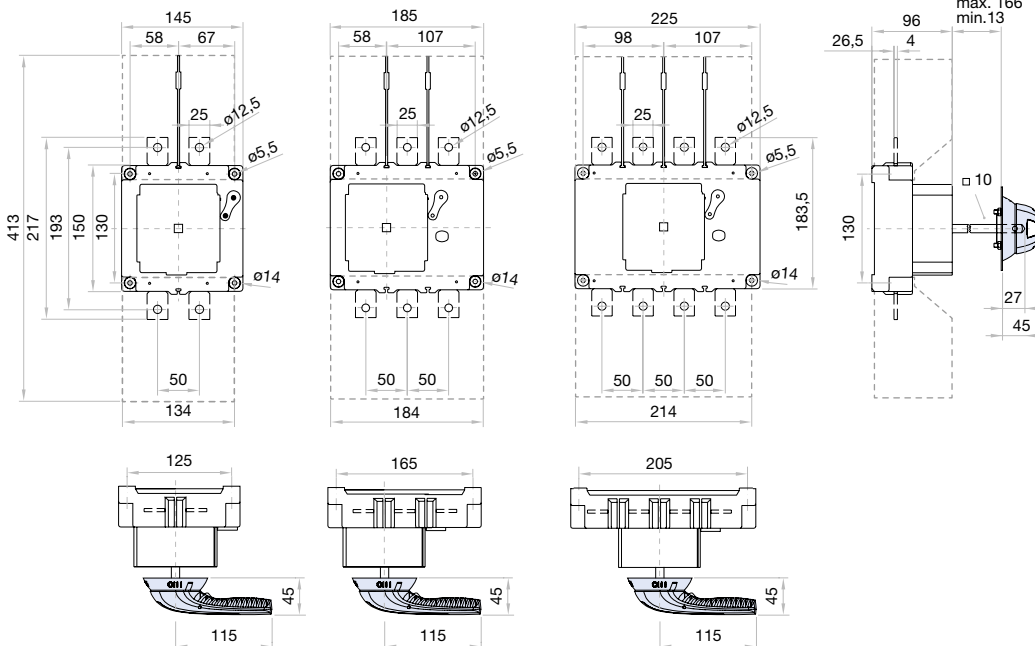
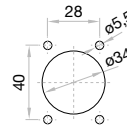

3/0 85 mm ² min	Rango de temperatura	T	sólo cableado de cobre	
400 kcmil 240 mm ² max			M -10%	Nxm lb.inch
	75 °C	M10	18	159

serie
S6 DC



S6 DC Interruptor seccionador para corriente continua 1P - 2P

Calibre 2

A 500|630



500 - 750 - 1000Vdc



CÓDIGO - 500 Vdc

500A S6-0500 __ S0
630A S6-0630 __ S0



CÓDIGO - 750 Vdc

500A S6-0500 __ S0
630A S6-0630 __ S0



CÓDIGO - 1000 Vdc

500A S6-0500 __ S0
630A S6-0630 __ S0

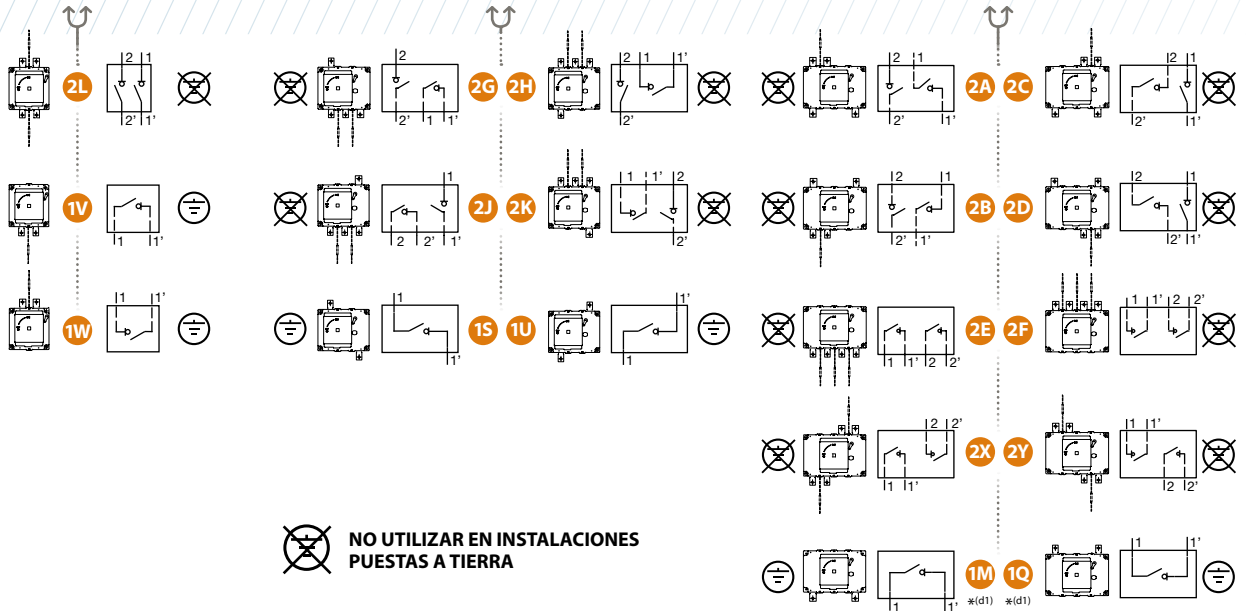

NO UTILIZAR EN INSTALACIONES PUESTAS A TIERRA

*(d1) Sólo para 500 A.

Información técnica

Según IEC 60947-1
IEC 60947-3



		500	630
Intensidad térmica en ambiente a	Ith 40° C	A 500	630
	50° C	A 500	630
	60° C	A 500	630
Tensión de aislamiento (DC)	Ui	V 1500	1500
Tensión de impulso	Uimp	kV 12	12
Intensidad de empleo ^{*(1)}	le Código 500Vdc	A 500	630
	Código 750Vdc	A 500	630
	Código 1000Vdc	A 500	630

		500	630
Comportamiento ante cortocircuitos			
Poder asignado de cierre en cortocircuito ^{*(2)}	Icm kA (pico)	10	10
Corriente asignada de corta duración admisible (1sg)	Icw kA rms	10	10
Características mecánicas			
Número de maniobras sin carga (conforme a norma, para otros valores consultar)	Ciclos	5000	5000
Peso máximo	Consultar según código		

*(1) Consultar para otras tensiones y/o categorías de empleo

*(2) Sin dispositivo de protección limitador (duración cortocircuitos 50 ms. - 100 ms)



Accesorios

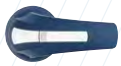

» Mando directo

CÓDIGO DS-LI21

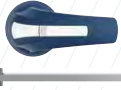

» Mando panel eje incluido*(e1)

IP65
CÓDIGO DS-LA21



» Mando panel sin eje

IP65
CÓDIGO DS-LA24



» Cubrebornes

CÓDIGO DR-CU21 (1 unidad)
CÓDIGO DR-CU22 (1 unidad)
CÓDIGO DR-CU23 (1 unidad)



» Tabiques separadores de fases

CÓDIGO DR-SF21 (1 unidad)
CÓDIGO DR-SF22 (2 unidades)
CÓDIGO DR-SF23 (3 unidades)



» Pies elevadores

CÓDIGO DR-EL21 (4 unidades)

» Ejes

Eje estándar incluido *(e1)

L (mm)	P (mm)	CÓDIGO
195	134... 240	

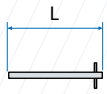

Ejes prolongados

Tipo 1
L (mm) | P (mm) | CÓDIGO
345 | 134... 400 | DS-EP23

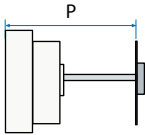

Tipo 2
L (mm) | P (mm) | CÓDIGO
535 | 134... 560 | DS-EP24

» Cerraduras de seguridad

Simple CÓDIGO DS-CB21
Doble CÓDIGO DS-CF21

(utilizar tabiques separadores de fase DR-SF__ para mantener las distancias de aislamiento)

Mecanización para mando panel y cerraduras
Simple Double

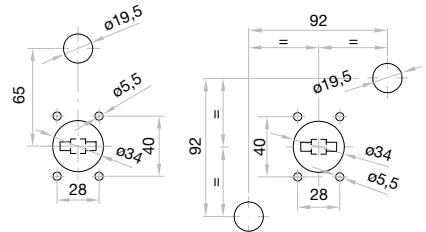

» Contactos auxiliares

1NA+1NC CÓDIGO D5LAU01
2NA+2NC CÓDIGO D5LAU02

Ie = 16 A (cargas resistivas)
4 A (cargas inductivas) a 250 Vac.



Dimensiones (mm)

Mecanización para mando panel

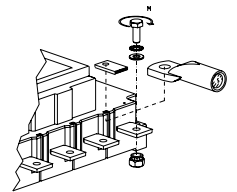
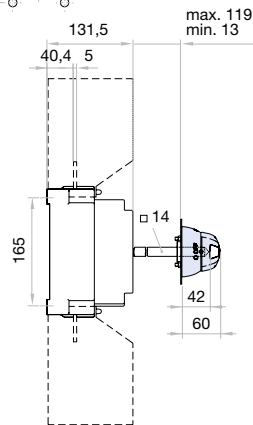
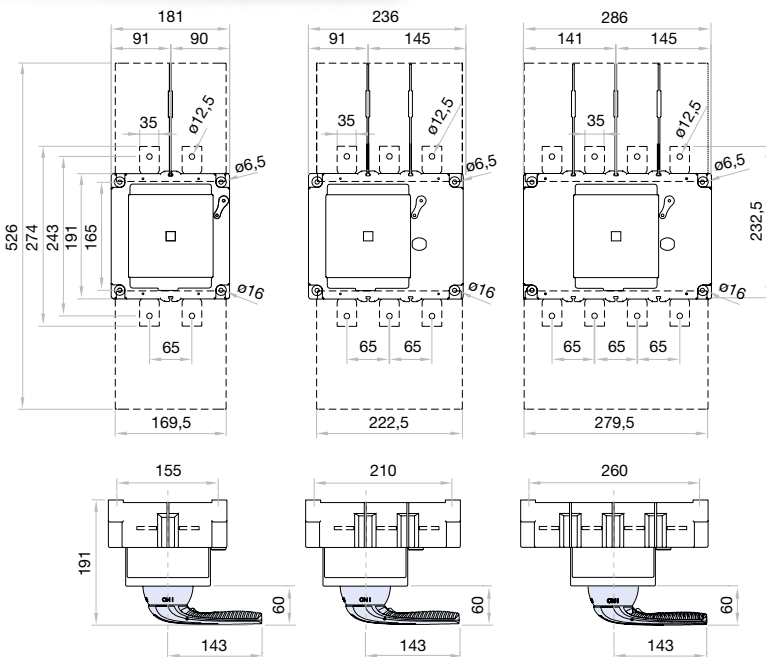
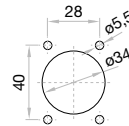

	S max (Cu) mm ²	H max (Cu) mm	L max (Cu) mm	T	M
500 A	2x150	2x5	35	M12	24
630 A	2x185	2x6	35	M12	24



S6 DC UL

Interruptor seccionador para corriente continua 1P - 2P

Calibre 2

A 400

500 - 750 - 1000 Vdc



400A CÓDIGO - 500 Vdc **S6-0400 S00L**

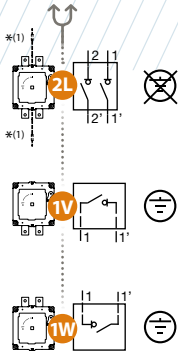

400A CÓDIGO - 750 Vdc **S6-0400 S00L**

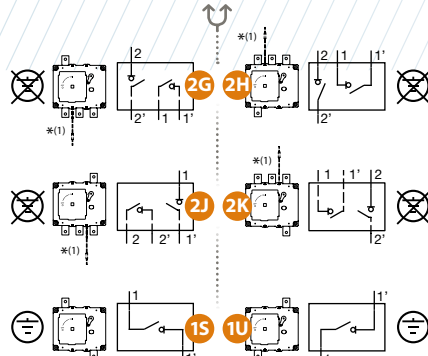

400A CÓDIGO - 1000 Vdc **S6-0400 S00L**

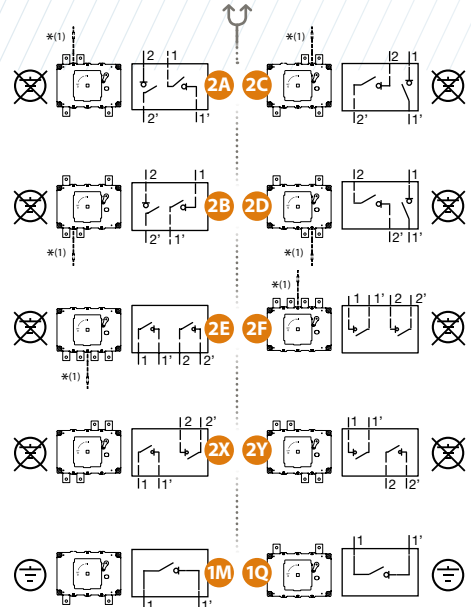

NO UTILIZAR EN INSTALACIONES PUESTAS A TIERRA

Información técnica



ensayos: **AIT** AUSTRIAN INSTITUTE OF TECHNOLOGY TOMORROW TODAY

Según UL98 B

LISTED E333311			400
Intensidad térmica	Ith	-20°C to +50°C	A 400
Intensidad de empleo	Ie	Código 500Vdc	A 400
		Código 750Vdc	A 400
		Código 1000Vdc	A 400
Intensidad de cortocircuito	Icc	kA	10
Peso máximo	Consultar según código		
Capacidad de conexión			
Capacidad de conexión mínima AWG	MCM	2x300	
Capacidad de conexión máxima AWG	MCM	2x350	

400 A
 Conforms to UL98B. Minus 20 to +50°C. PV disconnects switch. Location Category B 1000 Vdc 400 A Torque: 212 lbf-in. Short circuit rating: 10 kA
 Suitable for Use in PV Systems in accordance with Article 690 of the NEC
 IEC-60947-3 Uimp 12 kV DC21B - 1000 Vdc - 400 A Ui 1500 Vdc Ith 400 A



Accesorios

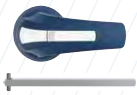

» **Mando panel** eje incluido ^{*(e1)}
IP65
 CÓDIGO DS-LA21



» **Mando panel** sin eje
IP65
 CÓDIGO DS-LA24

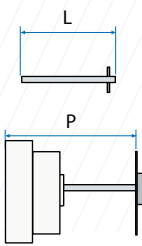

» **Ejes**
Eje estándar incluido ^{*(e1)}
 L (mm) | P (mm) |
 195 | 134... 240 |

Ejes prolongados
Tipo 1
 L (mm) | P (mm) | CÓDIGO
 345 | 134... 400 | DS-EP23

Tipo 2
 L (mm) | P (mm) | CÓDIGO
 535 | 134... 560 | DS-EP24



» **Cubrebornes**
 CÓDIGO DR-CU21 (1 unidad)
 CÓDIGO DR-CU22 (1 unidad)
 CÓDIGO DR-CU23 (1 unidad)



» **Tabiques separadores de fases**
 CÓDIGO DR-SF21 (1 unidad)
 CÓDIGO DR-SF22 (2 unidades)
 CÓDIGO DR-SF23 (3 unidades)



» **Pies elevadores**
 CÓDIGO DR-EL21 (4 unidades)



» **Terminal lug**
 CÓDIGO DR-TL22 (2 unidades)

* (1) Con Terminal lug utilizar separadores de fase DR-SF_ _ para mantener las distancias de aislamiento. Obligatorio en estos modelos



» **Contactos auxiliares**
 1NA+1NC CÓDIGO D5LAU01
 2NA+2NC CÓDIGO D5LAU02
 Ie = 16 A (cargas resistivas)
 4 A (cargas inductivas) a 250 Vac.

Dimensiones (mm)

Mecanización para mando panel

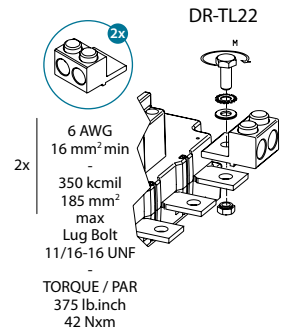
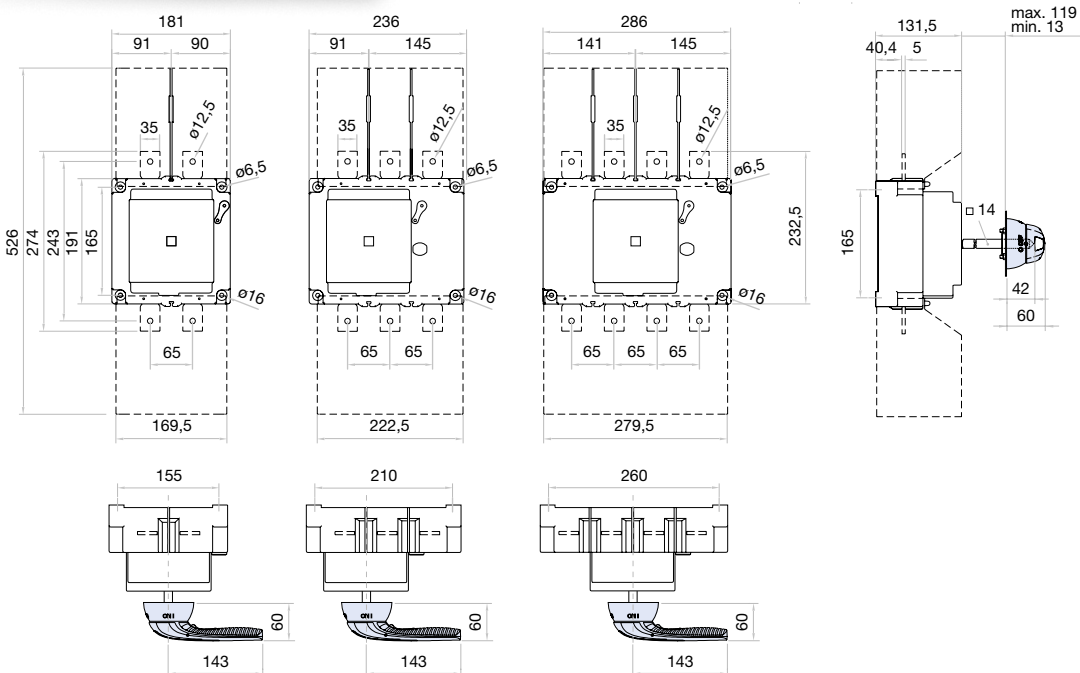
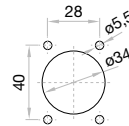

Rango de temperatura	T	sólo cableado de cobre	
		M +5%	-10%
75 °C	M10	24	212
		Nxm lb.inch	



S6N DC

Interruptor seccionador para corriente continua 2P

Calibre 1

A 125|160|200|250|315|400

1500Vdc



	CÓDIGO - 1500 Vdc	CÓDIGO - 1500 Vdc	CÓDIGO - 1500 Vdc
125A	S6N0125USS0	S6N0125UUS0	S6N0125SSS0
160A	S6N0160USS0	S6N0160UUS0	S6N0160SSS0
200A	S6N0200USS0	S6N0200UUS0	S6N0200SSS0
250A	S6N0250USS0	S6N0250UUS0	S6N0250SSS0
315A	S6N0315USS0	S6N0315UUS0	S6N0315SSS0
400A	S6N0400USD0	S6N0400UUD0	S6N0400SSD0

Información técnica



NO UTILIZAR EN INSTALACIONES PUESTAS A TIERRA

Según IEC 60947-1
IEC 60947-3

			125	160	200	250	315	400	
Intensidad térmica en ambiente a	I _{th}	40°C	A	125	160	200	250	315	400
		50°C		125	160	200	250	315	400
		60°C		125	160	200	250	315	360
		70°C		125	160	200	250	315	315
Tensión de aislamiento (DC)	U _i	V	1500	1500	1500	1500	1500	1500	
Tensión de impulso	U _{imp}	kV	12	12	12	12	12	12	
Intensidad de empleo ^{*(1)}	I _e	U _e							
		1500Vdc	A	125	160	200	250	315	400

Comportamiento ante cortocircuitos

Poder asignado de cierre en cortocircuito ^{*(2)}	I _{cm}	kA (pico)	10
Corriente asignada de corta duración admisible (1sg)	I _{cw}	kA rms	10

Características mecánicas

Número de maniobras sin carga (conforme a norma, para otros valores consultar)	Ciclos	8000
Peso máximo	kg	4,25

^{*(1)} Consultar para otras tensiones y/o categorías de empleo

^{*(2)} Sin dispositivo de protección limitador (duración cortocircuitos 50 ms. - 100 ms)

Ubicación de terminales

<p>Vista superior</p> <p>Vista inferior</p>	<p>Vista superior</p> <p>Vista inferior</p>	<p>Vista superior</p> <p>Vista inferior</p>
---	---	---



S6N DC

Interruptor seccionador para corriente continua 2P

Calibre 1

A 125|160|200|250|315|400

1500Vdc

	CÓDIGO - 1500 Vdc
125A	S6N0125MMS0
160A	S6N0160MMS0
200A	S6N0200MMS0
250A	S6N0250MMS0
315A	S6N0315MMS0
400A	S6N0400MMD0

	CÓDIGO - 1500 Vdc
	S6N0125QQS0
	S6N0160QQS0
	S6N0200QQS0
	S6N0250QQS0
	S6N0315QQS0
	S6N0400QQD0

	CÓDIGO - 1500 Vdc
	S6N0125MQS0
	S6N0160MQS0
	S6N0200MQS0
	S6N0250MQS0
	S6N0315MQS0
	S6N0400MQD0

Información técnica



Según IEC 60947-1
IEC 60947-3

NO UTILIZAR EN INSTALACIONES PUESTAS A TIERRA

			125	160	200	250	315	400	
Intensidad térmica en ambiente a	I _{th}	40°C	A	125	160	200	250	315	400
		50°C		125	160	200	250	315	400
		60°C		125	160	200	250	315	360
		70°C		125	160	200	250	315	315
Tensión de aislamiento (DC)	U _i	V	1500	1500	1500	1500	1500	1500	
Tensión de impulso	U _{imp}	kV	12	12	12	12	12	12	
Intensidad de empleo ^{*(1)} DC21B	I _e	U _e							
		1500Vdc	A	125	160	200	250	315	400

Comportamiento ante cortocircuitos			
Poder asignado de cierre en cortocircuito ^{*(2)}	I _{cm}	kA (pico)	10
Corriente asignada de corta duración admisible (1sg)	I _{cw}	kA rms	10
Características mecánicas			
Número de maniobras sin carga (conforme a norma, para otros valores consultar)		Ciclos	8000
Peso máximo		kg	4,29

^{*(1)} Consultar para otras tensiones y/o categorías de empleo

^{*(2)} Sin dispositivo de protección limitador (duración cortocircuitos 50 ms. - 100 ms)

Ubicación de terminales

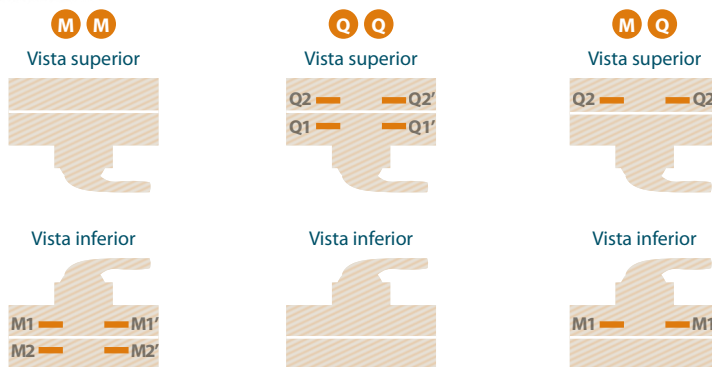



Accesorios



» Mando directo

CÓDIGO DS-SI11



» Mando panel eje incluido ^{*(e1)}

IP65
CÓDIGO DS-SA11

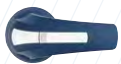

» Mando panel sin eje

IP65
CÓDIGO DS-SA14



» Contactos auxiliares

1NO+1NC CÓDIGO D5LAU01
2NO+2NC CÓDIGO D5LAU02

Ie = 16 A (cargas resistivas)
4 A (cargas inductivas) a 250 Vac.



» Ejes

Eje estándar incluido ^{*(e1)}

L (mm)	P (mm)
227	185... 336

Ejes prolongados

Tipo 1		
L (mm)	P (mm)	CÓDIGO
375	185... 497,5	DS-EP14

Tipo 2		
L (mm)	P (mm)	CÓDIGO
536	185... 647	DS-EP15

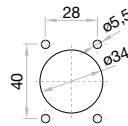

Dimensiones (mm)

Mecanización para mando panel

Fijación estándar

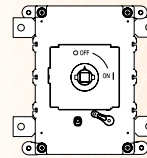
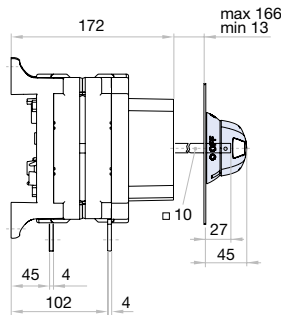
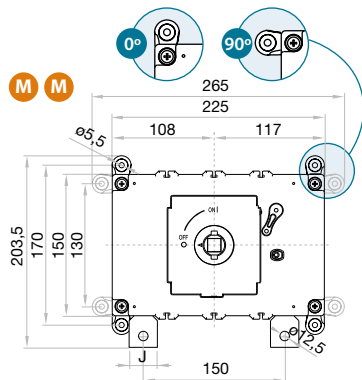

Para montajes girados existen referencias de **S6N** con placa frontal girada (suministro bajo pedido).

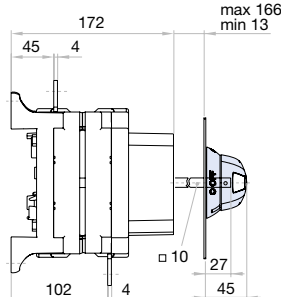
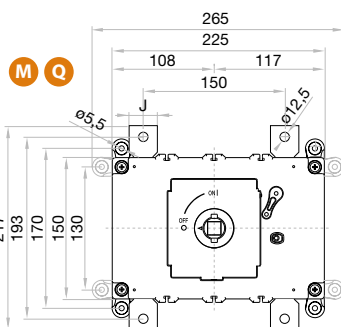
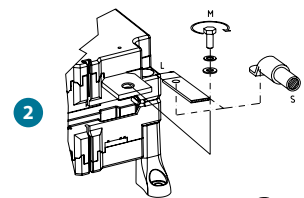
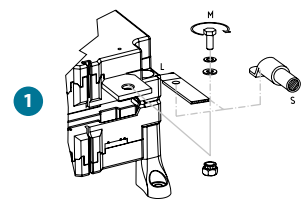
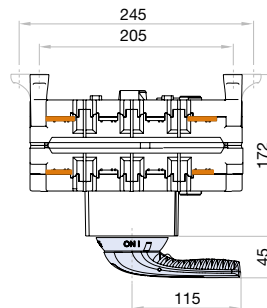
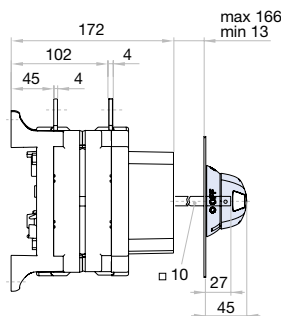
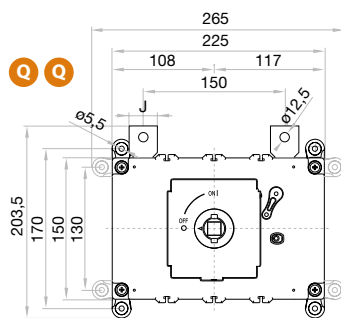

S	S max		H max		L max		T	M
	(Cu)	(Cu)	(Cu)	(Cu)	(Cu)	(Cu)		
mm ²	mm	mm	mm	mm	mm	mm	Nxm	
125 A	185	8	25	M10	18			
160 A	185	8	25	M10	18			
200 A	185	8	25	M10	18			
250 A	185	8	25	M10	18			
315 A	185	8	25	M10	18			
400 A	240	8	30	M10	18			



S6R DC

Switch - disconnecter

base mounting 1P - 2P

Size 1

A 160|200|250|315|400

1500Vdc



CODE-2P

160 A	S6R0160_S0
200 A	S6R0200_S0
250 A	S6R0250_S0
315 A	S6R0315_S0
400 A	S6R0400_D0



CODE-1P

160 A	S6R0160_S0
200 A	S6R0200_S0
250 A	S6R0250_S0
315 A	S6R0315_S0
400 A	S6R0400_D0

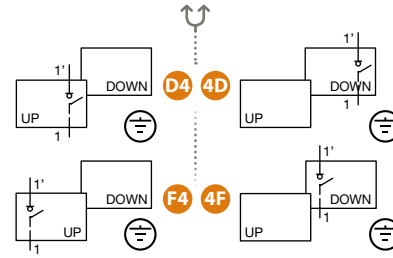
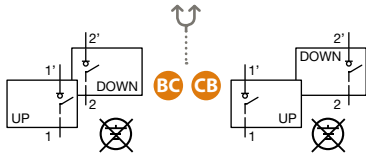

Technical information



According to IEC 60947-1
IEC 60947-3

		160	200	250	315	400	
Rated thermal current in ambient at 40°C up to 80°C	I _{th}	A	160	200	250	315	400
Rated insulation voltage (DC)	U _i	V	1500	1500	1500	1500	1500
Rated impulse withstand voltage	U _{imp}	kV	12	12	12	12	12
Rated operational current DC21B	I _e	1500Vdc A	160	200	250	315	400

*⁽¹⁾ Other voltages and / or utilization categories. Please consult
*⁽²⁾ Without limiting protective device (short-circuit maintained 50... 100 ms.)

DO NOT USE IN GROUNDED INSTALLATIONS

Short - circuit behaviour			
Rated short-circuit making capacity * ⁽²⁾	I _{cm}	kA (peak)	10
Rated short-time withstand current (1sec)	I _{cw}	kA rms	10
Mechanical features			
Number of mechanical operations (according to the standards, for other values please consult)	Cycles		8000

Terminals location

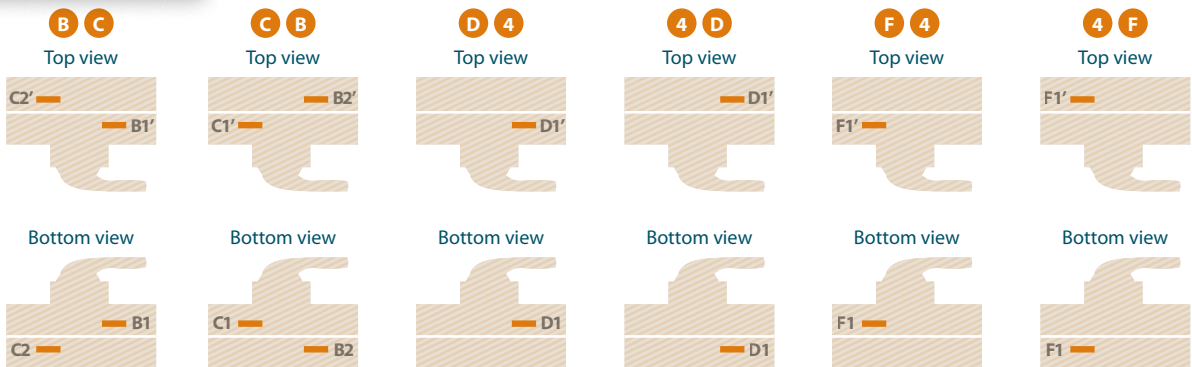

Accessories



» Direct handle

CODE DS-SI11

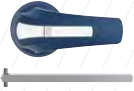

» External handle included shaft *(e1)

IP65
CODE DS-SA11



» Auxiliary contacts

1NO+1NC CODE D5LAU01
2NO+2NC CODE D5LAU02

Ie = 16 A (resistive loads)
4 A (inductive loads) at 250 Vac.

» Shafts

Standard shaft included *(e1)

L (mm)	P (mm)
227	179... 398,5

Shaft extensions

Type 1		
L (mm)	P (mm)	CODE
375	179... 546,5	DS-EP14

Type 2		
L (mm)	P (mm)	CODE
536	179... 707,5	DS-EP15

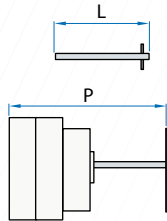

Dimensions (mm)

Door drilling for external handle

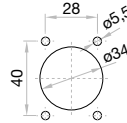

Standard fixing

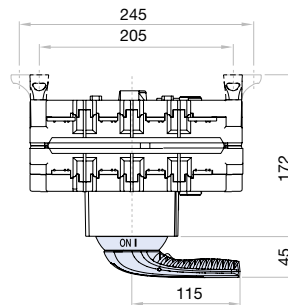
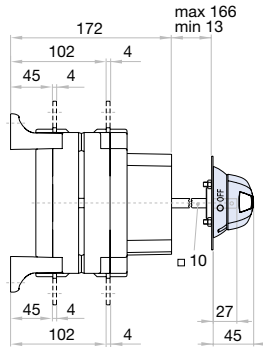
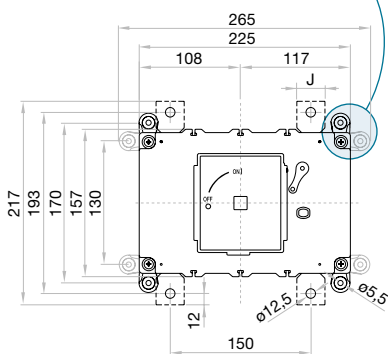
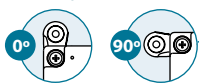

For rotated mounting there are **S6R** references with front plate rotated (supply under request).

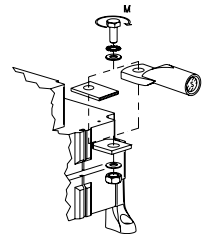
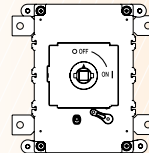

J	S max (Cu) mm ²	H max (Cu) mm	L max (Cu) mm	T	M ^{+5%} -10%	Nxm
160 A	25	160 A	185	8	25	M12 24
200 A	25	200 A	185	8	25	M12 24
250 A	25	250 A	185	8	25	M12 24
315 A	25	315 A	185	8	25	M12 24
400 A	30	400 A	240	8	30	M12 24



S6R DC UL

Interruptor seccionador para corriente continua 1P - 2P

Calibre 1
A 250|320|400

 1500Vdc



CÓDIGO - 2P

250 A **S6R0250 _ S00L**
 320 A **S6R0320 _ S00L**
 400 A **S6R0400 _ D00L**

CÓDIGO - 1P

250 A **S6R0250 _ S00L**
 320 A **S6R0320 _ S00L**
 400 A **S6R0400 _ D00L**

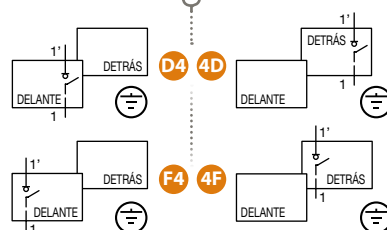
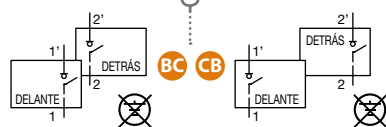

Información técnica



Según UL98 B

LISTED E333311			250	320	400
Intensidad térmica	Ith -20°C a 50°C	A	250	320	400
Intensidad de empleo	Ie 1500Vdc	A	250	320	400
Corriente asignada de corta duración admisible (0,05s) Icw	kA	10	10	10	
Peso máximo	Consultar según código				
Capacidad de conexión					
Capacidad de conexión mínima (pletina)	mm ²	2x	2x	2x	
		4x30	4x32	4x32	

NO UTILIZAR EN INSTALACIONES PUESTAS A TIERRA

Conforms to UL98B. Minus -20 to 50°C. PV disconnect switch. Location Category B
 Suitable for use in PV Systems in accordance with Article 690 of the NEC

Patente USA
 N.º 9,899,159 B2

Ubicación de terminales

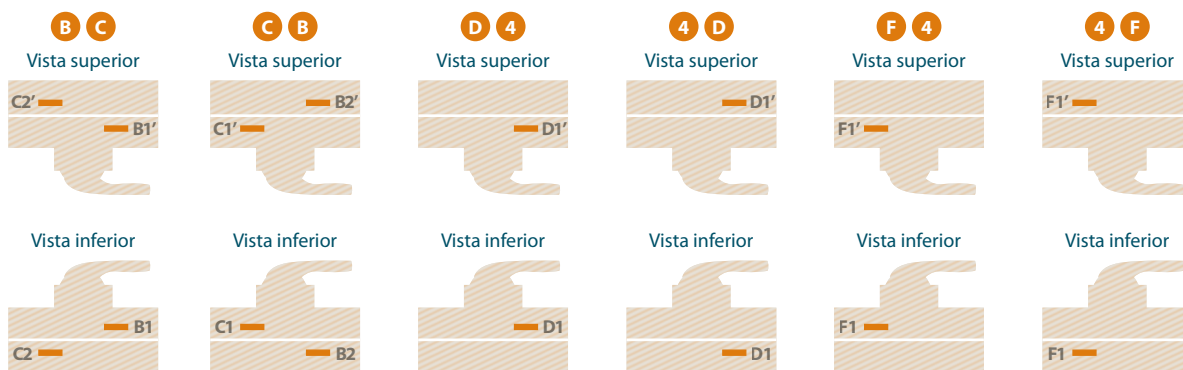



Accesorios

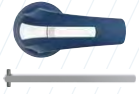

» **Mando panel** eje incluido ^{*(e1)}
IP65
 CÓDIGO DS-SA11



» **Contactos auxiliares**

1NA+1NC CÓDIGO D5LAU01
 2NA+2NC CÓDIGO D5LAU02

Ie = 16 A (cargas resistivas)
 4 A (cargas inductivas) a 250 Vac.

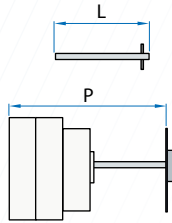

» **Ejes**

Eje estándar incluido ^{*(e1)}

L (mm)	P (mm)
227	185...336

Ejes prolongados

Tipo 1		
L (mm)	P (mm)	CÓDIGO
375	185...486	DS-EP14

Tipo 2		
L (mm)	P (mm)	CÓDIGO
536	185...647	DS-EP15

Dimensiones (mm)

Mecanización para mando panel

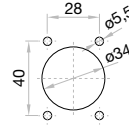

Fijación estándar

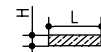
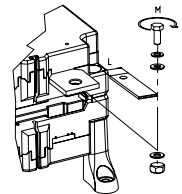
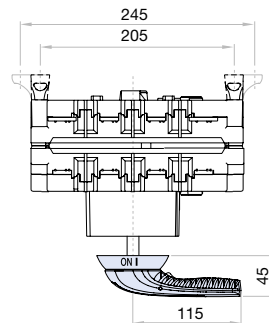
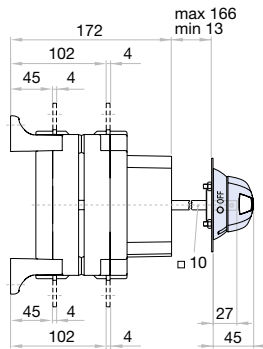
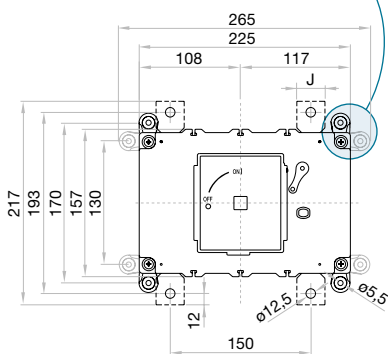
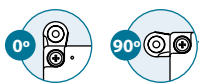

	J	H max (Cu)	L max (Cu)		T	M	
			mm	lb.inch		mm	lb.inch
250 A	25	4	5/32	30	1-3/16	M12	24 212
320 A	30	4	5/32	32	1-1/4	M12	24 212
400 A							

Seccionadores - ISOLATION ONLY 1500 Vdcv

Seccionadores DC con un alto nivel de aislamiento y elevada fiabilidad, disponibles en diferentes modelos constructivos, amplio rango de intensidades y variedad de accesorios



Los seccionadores DC en sus diversas series, están fabricados con materiales autoextinguibles de alta seguridad, que aportan un excelente nivel de aislamiento eléctrico, baja emisión de humos, así como una elevada resistencia a esfuerzos electromecánicos.



Cumplen requerimientos medioambientales y pasan por estrictos controles de calidad, para ofrecer un producto fiable que satisfaga las necesidades más exigentes.

Se componen de un cuerpo en sándwich que aloja en su interior contactos de tipo cuchilla autolimpiantes, que aseguran la

transmisión de la energía sin fallos a muy largo plazo y revestidos de una aleación de plata que les proporciona una larga vida electro-mecánica. El mecanismo de salto permite una maniobra brusca e independiente por acumulación de energía potencial elástica, transmitiendo a los contactos una elevada velocidad para la extinción del arco.

Los seccionadores de la serie S6DC no necesitan puentado exterior.

Mando funcional y ergonómico

- > Buen agarre y excelente relación par / resistencia
- > Bloqueo del mando en posición **O OFF** (hasta tres candados Ø 5-8 mm) 
- > Bloqueo de la puerta en posición **ON I**
- > Bloqueo de la puerta en posición **O OFF** con candado puesto 
- > Posibilidad de desbloqueo en posición **ON I** (con el uso de una herramienta para operaciones de mantenimiento técnico). El bloqueo en el interior del mando, se restaura automáticamente
- > Autocentrado del eje para mando en puerta



Dispositivos de seguridad

Bloqueo del accionamiento mediante bobina eléctrica

- > Bloqueo en reposo con dos opciones - **O** o **I** | **O** y **I**
- > Para seccionadores **S5**
Calibres 2 - 3 - 4
- > Bobinas con diferentes tensiones y factor de marcha según necesidades (consultar)

Señalización y mando mediante contactos auxiliares

Conforme a IEC 60947-1 apartado 7.1.7.2

- > 1NA + 1NC
(se pueden instalar hasta dos)
- > En la maniobra de cierre, conmutan después de los contactos principales
- > En la maniobra de apertura, conmutan antes que los contactos principales
- > Ie= 16 (4) A (250 V)

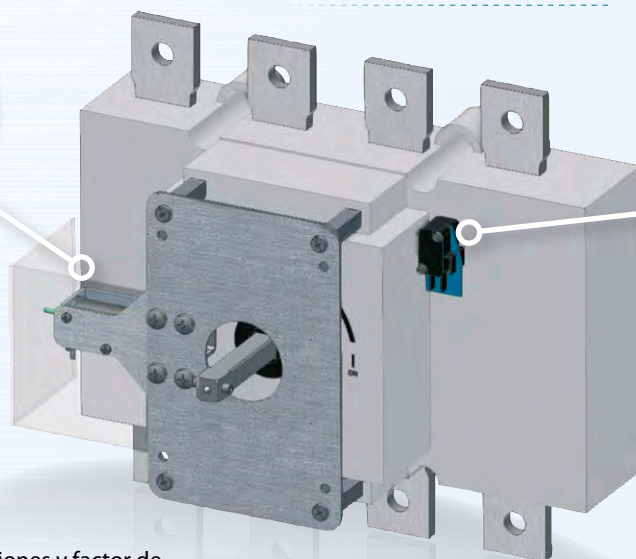
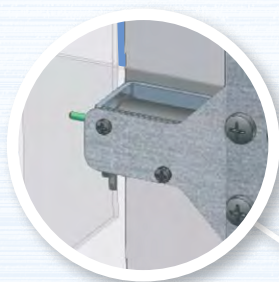

Conforme a:
IEC 60947- 1 y 3
UL98
RoHS



Ensayos y homologaciones:



Principales ventajas

Solución modular y flexible

Seccionamiento de múltiples circuitos (desde 1 hasta 8 circuitos se pueden aislar con un solo accionamiento), lo que supone una gran solución para las aplicaciones en acumuladores o inversores.

Seccionamientos unipolares o bipolares, para redes conectadas a tierra o flotantes.

Amplia gama de accesorios

incluyendo dispositivos de seguridad como:

Contactos auxiliares (de cierre retardado y apertura adelantada).

Bloqueo del mando mediante candado.

Bloqueo del accionamiento mediante bobina eléctrica.

Dimensiones y peso mínimo

Reduciendo así el coste y el impacto medioambiental

Fácil instalación

Ahorro de tiempo

Soluciones personalizadas

Para aplicaciones específicas en OEM

Accionamiento motorizado bajo petición

Maniobras en remoto o automatizadas

Adecuado para aislamiento

(seccionador)
Según IEC 60947-3

La gama

	Amp.	Calibre	Código	Esquema	Mando directo	Mando panel	Puentes ^{*(p2)}
	1 Polo	160	1	S6-01601VS0P38	1V	DS-SI11T DS-SA14T	*
	1 Polo	200	1	S6-02001VS0P38	1V	DS-SI11T DS-SA14T	*
	1 Polo	250	1	S6-02501VS0P38	1V	DS-SI11T DS-SA14T	*
	1 Polo	400	1	S6-04001VD0P38	1V	DS-SI11T DS-SA14T	*
	1 Polo	630	2	S6-06301VS0P38	1V	DS-LI21T DS-LA24T	*
	1 Polo	800	1	S5-04003ZC0P38	3Z	DS-SI11T DS-SA14T	DS-PI1G
	1 Polo	1000	1	S5-04004ZC0P38	4Z	DS-SI11T DS-SA14T	DS-PI1H
	1 Polo	1600	2	S5-08004ZC0P38	4Z	DS-LI21T DS-LA24T	DS-PI2H
	1 Polo	2000	3	S5-12504ZC0P38	4Z	DS-LI31T DS-LA33T	DS-PI3H
	Amp.	Calibre	Código	Esquema	Mando directo	Mando panel	Puentes ^{*(p2)}
	2 Polos	160	1	S6-01602LS0P38	2L	DS-SI11T DS-SA14T	*
	2 Polos	200	1	S6-02002LS0P38	2L	DS-SI11T DS-SA14T	*
	2 Polos	250	1	S6-02502LS0P38	2L	DS-SI11T DS-SA14T	*
	2 Polos	400	1	S6-04002LD0P38	2L	DS-SI11T DS-SA14T	*
	2 Polos	630	2	S6-06302LS0P38	2L	DS-LI21T DS-LA24T	*
	2 Polos	800	2	S6-08002LD0P38	2L	DS-LI21T DS-LA24T	*
	2 Polos	1600	3	S5-12504ZC0P38	2Z	DS-LI31T DS-LA33T	DS-PI3L x 2
	2 Polos	2500	4	S5-16004ZS0P38	2Z	DS-LI41T DS-LA43T	DS-PI4K x 2
	2 Polos	3150	4	S5-18004ZS0P38	2Z	DS-LI41T DS-LA43T	DS-PI4K x 2

^{*(p2)} El producto en su instalación debe incorporar los puentes, para cumplir con la maniobra y características eléctricas. Consultar.



S5 DC
S6 DC

Seccionadores 1 polo (160 - 2000A) (O-I) ISOLATION ONLY









Mando manual 
ISOLATION ONLY



S5 DC
ISOLATION ONLY



S6 DC
ISOLATION ONLY

Tensión de empleo Ue	Corriente de empleo le (A)	Calibre	Conexión	Unipolar (1P) ^{*(p1)}		Panel ^{*(1)}	Directo
				Código	Diagrama	Código	Código
1500V DC20A	160	1		S6-01601VS0P38	1V	DS-SA11T	DS-SI11T
	200			S6-02001VS0P38	1V		
	250			S6-02501VS0P38	1V		
	400			S6-04001VD0P38	1V		
	800	1		S5-04003ZC0P38	3Z	DS-SA11T	DS-SI11T
	1000			S5-04004ZC0P38	4Z		
630	2		S6-06301VS0P38	1V	DS-LA21T	DS-LI21T	
1600			S5-08004ZC0P38	4Z			
2000			S5-12504ZC0P38	4Z			

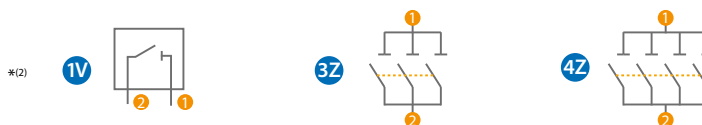

S5 DC
S6 DC

Seccionadores 2 polos (160 - 3150A) (O-I) ISOLATION ONLY









Mando manual 
ISOLATION ONLY



S5 DC
ISOLATION ONLY



S6 DC
ISOLATION ONLY

Tensión de empleo Ue	Corriente de empleo le (A)	Calibre	Conexión	Bipolar (2P) ^{*(p1)}		Panel ^{*(1)}	Directo
				Código	Diagrama	Código	Código
1500V DC20A	160	1		S6-01602LS0P38	2L	DS-SA11T	DS-SI11T
	200			S6-02002LS0P38	2L		
	250			S6-02502LS0P38	2L		
	400			S6-04002LD0P38	2L		
	630	2		S6-06302LS0P38	2L	DS-LA21T	DS-LI21T
	800			S6-08002LD0P38	2L		
1600	3		S5-12504ZC0P38	2Z	DS-LA31T	DS-LI31T	
2500	4		S5-16004ZS0P38	2Z	DS-LA41T	DS-LI41T	
3150			S5-18004ZS0P38	2Z			

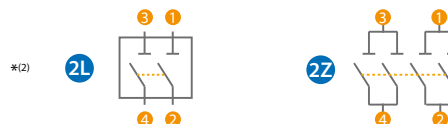

^{*(1)} Mando con bloqueo por candado en posición OFF 0. Posibilidad de desbloqueo de puerta en posición ON I. (Con el uso de una herramienta). También bloqueo de apertura de la puerta mediante candado en posición OFF 0.

^{*(2)} Otras configuraciones disponibles. Consultar.

^{*(p1)} To comply with the operation and electrical features, the bridging links must be assembled to the switch. See the full details pages of this catalogue, to choose the configuration needed and the possibility or not of grounding. If you have any doubt about this, please do not hesitate to consult us.

 Para todos los aparatos indicar en el pedido tanto el código del interruptor como el código del mando ya que los dos productos se gestionan separadamente. El eje de accionamiento estándar se suministra con el mando.



Ejes prolongados ^{*(3)}				Puentes ^{*(p1)}	Contactos auxiliares ^{*(4)}		Tabiques separadores de fases		Pies elevadores (4 unidades)	Placa frontal protección bornes ^{*(5)}	Cubrebornes ^{*(5)}	Más info en pág.
Calibre	□	Type 1 & 2		Código	1NO+1NC	2NO+2NC	1 unidad	2 unidades	Código	Código	Código	
		L	Código		Código	Código	Código					
1	10	375	DS-EP14	-	D5LAU01	D5LAU02	DR-SF11	DR-SF12	DR-EL11	-	DR-CU11	254
		536	DS-EP15									
1	10	375	DS-EP14	DS-PI1G	D5LAU01	D5LAU02	-	-	-	DS-CU12	-	258
		536	DS-EP15	DS-PI1H								
2	14	345	DS-EP23	-	D5LAU01	D5LAU02	DR-SF21	DR-SF22	DR-EL21	-	DR-CU21	256
		535	DS-EP24	DS-PI2H								
3	14	345	DS-EP23	DS-PI3H	D5LAU01	D5LAU02	-	-	-	-	-	262
		535	DS-EP24									



Ejes prolongados ^{*(3)}				Puentes ^{*(p1)}	Contactos auxiliares ^{*(4)}		Tabiques separadores de fases		Pies elevadores (4 unidades)	Cubrebornes ^{*(5)}	Más info en pág.
Calibre	□	Type 1 & 2		Código	1NO+1NC	2NO+2NC	1 unidad	2 unidades	Código	Código	
		L	Código		Código	Código	Código				
1	10	375	DS-EP14	-	D5LAU01	D5LAU02	DR-SF11	DR-SF12	DR-EL11	DR-CU11	254
		536	DS-EP15								
2	14	345	DS-EP23	-	D5LAU01	D5LAU02	DR-SF21	DR-SF22	DR-EL21	DR-CU21	256
		535	DS-EP24								
3	14	345	DS-EP23	DS-PI3Lx2	D5LAU01	D5LAU02	-	-	-	-	262
		535	DS-EP24								
4	14	485	DS-EP44	DS-PI4Kx2	D5LAU01	D5LAU02	-	-	-	-	264
		635	DS-EP45								

^{*(3)} Con el mando panel se incluye un eje estándar.

^{*(4)} Para su uso como contactos de señalización y de mando. - En la maniobra de cierre, conmutan después de los contactos principales. En la maniobra de apertura, conmutan antes que los contactos principales. I_e= 16 (4) A (250V).

^{*(5)} Una pieza para entrada o salida indistintamente.

S6 DC ISOLATION ONLY

Seccionador para corriente continua

1P - 2P

Calibre 1

A 160|200|250|400



1500Vdc



1V

CÓDIGO-1P

160A	S6-01601VS0P38
200A	S6-02001VS0P38
250A	S6-02501VS0P38
400A	S6-04001VD0P38

2L

CÓDIGO-2P

160A	S6-01602LS0P38
200A	S6-02002LS0P38
250A	S6-02502LS0P38
400A	S6-04002LD0P38



Información técnica



consultar para referencias UL



NO ACCIONAR EN CARGA

Según IEC 60947-1
IEC 60947-3

			160	200	250	400	
Tensión de aislamiento DC	Ui	V	1500	1500	1500	1500	
Tensión de impulso	Uimp	kV	12	12	12	12	
Intensidad de empleo DC20A	le	Ue 1500Vdc	A	160	200	250	400

			160	200	250	400
Número de maniobras sin carga (conforme a norma, para otros valores consultar)	Ciclos		8000	8000	8000	5000
Peso máximo 1P	Kg		1,22	1,22	1,22	1,22
Peso máximo 2P	Kg		1,35	1,35	1,35	1,35

Esquema de conexionado

Diagrama de conexionado



Accesorios



» Mando directo

CÓDIGO DS-SI11T



» Mando panel eje incluido*(e1)

IP65
CÓDIGO DS-SA11T



» Mando panel sin eje

IP65
CÓDIGO DS-SA14T



» Cubrebornes

CÓDIGO DR-CU11 (1 unidad)



» Tabiques separadores de fases

CÓDIGO DR-SF11 (1 unidad)
CÓDIGO DR-SF12 (2 unidades)



» Pies elevadores

CÓDIGO DR-EL11 (4 unidades)

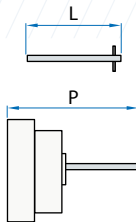

» Ejes

Eje estándar incluido*(e1)

L (mm)	P (mm)
227	103... 256

Ejes prolongados

Tipo 1		
L (mm)	P (mm)	CÓDIGO
375	103... 415	DS-EP14

Tipo 2		
L (mm)	P (mm)	CÓDIGO
536	103... 576	DS-EP15



» Contactos auxiliares

1NA+1NC CÓDIGO D5LAU01
2NA+2NC CÓDIGO D5LAU02

Ie = 16 A (cargas resistivas)
4 A (cargas inductivas) a 250 Vac.

Dimensiones (mm)

Mecanización para mando panel

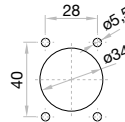

1V

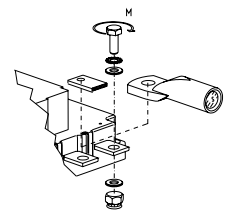
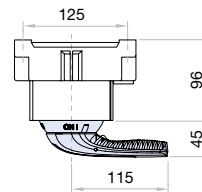
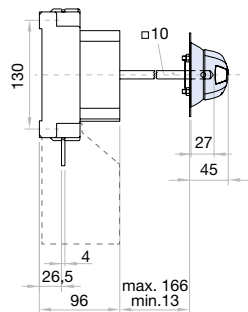
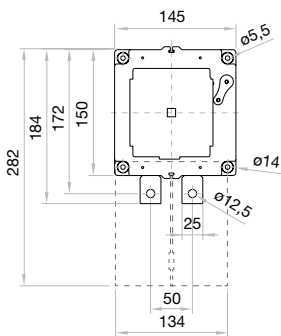

2L

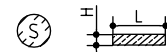
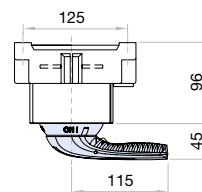
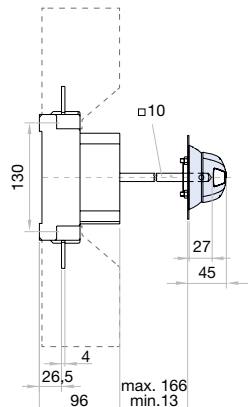
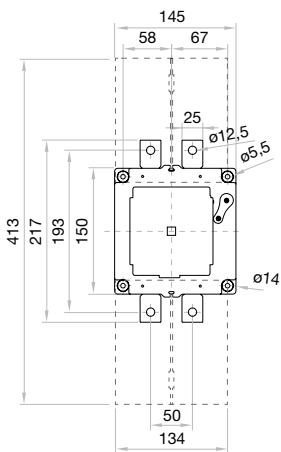

	S max (Cu) mm ²	H max (Cu) mm	L max (Cu) mm	T	M
160 A	185	8	25	M12	24
200 A	185	8	25	M12	24
250 A	185	8	25	M12	24
400 A	240*(t1)	8	30	M12	24

*(t1) Utilizar tabiques separadores de fases DR-SF_ para mantener las distancias de aislamiento.

serie
S6 DC

S6 DC ISOLATION ONLY

Seccionador para corriente continua

1P - 2P

Calibre 2

A 630|800



1500Vdc



1V 630A **CÓDIGO-1P** **S6-06301VS0P38**



2L 630A 800A **CÓDIGO-2P** **S6-06302LS0P38**
S6-08002LD0P38



Información técnica

Según IEC 60947-1
IEC 60947-3



consultar para referencias UL



NO ACCIONAR EN CARGA

		630		800	
Tensión de aislamiento DC	Ui	V	1500	1500	
Tensión de impulso	Uimp	kV	12	12	
Intensidad de empleo DC20A	Ie	Ue			
		1500 Vdc	A	630	800

		630		800	
Número de maniobras sin carga (conforme a norma, para otros valores consultar)	Ciclos	5000		3000	
Peso máximo 1P	Kg	3,40		3,40	
Peso máximo 2P	Kg	3,80		3,80	

Esquema de conexionado

Diagrama de conexionado

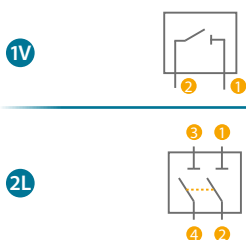

Accesorios



» Mando directo

CÓDIGO DS-LI21T



» Mando panel eje incluido *(e1)

IP65
CÓDIGO DS-LA21T



» Mando panel sin eje

IP65
CÓDIGO DS-LA24T



» Cubrebornes

CÓDIGO DR-CU21 (1 unidad)



» Tabiques separadores de fases

CÓDIGO DR-SF21 (1 unidad)
CÓDIGO DR-SF22 (2 unidades)



» Pies elevadores

CÓDIGO DR-EL21 (4 unidades)

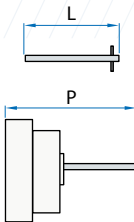

» Ejes

Eje estándar incluido *(e1)

L (mm)	P (mm)
195	134... 240

Ejes prolongados

Tipo 1		
L (mm)	P (mm)	CÓDIGO
345	134... 400	DS-EP23

Tipo 2		
L (mm)	P (mm)	CÓDIGO
535	134... 560	DS-EP24



» Contactos auxiliares

1NA+1NC CÓDIGO D5LAU01
2NA+2NC CÓDIGO D5LAU02

Ie = 16 A (cargas resistivas)
4 A (cargas inductivas) a 250 Vac.

Dimensiones (mm)

Mecanización para mando panel

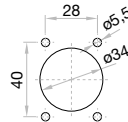

1V

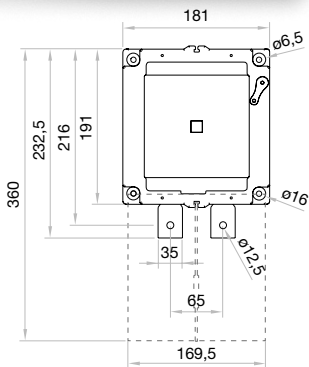

2L

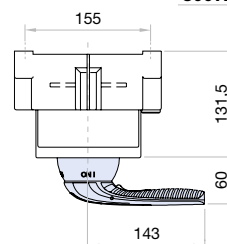
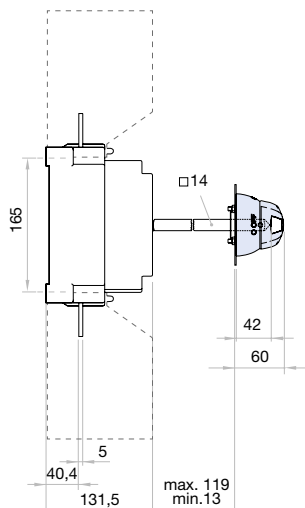
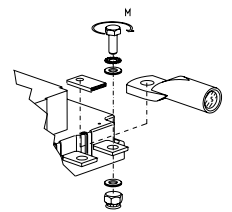
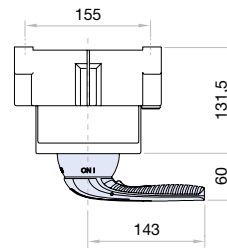
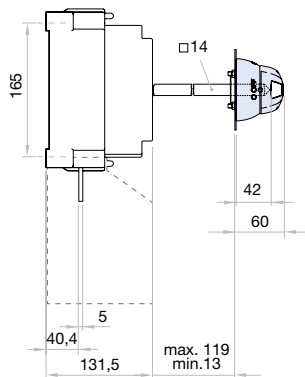
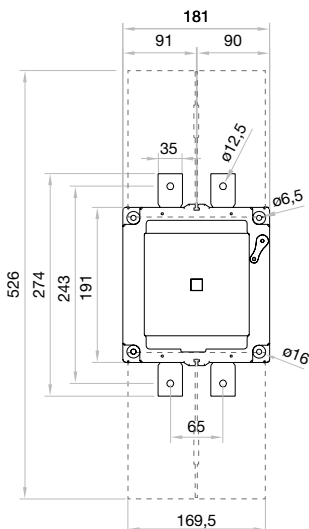

S max (Cu)	H max (Cu)	L max (Cu)	T	M
630 A	2x185	2x6	35	M12 24
800 A	2x240	2x7	35	M12 24

serie
S5 DC

S5 DC ISOLATION ONLY

Seccionador para corriente continua

1P

Calibre 1

A 800|1000

1500Vdc



3Z CODE-800A S5-04003ZCOP38



4Z CODE-1000A S5-04004ZCOP38

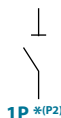

Información técnica



Según IEC 60947-1
IEC 60947-3

		800		1000	
Tensión de aislamiento DC	Ui	V	1500	V	1500
Tensión de impulso	Uimp	kV	8	kV	8
Intensidad de empleo DC20A	le	Ue		Ue	
		1500 Vdc	A	800	1000

		800		1000	
Número de maniobras sin carga	Ciclos	3000	3000	3000	3000
(conforme a norma, para otros valores consultar)					
Peso máximo 3Z (sin puentes)	Kg	1,9	1,9	1,9	1,9
Peso máximo 4Z (sin puentes)	Kg	2,1	2,1	2,1	2,1

Esquema de conexionado

Diagrama de conexionado

Puentes *(P2)

3Z

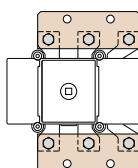

4Z

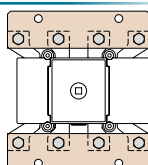

Accesorios



» Mando directo

CÓDIGO DS-SI11T



» Mando panel eje incluido*(e1)

IP65
CÓDIGO DS-SA11T



» Mando panel sin eje

IP65
CÓDIGO DS-SA14T

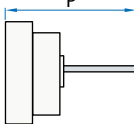
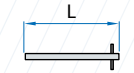

» Ejes

Eje estándar incluido*(e1)

L (mm)	P (mm)
227	103... 256

Ejes prolongados

Tipo 1		
L (mm)	P (mm)	CÓDIGO
375	103... 415	DS-EP14

Tipo 2		
L (mm)	P (mm)	CÓDIGO
536	103... 576	DS-EP15



» Contactos auxiliares

1NA+1NC CÓDIGO D5LAU01
2NA+2NC CÓDIGO D5LAU02

Ie = 16 A (cargas resistivas)
4 A (cargas inductivas) a 250 Vac.



» Placa protección de bornes

CÓDIGO DS-CU12
(1 unidad para entrada o salida)



» Puentes*(P2)

- 37 800A CÓDIGO DS-PI1G (2 unidades)
- 47 1000A CÓDIGO DS-PI1H (2 unidades)

*(P2) El producto en su instalación debe incorporar los puentes, para cumplir con la maniobra y características eléctricas. Consultar.

Dimensiones (mm)

Mecanización para mando panel

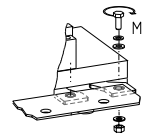
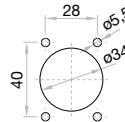

T	M
Nxm	Nxm
M10	24

37

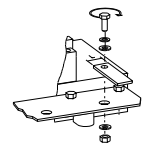
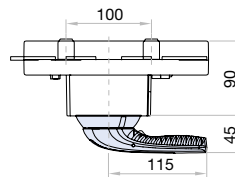
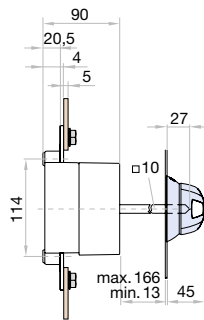
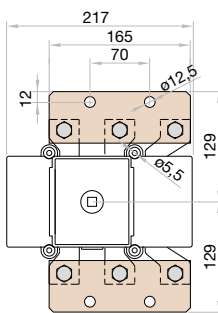

	H max (Cu) mm	L max (Cu) mm
800A	2x5	50
1000A	2x5	60

47

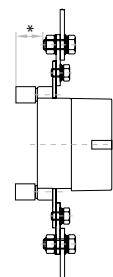
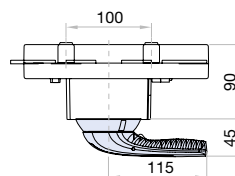
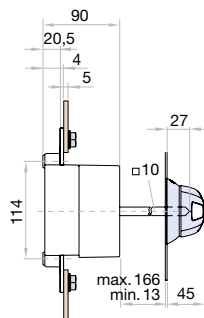
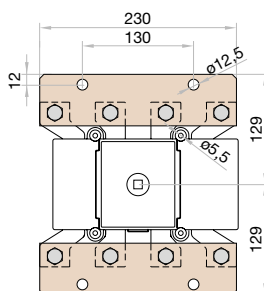

* Mantener 14mm de separación si se utiliza placa de anclaje metálica

serie
S5 DC

S5 DC ISOLATION ONLY

Seccionador para corriente continua

1P

Calibre 2

A 1600



1500Vdc



CÓDIGO-1600A 
S5-08004ZC0P38

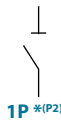

Información técnica



NO ACCIONAR EN CARGA

Según IEC 60947-1
IEC 60947-3

		1600	
Tensión de aislamiento DC	Ui	V	1500
Tensión de impulso	Uimp	kV	12
Intensidad de empleo DC20A	le	Ue 1500 Vdc A	1600

		1600	
Número de maniobras sin carga (conforme a norma, para otros valores consultar)	Ciclos		3000
Peso máximo (sin puentes)	Kg		4,5

Esquema de conexionado

Diagrama de conexionado

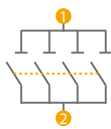

Puentes *(P2)

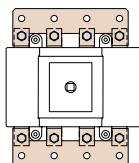

Accesorios



» Mando directo

CÓDIGO DS-LI21T



» Mando panel eje incluido*(e1)

IP65
CÓDIGO DS-LA21T



» Mando panel sin eje

IP65
CÓDIGO DS-LA24T

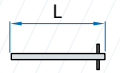

» Ejes

Eje estándar incluido *(e1)

L (mm)	P (mm)
195	134... 240

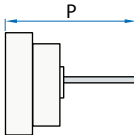

Ejes prolongados

Tipo 1

L (mm)	P (mm)	CÓDIGO
345	134... 400	DS-EP23

Tipo 2

L (mm)	P (mm)	CÓDIGO
535	134... 560	DS-EP24



» Contactos auxiliares

1NA+1NC CÓDIGO D5LAU01
2NA+2NC CÓDIGO D5LAU02

Ie = 16 A (cargas resistivas)
4 A (cargas inductivas) a 250 Vac.



» Placa protección de bornes

CÓDIGO DS-CU22
(1 unidad para entrada o salida)



» Puentes*(P2)

CÓDIGO DS-PI2H (2 unidades)

*(P2) El producto en su instalación debe incorporar los puentes, para cumplir con la maniobra y características eléctricas. Consultar.

Dimensiones (mm)

Mecanización para mando panel

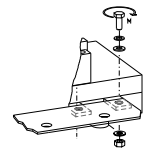
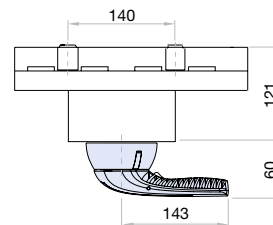
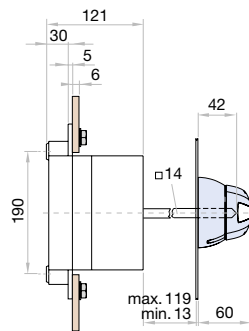
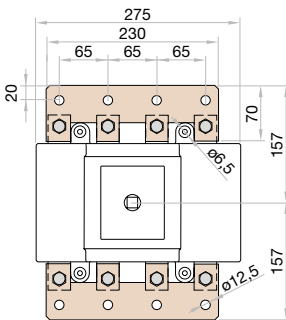
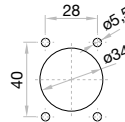

M	Nxm
M10	24

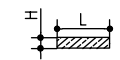
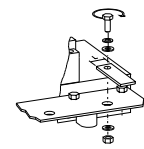

H max (Cu)	L max (Cu)
mm	mm
2x5	50

serie
S5 DC

S5 DC ISOLATION ONLY

Seccionador para corriente continua

1P - 2P

Calibre 3

A 1600|2000



1500Vdc



2Z **CÓDIGO - 2P - 1600A** **S5-12504ZC0P38**



4Z **CÓDIGO - 1P - 2000A** **S5-12504ZC0P38**

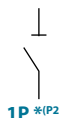

Información técnica



NO ACCIONAR EN CARGA

Según IEC 60947-1
IEC 60947-3

		1600	2000			
Tensión de aislamiento DC	Ui	V	1500	1500		
Tensión de impulso	Uimp	kV	12	12		
Intensidad de empleo DC20A	le	Ue	1500 Vdc	A	1600	2000

		1600	2000
Número de maniobras sin carga (conforme a norma, para otros valores consultar)	Ciclos	3000	3000
Peso máximo (sin puentes)	Kg	7,6	7,6

Esquema de conexionado

Diagrama de conexionado

Puentes *(P2)

2Z

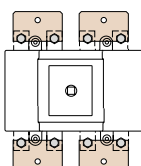
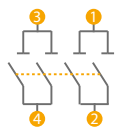

4Z

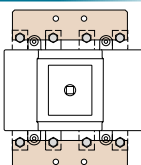

Accesorios



» Mando directo

CÓDIGO DS-LI31T



» Mando panel eje incluido ^{*(e1)}

IP65

CÓDIGO DS-LA31T



» Mando panel sin eje

IP65

CÓDIGO DS-LA33T



» Contactos auxiliares

1NA+1NC CÓDIGO D5LAU01

2NA+2NC CÓDIGO D5LAU02

Ie = 16 A (cargas resistivas)
4 A (cargas inductivas) a 250 Vac.



» Puentes ^{*(P2)}

2Z 1600A CÓDIGO x2 DS-PI3L (2 unidades)

4Z 2000A CÓDIGO DS-PI3H (2 unidades)

^{*(P2)} El producto en su instalación debe incorporar los puentes, para cumplir con la maniobra y características eléctricas. Consultar.

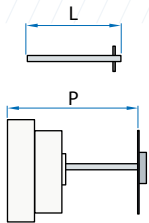

» Ejes

Eje estándar incluido ^{*(e1)}

L (mm)	P (mm)
186	145... 242

Ejes prolongados

Tipo 1		
L (mm)	P (mm)	CÓDIGO
345	145... 411	DS-EP23

Tipo 2		
L (mm)	P (mm)	CÓDIGO
535	145... 600	DS-EP24

Dimensiones (mm)

Mecanización para mando panel

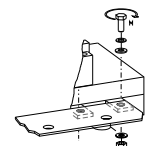
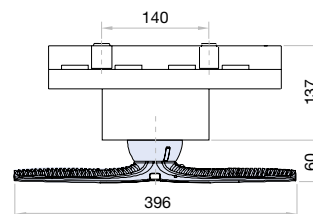
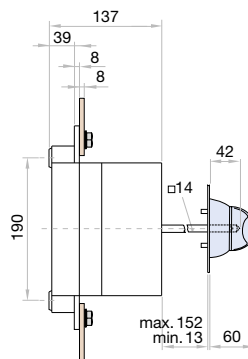
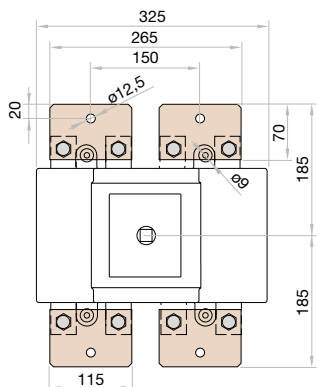
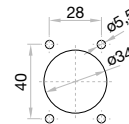

M	Nxm
M14	45

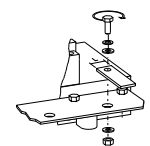
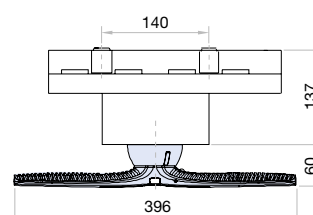
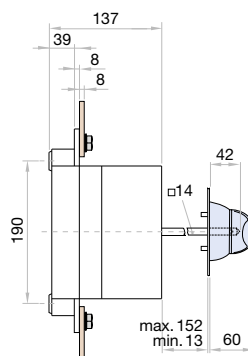
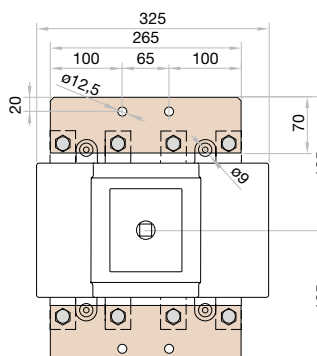

H max (Cu)	L max (Cu)
mm	mm
1600A 2x5	80
2000A 3x5	100

serie
S5 DC

S5 DC ISOLATION ONLY

Seccionador para corriente continua

2P

Calibre 4

A 2500|3150



1500Vdc

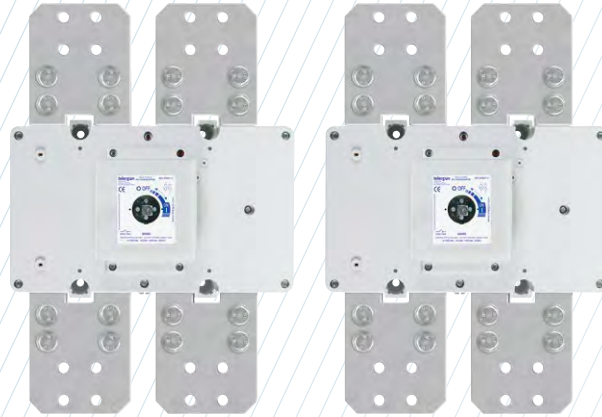

CÓDIGO-2500A
 S5-16004ZS0P38

CÓDIGO-3150A
 S5-18004ZS0P38



Información técnica



NO ACCIONAR EN CARGA

Según IEC 60947-1
IEC 60947-3

			2500	3150
Tensión de aislamiento DC	Ui	V	1500	1500
Tensión de impulso	Uimp	kV	12	12
Intensidad de empleo DC20A	le	Ue 1500 Vdc A	2500	3150

			2500	3150
Número de maniobras sin carga (conforme a norma, para otros valores consultar)	Ciclos		3000	2000
Peso máximo (sin puentes)	Kg		20,8	20,8

Esquema de conexionado

Diagrama de conexionado

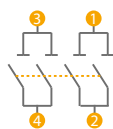

Puentes *(P2)

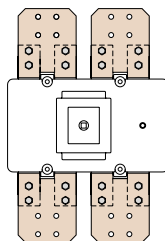

Accesorios



» **Mando directo**

CÓDIGO DS-LI41T



» **Mando panel** eje incluido ^{*(e1)}

IP65
CÓDIGO DS-LA41T



» **Mando panel** sin eje

IP65
CÓDIGO DS-LA43T



» **Contactos auxiliares**

1NA+1NC CÓDIGO D5LAU01
2NA+2NC CÓDIGO D5LAU02

Ie = 16 A (cargas resistivas)
4 A (cargas inductivas) a 250 Vac.



» **Puentes** ^{*(P2)}

CÓDIGO x2 DS-PI4K (2 unidades)

^{*(P2)} El producto en su instalación debe incorporar los puentes, para cumplir con la maniobra y características eléctricas. Consultar.

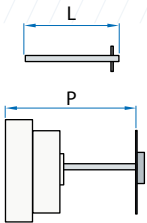

» **Ejes**

Eje estándar incluido ^{*(e1)}

L (mm)	P (mm)	CÓDIGO
239	235... 400	

Ejes prolongados

Tipo 1		
L (mm)	P (mm)	CÓDIGO
485	235... 686	DS-EP44

Tipo 2		
L (mm)	P (mm)	CÓDIGO
635	235... 836	DS-EP45

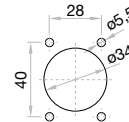

Dimensiones (mm)

Mecanización para mando panel

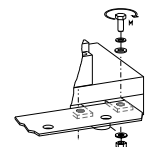
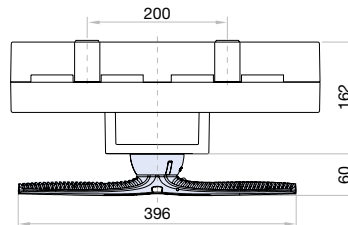
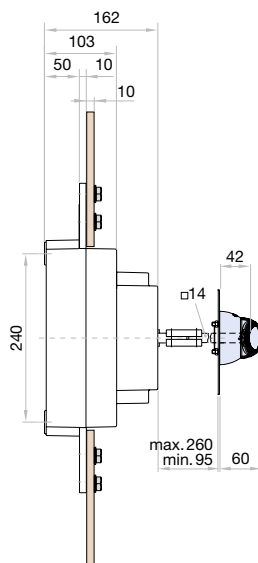
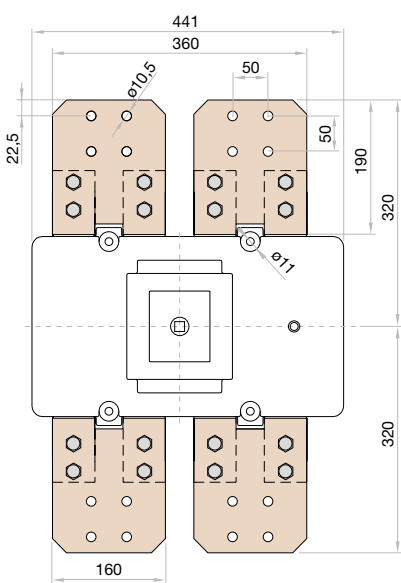

	M
	Nxm
M14	55

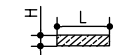
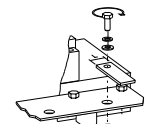

	H max (Cu) mm	L max (Cu) mm
	2500A 2x5	100
	3150A 3x5	100

ÍNDICE REFERENCIA-PÁGINA

Código	Página	Código	Página	Código	Página	Código	Página	Código	Página
40110028	31	CCP06303NS0	146/158	CIS25C02003PR	68/110	CTR2CC05003NS	148/184	CTRCFC25003NPAP	148/190
40110029	31	CCP06303PS0	146/158	CIS25C02503NR	68/110	CTR2CC05003PS	148/184	CTRCFC25003PPAP	148/190
40110030	30	CCP08003NS0	146/158	CIS25C02503PR	68/110	CTR2CC06303NS	148/184	CTRCFC31503NPAP	148/190
40110031	30	CCP08003PS0	146/158	CIS25C03153NR	68/110	CTR2CC06303PS	148/184	CTRCFC31503PPAP	148/190
40111002	30	CCP10003NS0	146/160	CIS25C03153PR	68/110	CTR2CC08003NS	148/184	D5LAN01	181
40111003	30	CCP10003PS0	146/160	CIS25C04003NR	68/112	CTR2CC08003PS	148/184	D5LAU01	65/67/69/71 73/75/77/79 81/85/89/91 103/105/107 109/111/113 115/117/123 129/131/133 139/141/143 147/149/153 159/161/179 183/185/187 211/213/217 219/221/223 225/231/233 235/237/239 241/243/245 247/249/253 255/257/259 261/263/265
40111032	31	CCP12503NS0	146/160	CIS25C04003PR	68/112	CTR2CC10003NS	148/186	D5LAU02	65/67/69/71 73/75/77/79 81/85/89/91 103/105/107 109/111/113 115/117/123 129/131/133 139/141/143 147/149/153 157/159/161 179/183/185 187/211/213 217/219/221 223/225/231 233/235/237 239/241/243 245/247/249 253/255/257 259/261/263 265
40111033	31	CCP12503PS0	146/160	CIS25C06303NR	68/112	CTR2CC10003PS	148/186	D5LCB11	147/157/169
40111034	30	CEC00633NB0	146/150	CIS25C06303PR	68/112	CTR2CC12503NS	148/186	D5LCB21	147/149/159 171/185
40111035	30	CEC00633NS0	146/150	CIS25C08003NR	68/114	CTR2CC12503PS	148/186	D5LCB31	147/149/161 173/187
40112026	31	CEC00633PB0	146/150	CIS25C08003PR	68/114	CTR2EC00633NS	148/176	D5LCB41	147/149/163 165/175/189 191
40112028	30	CEC00633PS0	146/150	CIS25C10003NS	68/116	CTR2EC00633PS	148/176	D5LCBB1	147/149/153 155/167/179 181/183
40112029	30	CEC00803NB0	146/150	CIS25C10003PS	68/116	CTR2EC00803NS	148/176	D5LCEB1	147/149/153 155/179/181 183
40113001	30	CEC00803NS0	146/150	CIS25C12503NS	68/116	CTR2EC00803PS	148/176	D5LCF11	147/149/157
40113002	30	CEC00803PB0	146/150	CIS25C12503PS	68/116	CTR2EC01003NS	148/176	D5LCF21	147/149/159 171/185
40113007	30	CEC00803PS0	146/150	CIS25C16003NS	68/116	CTR2EC01003PS	148/176	D5LCF31	147/149/161 173/187
40113008	30	CEC01003NS0	146/150	CIS25C16003PS	68/116	CTR2EC01253NS	148/176	D5LCF41	147/149/163 165/175/189 191
40113023	30	CEC01003PS0	146/150	CIS25D00403NB	68/106	CTR2EC01253PS	148/176	D5LLI12	146/169
40113024	30	CEC01253NS0	146/150	CIS25D00403PB	68/106	CTR2EC01253NS	148/180	D5LLI22	146/171
40140045	31	CEC01253PS0	146/150	CIS25D00633NB	68/106	CTR2FC01253PS	148/180	D5LLI32	146/163/173 175
40140061	31	CIF21C00633NBDB	122/134	CIS25D00633PB	68/106	CTR2FC01603NS	148/180	D5LPC03	147/149/155 181
40140203	31	CIF21C00633PBDB	122/134	CIS25D00803NB	68/106	CTR2FC01603PS	148/180	D5LPC32	65/79
40141039	31	CIF21C01003NBDB	122/134	CIS25D00803PB	68/106	CTR2FC02003NS	148/180	D5LPC41	65/83
40141053	31	CIF21C01003PBDB	122/134	CIS25D01253NB	68	CTR2FC02003PS	148/180	D5LPC42	65/83/149 163/189
40141188	31	CIF21C01253NBDB	122/136	CIS25D01253PB	68	CTR2FC16003NS	148/188	D5LPC45	211/213/233
40142020	31	CIF21C01253NTDB	122/136	CIS25D01603NB	68	CTR2FC16003PS	148/188	D5LPCB1	147/149/153 179
40142025	31	CIF21C01253PBDB	122/136	CIS25D01603PB	68	CTR2FC18003NS	148/188	D5LSI01	146/151/153 155
40142028	31	CIF21C01253PTDB	122/136	CIS25D02003NR	68/110	CTR2FC18003PS	148/188		
40142095	31	CIF21C01603NBDB	122/136	CIS25D02003PR	68/110	CTR2FC20003ND	148/188		
40143020	31	CIF21C01603NTDB	122/136	CIS25D02503NR	68/110	CTR2FC20003NP	148/190		
40143028	31	CIF21C01603PBDB	122/136	CIS25D02503PR	68/110	CTR2FC20003PD	148/188		
40143084	31	CIF21C01603PTDB	122/136	CIS25D03153NR	68/110	CTR2FC20003PP	148/190		
40143086	31	CIF22C01603NSD0	122/138	CIS25D03153PR	68/110	CTR2FC25003NP	148/190		
40143088	31	CIF22C01603PSD0	122/138	CIS25D04003NR	68/112	CTR2FC25003PP	148/190		
9-KN100145	30	CIF22C02503NSD1	122	CIS25D04003PR	68/112	CTR2FC31503NP	148/190		
9-KN100146	30	CIF22C02503PSD1	122	CIS25D06303NR	68/112	CTR2FC31503PP	148/190		
CCF02003NS0	146/156/195 202	CIF22C04003NSD2	122	CIS25D06303PR	68/112	CTR2LC00633NB	148/178		
CCF02003PS0	146/156/195 202	CIF22C04003PSD2	122	CIS25D08003NR	68/114	CTR2LC00633PB	148/178		
CCF02503NS0	146/156/195 202	CIF22C06303NSD3	122/142	CIS25D08003PR	68/114	CTR2LC00803NB	148/178		
CCF02503PS0	146/156/195 202	CIF22C06303PSD3	122/142	CIS25D10003NS	68/116	CTR2LC00803PB	148/178		
CCF03153NS0	146/156/195 202	CIF22C08003NSD3	122/142	CIS25D10003PS	68/116	CTR2LC00803PS	148/178		
CCF03153PS0	146/156/195 202	CIF22C08003PSD3	122/142	CIS25D12503NS	68/116	CTR2LC00803NS	148/178		
CCF04003NS0	146/156/195 202	CIS25A00403NB	68/106	CIS25D12503PS	68/116	CTR2LC00803NSB	148/178		
CCF04003PS0	146/156/195 202	CIS25A00403PB	68/106	CIS25D16003NS	68/116	CTR2LC00803NSB	148/178		
CCF05003NS0	146/158/195 202/204	CIS25A00633NB	68/106	CIS25D16003PS	68/116	CTR2LC00803NSB	148/178		
CCF05003PS0	146/158/195 202/204	CIS25A00633PB	68/106	CIS25F00403NB	68/106	CTR2LC00803NSB	148/178		
CCF06303NS0	146/158/195 202/204	CIS25A00803NB	68/106	CIS25F00403PB	68/106	CTR2LC00803NSB	148/178		
CCF06303PS0	146/158/195 202/204	CIS25A00803PB	68/106	CIS25F00633PB	68/106	CTR2LC00803NSB	148/178		
CCF08003NS0	146/158/195 202/204	CIS25A01253NB	68	CIS25F00803NB	68/106	CTR2LC00803NSB	148/178		
CCF08003PS0	146/158/195 202/204	CIS25A01253PB	68	CIS25F00803PB	68/106	CTR2LC00803NSB	148/178		
CCF10003NS0	146/160/195 204	CIS25A01603NB	68	CIS25F00803PS	68/106	CTR2LC00803NSB	148/178		
CCF10003PS0	146/160/195 204	CIS25A01603PB	68	CIS25F01253NB	68	CTR2LC00803NSB	148/178		
CCF12503NS0	146/160/195 204	CIS25A02003NR	68/110	CIS25F01253PB	68	CTR2LC00803NSB	148/178		
CCP02003NS0	146/156	CIS25A02003PR	68/110	CIS25F01603NB	68	CTR2LC00803NSB	148/178		
CCP02003PS0	146/156	CIS25A02503NR	68/110	CIS25F01603PB	68	CTR2LC00803NSB	148/178		
CCP02503NS0	146/156	CIS25A02503PR	68/110	CIS25F01603PS	68	CTR2LC00803NSB	148/178		
CCP03153NS0	146/156	CIS25A03153NR	68/110	CIS25F02003NR	68/110	CTR2LC00803NSB	148/178		
CCP03153PS0	146/156	CIS25A03153PR	68/110	CIS25F02003PR	68/110	CTR2LC00803NSB	148/178		
CCP04003NS0	146/156	CIS25A03153NR	68/110	CIS25F02503NR	68/110	CTR2LC00803NSB	148/178		
CCP04003PS0	146/156	CIS25A04003NR	68/112	CIS25F02503PR	68/110	CTR2LC00803NSB	148/178		
CCP05003NS0	146/158	CIS25A04003PR	68/112	CIS25F03153NR	68/110	CTR2LC00803NSB	148/178		
CCP05003PS0	146/158	CIS25A06303NR	68/112	CIS25F03153PR	68/110	CTR2LC00803NSB	148/178		
		CIS25A06303PR	68/112	CIS25F03153NR	68/110	CTR2LC00803NSB	148/178		
		CIS25A06303PS	68/112	CIS25F04003NR	68/112	CTR2LC00803NSB	148/178		
		CIS25A08003NR	68/114	CIS25F04003PR	68/112	CTR2LC00803NSB	148/178		
		CIS25A08003PR	68/114	CIS25F06303NR	68/112	CTR2LC00803NSB	148/178		
		CIS25A10003NS	68/116	CIS25F06303PR	68/112	CTR2LC00803NSB	148/178		
		CIS25A10003PS	68/116	CIS25F08003NR	68/114	CTR2LC00803NSB	148/178		
		CIS25A12503NS	68/116	CIS25F08003PR	68/114	CTR2LC00803NSB	148/178		
		CIS25A12503PS	68/116	CIS25F12503NS	68/116	CTR2LC00803NSB	148/178		
		CIS25A16003NS	68/116	CIS25F12503PS	68/116	CTR2LC00803NSB	148/178		
		CIS25A16003PS	68/116	CIS25F16003NS	68/116	CTR2LC00803NSB	148/178		
		CIS25C00403NB	68/106	CIS25F16003PS	68/116	CTR2LC00803NSB	148/178		
		CIS25C00403PB	68/106	CIS25F16003NS	68/116	CTR2LC00803NSB	148/178		
		CIS25C00633NB	68/106	CIS25F16003PS	68/116	CTR2LC00803NSB	148/178		
		CIS25C00633PB	68/106	CIS25F16003NS	68/116	CTR2LC00803NSB	148/178		
		CIS25C00803NB	68/106	CIS25F16003PS	68/116	CTR2LC00803NSB	148/178		
		CIS25C01253PB	68	CTR2CC02003NS	148/182	CTR2CC02003NS	148/182		
		CIS25C01253PS	68	CTR2CC02003PS	148/182	CTR2CC02003NS	148/182		
		CIS25C01603NB	68	CTR2CC02503NS	148/182	CTR2CC02503NS	148/182		
		CIS25C01603PB	68	CTR2CC02503PS	148/182	CTR2CC02503NS	148/182		
		CIS25C02003NR	68/110	CTR2CC03153NS	148/182	CTR2CC02003NPAP	148/190		
				CTR2CC03153PS	148/182	CTR2CC02003PDAP	148/188		
				CTR2CC04003NS	148/182	CTR2CC02003PPAP	148/190		

Encontrará referencias de accesorios que al ser comunes, pueden aparecer en varias páginas del catálogo.

Código	Página	Código	Página	Código	Página	Código	Página	Código	Página
D5LSI02	146/167	DR-CU13	65/89/211 235/237/253	DS-CF41	65/67/69 81/83/85 99/101/117 213	DS-EP24	65/67/77 79/105/146 159/161/211 241/253/257 261/263	DS-PI1H	253/259
DCCCU11	147/149/157 183	DR-CU21	65/91/211 239/241/253 257	DS-CS41	65/87	DS-EP44	65/79/81 211/253/265	DS-PI21	211/221
DCCCU12	147/149/157 183	DR-CU22	65/91/211 239/241/253 257	DS-CU01	65/73/93 147/155/167 181/211/217	DS-EP45	65/79/81 211/253/265	DS-PI230L	213/227
DCCCU21	147/149/159 185	DR-CU23	65/91/211 239/241	DS-CU02	65/67/147 149	DS-LA01	66/93	DS-PI2D	211/213/221 227
DCCCU22	147/149/159 185	DR-EL11	65/89/211 235/237/253 255	DS-CU03	65/67/73 93/147/149 155/167/181	DS-LA101	83/101	DS-PI2H	253/261
DCCCU31	147/149/161 187	DR-EL21	65/91/211 239/241/253 257	DS-CU04	65/67/73 93/147/149 155/167/181	DS-LA102	83/101	DS-PI31	211/223
DCCCU32	147/149	DR-SF11	65/89/211 235/237/253 255	DS-CU05	65/67/73 93/147/149 155/167/181	DS-LA12	66/95	DS-PI3D	211/213/223 229
DCCLA11	146/157/183	DR-SF12	65/89/211 235/237/253 255	DS-CU06	65/67/73 93/147/149 155/167/181	DS-LA15	95	DS-PI3H	253/263
DCCLA21	146/159/185	DR-SF13	65/89/211 235/237 255	DS-CU07	65/67/73 93/147/149 155/167/181	DS-LA21	64/66/77 91/105/210 221/239/241 252/257/261	DS-PI3L	253/263
DCCLA31	146/161/187	DR-SF21	65/91/211 239/241/253 257	DS-CU10	211/219	DS-LA22	66/97/131 122/212/227 77/91/105 221/239/241	DS-PI41	225
DCCLI11	146/157	DR-SF22	65/91/211 239/241/253 257	DS-CU11	65/67/69 75/95/111 147/169/211 219	DS-LA24	257/261	DS-PI430U	213/231
DCCLI21	146/159	DR-SF23	65/91/211 239/241	DS-CU12	65/67/75 95/147/169 211/219/253 259	DS-LA24T	257/261	DS-PI4D	211/213/225 231/233
DCCLI31	146/161	DR-TL11	211/237	DS-CU18	211/219	DS-LA31	64/79/122 133/210/223	DS-PI4K	253/265
DCCPP11	147/157	DR-TL22	211/241	DS-CU19	211/219	DS-LA31T	252/263	DS-PI51	211/213/233
DCCPP12	147/157	DS-AU11	65/67/79 87/93/95 97/99/147 149/155/163 165/167/169 171/173/175 181/189/191 213/227/229	DS-CU20	211/221	DS-LA33	79/223	DS-SA01	64/71/210 217
DCCPP21	147/159	DS-AU12	65/67/79 87/93/95 97/99/147 149/155/163 165/167/169 171/173/175 181/189/191 213/227/229	DS-CU21	65/67/69 77/97/113 147/171/211 221	DS-LA33T	263	DS-SA02	122/125/127
DCCPP22	147/159	DS-CA11	65/67/69 75/89/103 111/123/129 139/211/235	DS-CU22	65/77/211 221/253/261	DS-LA41	64/66/79 81/83/85 99/101/210 212/225/229 231/233	DS-SA03	71/73/217
DCCPP31	147/161	DS-CAB1	65/67/69 71/73/93 107/109/123 125/127/135 137	DS-CU28	211/221	DS-LA41T	252/265	DS-SA11	64/66/75 89/103/122 129/210/213 129/235/237 243/245/247 249
DCCPP32	147/161	DS-CB12	65/67/95 123/211/213	DS-CU29	211/221	DS-LA43	81/83/85 99/101/225 229/231/233	DS-SA11T	252/255
DCEAUB1	147/149/151 177	DS-CB21	77/91/97 105/113/131 141/239	DS-CU30	211/223	DS-LI12	66/95	DS-SA14	75/89/103 219/235/237 243/245
DCECUB2	147/149/151 177	DS-CB31	65/69/79 115/123/133 143	DS-CU31	65/67/69 79/99/115 147/211/173 223	DS-LI21	64/66/77 91/105/210 221/239	DS-SA14T	255/259
DCELAB1	146/151/177	DS-CB31	65/69/79 115/123/133 143	DS-CU38	211/223	DS-LI21T	252/257/261	DS-SI01	64/66/71 73/93/210 213/217
DM1AUB1	123/125/127 135/137	DS-CB41	65/67/69 81/83/85 99/101/117 123/213	DS-CU39	211/223	DS-LI22	66/97/212 227	DS-SI11	75/89/103 219/235/243 245/247
DM1AUB2	123/125/127 137	DS-CE11	65/87 65/67/69 75/89/103 111/211/235	DS-CU41	65/69/81 117/147/163 175/189	DS-LI31	64/78/79 210/223/264	DS-SI11T	252/255/259
DM1CU01	123/125/127 137	DS-CE11	65/87 65/67/69 75/89/103 111/211/235	DS-DN01	65/73/217	DS-LI31T	252/263	DS-SR01	64/71/73
DM1CU02	123/125/127 137	DS-CB12	65/67/95 123/211/213	DS-EI61	146	DS-LI41	64/66/81 83/85/99 101/210/212 225/229/231 233	DS-SR02	123/125/127
DM1RLB1	123/125/127	DS-CB21	77/91/97 105/113/131 141/239	DS-EN61	64/87	DS-LI41T	252/265	DS-SR11	64/66/75 89/103/122 129
DM1SAB1	122/125/127	DS-CB31	65/69/79 115/123/133 143	DS-EP02	123/125/127	DS-LR01	66/93	DT-10011	24
DM1SI01	122/125	DS-CB41	65/67/69 81/83/85 99/101/117 123/213	DS-EP04	65/71/73 123/146/151 155/211/217	DS-LR12	66/95	DT-10021	24
DM1SLB1	122/125/127	DS-CD41	65/87	DS-EP05	65/71/73 123/125/127 146/151/155 211/217	DS-LR21	64/66/77 91	DT-10031	24
DM1SRB1	123/125	DS-CE11	65/87 65/67/69 75/89/103 111/211/235	DS-EP14	65/67/75 89/103/123 129/146/157 211/213/219 235/237/243 245/249/253 255/259	DS-LR22	66/97/122 131	DT-10111	24
DM1SYB1	122/125/127	DS-CEB1	65/67/69 71/73/93 107/109/123 125/127/129 135/137/139	DS-EP15	65/67/75 89/103/123 129/146/157 211/213/219 235/237/243 245/249/253 255/259	DS-LR31	64/79/122 133	DT-10121	24
DM2CU11	123/129/139 147/149/157 183	DS-CF11	67/95	DS-EP23	65/67/77 79/91/105 123/131/133 146/159/161 211/223/239 241/253/257 261/263	DS-LR41	64/66/79 81/83/85 99/101	DT-10131	24
DM2CU12	123/129/139 147/149/157 183	DS-CF21	65/67/69 77/91/97 105/113/123 131/141/211 213/239	DS-EP24	65/67/77 81/83/85 99/101/117 213	DS-PB01	67/93/147 149/155/181	DT-50101	25
DM2CU13	123/129/139 147/149/157 183	DS-CF31	65/69/79 115/123/133 143/213	DS-EP44	65/79/81 211/253/265	DS-PB02	67/93/147 149/155/181	DT-50102	25
DM2CU21	123/131/141 147/149/159 185	DS-CD41	65/87	DS-EP45	65/79/81 211/253/265	DS-PB03	67/93/147 149/155/181	DT-50103	25
DM2CU22	123/131/141 147/149/159 185	DS-CE11	65/87 65/67/69 75/89/103 111/211/235	DS-LA01	66/93	DS-PB04	67/93/147 149/155/181	DT-50104	25
DM2CU23	123/131/141 147/149/159 185	DS-CEB1	65/67/69 71/73/93 107/109/123 125/127/129 135/137/139	DS-LA101	83/101	DS-PB11	67/95	DT-50121	25
DM2CU31	123/133/143 147/149/161 187	DS-CF11	67/95	DS-LA102	83/101	DS-PB12	67/95	DT-50122	25
DM2CU32	123/133/143 147/149/161 187	DS-CF21	65/67/69 77/91/97 105/113/123 131/141/211 213/239	DS-LA12	66/95	DS-PB13	67/95	DT-50123	25
DM2CU33	123/133/143 147/149/161 187	DS-CF31	65/69/79 115/123/133 143/213	DS-LA15	95	DS-PB14	67/95	DT-50124	25
DM2PP11	123/129	DS-CF31	65/69/79 115/123/133 143/213	DS-LA21	64/66/77 91/105/210 221/239/241 252/257/261	DS-PB21	67/97	DT-50131	25
DM2PP12	123/129	DS-CF31	65/69/79 115/123/133 143/213	DS-LA22	66/97/131 122/212/227 77/91/105 221/239/241	DS-PB22	67/97	DT-50133	25
DM2PP21	123/129	DS-CF31	65/69/79 115/123/133 143/213	DS-LA24	257/261	DS-PB31	67/99	DT-50134	25
DM2PP22	123/129/131	DS-CF31	65/69/79 115/123/133 143/213	DS-LA24T	257/261	DS-PB32	67/99	DT-70401N07	27
DM2PP31	123/133	DS-CF31	65/69/79 115/123/133 143/213	DS-LA31	64/79/122 133/210/223	DS-PB33	67/99	DT-70401R01	27
DM2PP32	123/133	DS-CF31	65/69/79 115/123/133 143/213	DS-LA31T	252/263	DS-PB34	67/95	DT-7041AN02	27
DM2SI11	122/129	DS-CF31	65/69/79 115/123/133 143/213	DS-LA33	79/223	DS-PB11	67/95	DT-7041AR02	27
DM2SI21	122/131	DS-CF31	65/69/79 115/123/133 143/213	DS-LA33T	263	DS-PB12	67/95	DT-7041CN02	27
DM2SI31	122/133	DS-CF31	65/69/79 115/123/133 143/213	DS-LA41	64/66/79 81/83/85 99/101/210 212/225/229 231/233	DS-PB21	67/97	DT-7041CR02	27
DR-CU11	65/89/211 235/237/253 255	DS-CF31	65/69/79 115/123/133 143/213	DS-LA41T	252/265	DS-PB22	67/97	DT-7042AN02	27
DR-CU12	65/89/211 235/237/253 255	DS-CF31	65/69/79 115/123/133 143/213	DS-LA43	81/83/85 99/101/225 229/231/233	DS-PB31	67/99	DT-7042AR02	27
				DS-LI12	66/95	DS-PB32	67/99	DT-7042CN02	27
				DS-LI21	64/66/77 91/105/210 221/239	DS-PI01	211/217	DT-70431	27
				DS-LI31	64/78/79 210/223/264	DS-PI05	211/217	DT-70432	27
				DS-LI41	64/66/81 83/85/99 101/210/212 225/229/231 233	DS-PI11	211/219	DT-70433	27
				DS-LI41T	252/265	DS-PI14	211/219	DT-70434	27
				DS-LR01	66/93	DS-PI1G	253/259	DT-75401N07	25
				DS-LR12	66/95			DT-75401R01	25
				DS-LR21	64/66/77 91			DT-90002	29
				DS-LR22	66/97/122 131			DT-90012	29
				DS-LR31	64/79/122 133			DT-90022	29
				DS-LR41	64/66/79 81/83/85 99/101			DT-90024	29
				DS-PB01	67/93/147 149/155/181			DT-90031	29
				DS-PB02	67/93/147 149/155/181			DT-90401	29
				DS-PB03	67/93/147 149/155/181			DT-90421	29
				DS-PB04	67/93/147 149/155/181				
				DS-PB11	67/95				
				DS-PB12	67/95				
				DS-PB13	67/95				
				DS-PB14	67/95				
				DS-PB21	67/97				
				DS-PB22	67/97				
				DS-PB31	67/99				
				DS-PB32	67/99				
				DS-PI01	211/217				
				DS-PI05	211/217				
				DS-PI11	211/219				
				DS-PI14	211/219				
				DS-PI1G	253/259				

ÍNDICE REFERENCIA-PÁGINA

Código	Página	Código	Página	Código	Página	Código	Página	Código	Página
IPTA00404PSO	68/118	SS-00403PBO	64/70	SS-12503PCC	194/198	SSB20003NDO	146/174/195 206	SSN18006PSO	66/100
IPTA00634PSO	68/118	SS-00632PBO	64/70	SS-12503PSO	64/80			SSN18006PSC	194/200
IPTA01004PSO	68/118	SS-00633NBO	64/70	SS-12503PSC	194/198	SSB20003PDO	146/174/195 206	SSN18008PSO	66/100
IPTA01604PSO	68/118	SS-00633PBO	64/70	SS-12504PCO	210/222			SSN18008PSC	194/200
IPTA02004PSO	68/118	SS-00802PBO	64/70	SS-12504ZCOP38	252/262	SSF01253NSO	146/154/195 202	SSN20002ESO	210/212/232
IPTA02504PSO	68/118	SS-00803NBO	64/70	SS-16003NSO	64/80			SSN20003NPO	64/84
IPTA04004PSO	68/118	SS-00803PBO	64/70	SS-16003NSC	194/198	SSF01253PSO	146/154/195 202	SSN20003NPC	194/198
IPTA06304PTO	68/118	SS-01252PBO	64/72	SS-16003PSO	64/80			SSN20003NSO	64/82
IPTR01603NBO	68/118	SS-01252PSO	64/72	SS-16003PSC	194/198	SSF01603NSO	146/154/195 202	SSN20003PPO	64/84
IPTR02503NBO	68/118	SS-01253NBO	64/72	SS-16004ZSOP38	252/264			SSN20003PPC	194/198
IPTR04003NBO	68/118	SS-01253NSO	64/72	SS-18002ESO	210/224	SSF01603PSO	146/154/195 202	SSN20003PSO	64/82
IPTR06303NTO	68/118	SS-01253PBO	64/72	SS-18003NSO	64/80	SSF02003NSO	146/154/195 202	SSN20006PDO	66/100
IPTU01603NBO	68/118	SS-01253PSO	64/72	SS-18003NSC	194/198			SSN20006PDC	194/200
IPTU02503NBO	68/118	SS-01254PRO	210/218	SS-18003PSO	64/80	SSF02003PSO	146/154/195 202	SSN20008PDO	66/100
IPTU04003NBO	68/118	SS-01602PBO	64/72	SS-18003PSC	194/198			SSN20008PDC	194/200
IPTU06303NTO	68/118	SS-01602PSO	64/72	SS-18004PSO	210/224	SSF16003NSO	146/162/195 204	SSN25002ESO	210/212/232
M11003222PBBAO	122/124	SS-01603NBO	64/72	SS-18004ZSOP38	252/264			SSN25003NPO	64/84
M1100323NBBAO	122/124	SS-01603NSO	64/72	SS-20002EDO	210/224	SSF16003PSO	146/162/195 204	SSN25003NPC	194/198
M1100323PBBAO	122/124	SS-01603PBO	64/72	SS-20003NCO	64/78			SSN25003NSO	64/82
M1100502PBC2O	122/124	SS-01603PSO	64/72	SS-20003NDO	64/80	SSF18003NSO	146/162/195 204	SSN25003PPO	64/84
M1100503NBC2O	122/124	SS-01604PBO	210/216	SS-20003NDC	194/198			SSN25003PPC	194/198
M1100503PBC2O	122/124	SS-01604PSO	210/216	SS-20003PDC	64/78	SSF18003PSO	146/162/195 204	SSN25003PSO	64/82
M1100632PBBBO	122/124	SS-02002PSO	64/72	SS-20003PDO	64/80	SSF20003NDO	146/162/195 204	SSN31502ESO	210/212/232
M1100632PDBBO	122/124	SS-02003NSO	64/72	SS-20003PDC	194/198			SSN31503NPO	64/84
M1100633NBBO	122/124	SS-02003PSO	64/72	SS-40003NPO	64/86	SSF20003NPO	146/164/195 204	SSN31503NPC	194/198
M1100633NDBBO	122/124	SS-02004PRO	210/218	SS-40003PP0	64/86			SSN31503NSO	64/82
M1100633PBBO	122/124	SS-02502PDO	64/72	SS-50003NPO	64/86	SSF20003PDO	146/162/195 204	SSN31503PPO	64/84
M1100633PDBBO	122/124	SS-02502PRO	64/74	SS-50003PP0	64/86			SSN31503PPC	194/198
M1101002PBB0O	122/126	SS-02503NDO	64/72	SS-63003NPO	64/86	SSF20003PP0	146/164/195 204	SSN31503PSO	64/82
M1101002PDB0O	122/124	SS-02503NRO	64/74	SS-63003PP0	64/86			S6-0125_ _SO	210/234
M1101002PTB0O	122/126	SS-02503NRC	194/196	SSB01253NSO	146/166/195 202	SSF25003NPO	146/164/195 204	S6-0160_ _SO	210/234
M1101003NBBO	122/126	SS-02503PDO	64/72					S6-01601V50P38	252/234
M1101003NDBBO	122/124	SS-02503PRO	64/74	SSB01253PSO	146/166/195 202	SSF25003PP0	146/164/195 204	S6-01602L50P38	252/234
M1101003NTB0O	122/126	SS-02503PRC	194/196	SSB01603NSO	146/166/195 202			S6-0200_ _SO	210/234
M1101003PBB0O	122/126	SS-03152PRO	64/74			SSF31503NPO	146/164/195 204	S6-02001V50P38	252/254
M1101003PDB0O	122/124	SS-03153NRO	64/74	SSB01603PSO	146/166/195 202			S6-02002L50P38	252/254
M1101003PTB0O	122/126	SS-03153NRC	194/196			SSF31503PP0	146/164/195 204	S6-02002PSO	64/88
M1101252PBC3O	122/126	SS-03153PRO	64/74	SSB02003NSO	146/166/195 202			S6-02002PSC	194/196
M1101252PDB0O	122/126	SS-03153PRC	194/196			SSL00403NBO	146/152	S6-02003NSO	64/88
M1101252PTC3O	122/126	SS-03154PRO	210/218	SSB02003PSO	146/166/195 202	SSL00403PBO	146/152	S6-02003NSC	194/196
M1101253PDB0O	122/126	SS-04002PCO	64/74			SSL00633NBO	146/152	S6-02003PSO	64/88
M1101253NBC3O	122/126	SS-04003NCO	64/74	SSB02503NRO	146/168	SSL00633PBO	146/152	S6-02003PSC	194/196
M1101253NBDBO	122/126	SS-04003NCC	194/196	SSB02503NRC	195/202	SSL00803NBO	146/152	S6-0250_ _SO	210/234
M1101253NTC3O	122/126	SS-04003PCO	64/74	SSB02503PRO	146/168	SSM01256PSO	66/92	S6-0250_ _SOOL	210/236
M1101253NTDBO	122/126	SS-04003PCC	194/196	SSB02503PRC	195/202	SSM01258PSO	66/92	S6-02501V50P38	252/254
M1101253PBC3O	122/126	SS-04003ZCOP38	252/258	SSB03153NRO	146/168	SSM01606PSO	66/92	S6-02502L50P38	252/254
M1101253PDB0O	122/126	SS-04004PCO	210/218	SSB03153NRC	195/202	SSM01608PSO	66/92	S6-02502PSO	64/88
M1101253PTC3O	122/126	SS-04004ZCOP38	252/258	SSB03153PRO	146/168	SSM02006PSO	66/92	S6-02502PSC	194/196
M1101253PTDBO	122/126	SS-05003NRO	64/76	SSB03153PRC	195/202	SSM02008PSO	66/92	S6-02503NSO	64/88
M1101602PDB0O	122/126	SS-05003NRC	194/196	SSB04003NCO	146/168	SSM02506PRO	66/94	S6-02503NSC	194/196
M1101602PTDBO	122/126	SS-05003PRO	64/76	SSB04003NCC	195/202	SSM02508PRO	66/94	S6-02503PSO	64/88
M1101603NBDBO	122/126	SS-05003PRC	194/196	SSB04003PCO	146/168	SSM03156PRO	66/94	S6-02503PSC	194/196
M1101603NTDBO	122/126	SS-06302ERO	210/220	SSB04003PCC	195/202	SSM03158PRO	66/94	S6-0315_ _SO	210/234
M1101603PDB0O	122/126	SS-06303NRO	64/76	SSB05003NRO	146/170	SSM04006PCO	66/94	S6-03152PSO	64/88
M1101603PTDBO	122/126	SS-06303NRC	194/196	SSB05003NRC	195/206	SSM04008PCO	66/94	S6-03152PSC	194/196
M2101603NSB1O	122/128	SS-06303PRO	64/76	SSB05003PRO	146/170	SSM05006PRO	66/96	S6-03153NSO	64/88
M2101603NSD0O	122/128	SS-06303PRC	194/196	SSB05003PRC	195/206	SSM05008PRO	66/96	S6-03153NSC	194/196
M2101603PSB1O	122/128	SS-06304PRO	210/220	SSB06303NRO	146/170	SSM063044RO	212	S6-03153PSO	64/88
M2101603PSD0O	122/128	SS-08003NCO	64/76	SSB06303NRC	195/206	SSM06306PRO	66/96	S6-03153PSC	194/196
M2102003NSB2O	122/128	SS-08003NCC	194/196	SSB06303PRO	146/170	SSM06308PRO	66/96	S6-0400_ _DO	210/234
M2102003PSB2O	122/128	SS-08003NRO	64/78	SSB06303PRC	195/206	SSM080044CO	212	S6-0400_ _SOOL	210/240
M2102503NSB2O	122/128	SS-08003NRC	194/198	SSB08003NRO	146/172	SSM080044RO	212	S6-04001VDOP38	252/254
M2102503NSD1O	122/130	SS-08003PCO	64/76	SSB08003NRC	195/206	SSM08006PRO	66/98	S6-04002LDOP38	252/254
M2102503PSB2O	122/128	SS-08003PCC	194/196	SSB08003PRO	146/172	SSM08006PRC	194/200	S6-04002PDO	64/88
M2102503PSD1O	122/130	SS-08003PRO	64/78	SSB08003PRC	195/206	SSM08008PRO	66/98	S6-04002PDC	194/196
M2103153NSB4O	122/130	SS-08003PRC	194/198	SSB10003NCO	146/172	SSM08008PRC	194/200	S6-04003NDO	64/88
M2103153PSB4O	122/130	SS-08004ZCOP38	252/260	SSB10003NCC	195/206	SSM10006PCO	66/98	S6-04003NDC	194/196
M2104003NSB5O	122/130	SS-10003NCO	64/78	SSB10003PCO	146/172	SSM10006PCC	194/200	S6-04003PDO	64/88
M2104003NSD2O	122/130	SS-10003NCC	194/198	SSB10003PCC	195/206	SSM10008PCO	66/98	S6-04003PDC	194/196
M2104003PSB5O	122/130	SS-10003NSO	64/80	SSB12503NSO	146/174/195 206	SSM10008PCC	194/200	S6-0500_ _SO	210/238
M2104003PSD2O	122/130	SS-10003NSC	194/198			SSM125044CO	212	S6-05002PSO	64/90
M2106303NSB7O	122/132	SS-10003PCO	64/78	SSB12503PSO	146/174/195 206	SSN12506PSO	66/100	S6-05002PSC	194/196
M2106303NSD3O	122/132	SS-10003PCC	194/198			SSN12506PSC	194/200	S6-05003NSO	64/90
M2106303PSB7O	122/132	SS-10003PSO	64/80	SSB16003NSO	146/174/195 206	SSN12508PSO	66/100	S6-05003NSC	194/196
M2106303PSD3O	122/132	SS-10003PSC	194/198			SSN12508PSC	194/200	S6-05003PSO	64/90
M2108003NSB8O	122/132	SS-12502ECO	210/222	SSB16003PSO	146/174/195 206	SSN160044SO	212/230	S6-05003PSC	194/196
M2108003NSD3O	122/132	SS-12503NCO	64/78			SSN16006PSO	66/100	S6-0630_ _SO	210/238
M2108003PSB8O	122/132	SS-12503NCC	194/198	SSB18003NSO	146/174/195 206	SSN16006PSC	194/200	S6-06301V50P38	252/256
M2108003PSD3O	122/132	SS-12503NSO	64/80			SSN16008PSO	66/100	S6-06302L50P38	252/256
SS-00402PBO	64/70	SS-12503NSC	194/198	SSB18003PSO	146/174/195 206	SSN16008PSC	194/200	S6-06302PSO	64/90
SS-00403NBO	64/70	SS-12503PCO	64/78			SSN180044SO	212/230	S6-06302PSC	194/196

Encontrará referencias de accesorios que al ser comunes, pueden aparecer en varias páginas del catálogo.



Código	Página	Código	Página	Código	Página	Código	Página	Código	Página
S6-06303NS0	64/90	S6R01604DS0	213/246	ZBK125SMAHN1A4	58	ZBK40SMAHN1A8	58	ZBKPEN80E	53
S6-06303NSC	194/196	S6R01604FS0	213/246	ZBK125VZVH1A3	54	ZBK40VZVH1A3	54	ZBKPEN80V	55/57/59
S6-06303PS0	64/90	S6R0160BCS0	212/246	ZBK125VZVH1A4	54	ZBK40VZVH1A4	54	ZFC16PFLH4A40	211/214
S6-06303PSC	194/196	S6R0160CBS0	212/246	ZBK125VZVH4A3	54	ZBK40VZVH4A3	54	ZFC16SMAH1NA40	210/214
S6-08002LD0P38	252/256	S6R0160D4S0	213/246	ZBK125VZVH4A4	54	ZBK40VZVH4A4	54	ZFC16VZVH4A40	211/214
S6-08002PD0	64/90	S6R0160F4S0	213/246	ZBK125VZVHN1A3	54	ZBK40VZVH4A6	56	ZFC25SMAH1NA40	210/214
S6-08002PDC	194/196	S6R02004DS0	213/246	ZBK125VZVHN1A4	54	ZBK40VZVH4A8	56	ZFC25VZVH4A40	211/214
S6-08003ND0	64/90	S6R02004FS0	213/246	ZBK125VZVHN4A3	54	ZBK40VZVHN1A3	54	ZFV-B1	215
S6-08003NDC	194/196	S6R0200BCS0	212/246	ZBK125VZVHN4A4	54	ZBK40VZVHN1A4	54	ZFV-B2	215
S6-08003PD0	64/90	S6R0200CBS0	212/246	ZBK20EH1A3	52	ZBK40VZVHN4A3	54	ZFV32PFLH4A40	210/214
S6-08003PDC	194/196	S6R0200D4S0	213/246	ZBK20EH1A4	52	ZBK40VZVHN4A4	54	ZFV32SMAH1A40	211/214
S6N01256PS0	66/102	S6R0200F4S0	213/246	ZBK20EH4A3	52	ZBK40VZVHN4A6	56	ZFV32VZVH4A40	211/214
S6N01256PSC	194/196	S6R02504DS0	213/246	ZBK20EH4A4	52	ZBK40VZVHN4A8	56	ZFV40SMAH1A40	211/214
S6N01258PS0	66/102	S6R02504DS00L	213/248	ZBK20EHN1A3	52	ZBK63EH1A3	52	ZFV40VZVH4A40	211/214
S6N01258PSC	194/196	S6R02504FS0	213/246	ZBK20EHN1A4	52	ZBK63EH1A4	52	ZFV55PFLH4A40	211/214
S6N0125MMS0	212/242	S6R02504FS00L	213/248	ZBK20EHN4A3	52	ZBK63EH4A3	52	ZFV55SMAH1A40	211/214
S6N0125MQS0	212/242	S6R0250BCS0	212/246	ZBK20EHN4A4	52	ZBK63EH4A4	52	ZFV55VZVH4A40	211/214
S6N0125QOS0	212/242	S6R0250BCS00L	212/248	ZBK20PFHN4A3	60	ZBK63EHN1A3	52	ZTC-B1	215
S6N0125SSS0	212/242	S6R0250CBS0	212/246	ZBK20PFHN4A4	60	ZBK63EHN1A4	52		
S6N0125US0	212/242	S6R0250CBS00L	212/248	ZBK20SMAH1A3	58	ZBK63EHN4A3	52		
S6N0125UUS0	212/242	S6R0250D4S0	213/246	ZBK20SMAH1A4	58	ZBK63EHN4A4	52		
S6N01606PS0	66/102	S6R0250F4S0	213/246	ZBK20SMAH1U4	58	ZBK63PFLHN4A3	60		
S6N01606PSC	194/196	S6R03154DS0	213/246	ZBK20SMAH1A3	58	ZBK63PFLHN4A4	60		
S6N01608PS0	66/102	S6R03154FS0	213/246	ZBK20SMAH1A4	58	ZBK63SMAH1A3	58		
S6N01608PSC	194/196	S6R0315BCS0	212/246	ZBK20VZVH4A3	54	ZBK63SMAH1A4	58		
S6N0160MMS0	212/242	S6R0315CBS0	212/246	ZBK20VZVH4A4	54	ZBK63SMAH1U4	58		
S6N0160MQS0	212/242	S6R0315D4S0	213/246	ZBK20VZVHN4A3	54	ZBK63SMAH1A3	58		
S6N0160QQS0	212/242	S6R0315F4S0	213/246	ZBK20VZVHN4A4	54	ZBK63SMAH1A4	58		
S6N0160SSS0	212/242	S6R03204DS00L	213/248	ZBK25EH1A3	52	ZBK63VZVH1A3	54		
S6N0160UUS0	212/242	S6R03204FS00L	213/248	ZBK25EH1A4	52	ZBK63VZVH1A4	54		
S6N0160UUS0	212	S6R0320BCS00L	212/248	ZBK25EH4A3	52	ZBK63VZVH4A3	54		
S6N02006PS0	66/102	S6R0320CBS00L	212/248	ZBK25EH4A4	52	ZBK63VZVH4A4	54		
S6N02006PSC	194/196	S6R04004DD0	213/246	ZBK25EHN1A3	52	ZBK63VZVHN1A3	54		
S6N02008PS0	66/102	S6R04004DD00L	213/248	ZBK25EHN1A4	52	ZBK63VZVHN1A4	54		
S6N02008PSC	194/196	S6R04004FD00L	213/248	ZBK25EHN4A3	52	ZBK63VZVHN4A3	54		
S6N0200MMS0	212/242	S6R04004FS0	213/246	ZBK25EHN4A4	52	ZBK63VZVHN4A4	54		
S6N0200MQS0	212/242	S6R0400BCD00L	212/248	ZBK25PFHN4A3	60	ZBK80EH1A3	52		
S6N0200QOS0	212/242	S6R0400BCS0	212/246	ZBK25PFHN4A4	60	ZBK80EH1A4	52		
S6N0200SSS0	212/242	S6R0400CBO	212/246	ZBK25PFLHN4A6	60	ZBK80EH4A3	52		
S6N0200US0	212/242	S6R0400CBD00L	212/248	ZBK25PFLHN4A8	60	ZBK80EH4A4	52		
S6N0200UUS0	212/242	S6R0400D4D0	213/246	ZBK25SMAH1A3	58	ZBK80EHN1A3	52		
S6N02506PS0	66/102	S6R0400F4D0	213/246	ZBK25SMAH1A4	58	ZBK80EHN1A4	52		
S6N02506PSC	194/196	UM-C0A230Z	195/202	ZBK25SMAH1A6	58	ZBK80EHN4A3	52		
S6N02508PS0	66/102	UM-C1A230Z	195/202	ZBK25SMAH1A8	58	ZBK80EHN4A4	52		
S6N02508PSC	194/196	UM-C21120M	195/204	ZBK25SMAH1U4	58	ZBK80PFLHN4A3	60		
S6N0250MMS0	212/242	UM-C21230M	195/204	ZBK25SMAH1A3	58	ZBK80PFLHN4A4	60		
S6N0250MQS0	212/242	UM-C24120M	195/206	ZBK25SMAH1A4	58	ZBK80PFLHN4A6	60		
S6N0250QOS0	212/242	UM-C24230M	195/206	ZBK25SMAH1A6	58	ZBK80PFLHN4A8	60		
S6N0250SSS0	212/242	UM-C2A230Z	195/202	ZBK25SMAH1A8	58	ZBK80SMAH1A3	58		
S6N0250UUS0	212/242	UM-C31120M	195/204	ZBK25VZVH1A3	54	ZBK80SMAH1A4	58		
S6N0250UUS0	212/242	UM-C31230M	195/204	ZBK25VZVH1A4	54	ZBK80SMAH1A6	58		
S6N03156PS0	66/102	UM-C34120M	195/206	ZBK25VZVH4A3	54	ZBK80SMAH1A8	58		
S6N03156PSC	194/196	UM-C34230M	195/206	ZBK25VZVH4A4	54	ZBK80SMAH1A3	58		
S6N03158PS0	66/102	UM-C44230M	195/206	ZBK25VZVH4A6	56	ZBK80SMAH1A4	58		
S6N03158PSC	194/196	UM-C45120M	195/204	ZBK25VZVH4A8	56	ZBK80SMAH1A6	58		
S6N0315MMS0	212/244	UM-C45230M	195/204	ZBK25VZVHN1A3	54	ZBK80SMAH1A8	58		
S6N0315MQS0	212/244	UM-C55230M	195/204	ZBK25VZVHN1A4	54	ZBK80VZVH1A3	54		
S6N0315QOS0	212/244	UM-S1A230Z	194/196	ZBK25VZVHN4A3	54	ZBK80VZVH1A4	54		
S6N0315QOS0	244/242	UM-S26120M	194/200	ZBK25VZVHN4A4	54	ZBK80VZVH4A3	54		
S6N0315SSS0	212/242	UM-S26230M	194/200	ZBK25VZVHN4A6	56	ZBK80VZVH4A4	54		
S6N0315US0	212/242	UM-S2A230Z	194/196	ZBK25VZVHN4A8	56	ZBK80VZVH4A6	56		
S6N0315UUS0	212/242	UM-S31120M	194/198	ZBK40EH1A3	52	ZBK80VZVH4A8	56		
S6N04006PD0	66/102	UM-S31230M	194/198	ZBK40EH1A4	52	ZBK80VZVHN1A3	54		
S6N04006PDC	194/196	UM-S35120M	194/200	ZBK40EH4A3	52	ZBK80VZVHN1A4	54		
S6N04008PD0	66/102	UM-S35230M	194/200	ZBK40EH4A4	52	ZBK80VZVHN4A3	54		
S6N04008PDC	194/196	UM-S41120M	194/198	ZBK40EHN1A3	52	ZBK80VZVHN4A4	54		
S6N0400MMD0	212/244	UM-S41230M	194/198	ZBK40EHN1A4	52	ZBK80VZVHN4A6	56		
S6N0400MQD0	212/244	UM-S56230M	194/198/200	ZBK40EHN4A3	52	ZBK80VZVHN4A8	56		
S6N0400QQD0	212/244	UMC14230Z	195	ZBK40EHN4A4	52	ZBK1H1	53/55/57 59/61		
S6N0400QSD0	212/244	ZBK-0002	55/57	ZBK40PFHN4A3	60	ZBK1H1X	53/55/57 59/61		
S6N0400SSD0	212/242	ZBK-0002	55/57	ZBK40PFHN4A4	60				
S6N0400USD0	212/242	ZBK-0003	55/57	ZBK40PFLHN4A6	60				
S6N0400UUD0	212/242	ZBK125EH4A3	52	ZBK40PFLHN4A8	60	ZBKN40E	53		
S6N05006PR0	66/104	ZBK125EH4A4	52	ZBK40SMAH1A3	58	ZBKN40V	55		
S6N05006PRC	194/200	ZBK125EHN4A3	52	ZBK40SMAH1A4	58	ZBKN40V	57		
S6N05008PR0	66/104	ZBK125EHN4A4	52	ZBK40SMAH1A6	58	ZBKN80E	53		
S6N05008PRC	194/200	ZBK125PFLHN4A3	60	ZBK40SMAH1A8	58	ZBKN80V	55		
S6N06306PR0	66/104	ZBK125PFLHN4A4	60	ZBK40SMAH1U4	58	ZBKN80V	57		
S6N06306PRC	194/200	ZBK125SMAH1A3	58	ZBK40SMAH1A3	58	ZBKPE80E	53		
S6N06308PR0	66/104	ZBK125SMAH1A4	58	ZBK40SMAH1A4	58	ZBKPE80V	55		
S6N06308PRC	194/200	ZBK125SMAH1A3	58	ZBK40SMAH1A6	58	ZBKPE80V	57		
						ZBKPE80V	59		

Categorías de empleo

Categorías de empleo según IEC 60947-3			
Naturaleza de la corriente	Categoría de empleo		Aplicaciones características
	Categoría A ^{*(2)}	Categoría B ^{*(3)}	
AC	AC-20A ^{*(1)}	AC-20B ^{*(1)}	Cierre y apertura en vacío
	AC-21A	AC-21B	Conexión de cargas resistivas, incluidas sobrecargas moderadas
	AC-22A	AC-22B	Conexión de cargas mixtas resistivas e inductivas, incluidas sobrecargas moderadas
	AC-23A	AC-23B	Conexión de cargas constituidas por motores u otras cargas fuertemente inductivas
DC	DC-20A ^{*(1)}	DC-20B ^{*(1)}	Cierre y apertura en vacío
	DC-21A	DC-21B	Conexión de cargas resistivas, incluidas sobrecargas moderadas
	DC-22A	DC-22B	Conexión de cargas mixtas resistivas e inductivas, incluidas sobrecargas moderadas (por ejemplo: motores shunt)
	DC-23A	DC-23B	Conexión de cargas fuertemente inductivas (por ejemplo: motores serie)

^{*(1)} Estas categorías de empleo no se admiten en los EE.UU

^{*(2)} **A** Maniobras frecuentes

^{*(3)} **B** Maniobras poco frecuentes

La categoría AC-23 incluye la conexión ocasional de motores individuales. La conexión de condensadores o de lámparas de filamento de tungsteno deben ser objeto de acuerdo entre el fabricante y el usuario.

Las categorías de empleo mencionadas no se aplican a un equipo normalmente utilizado para asegurar el arranque, la aceleración y/o la parada de motores individuales. Las categorías de empleo para tales equipos se tratan a continuación:

Categoría de empleo	Aplicaciones características	
AC	AC-2	Motores de anillo rozante: arrancado, inversión de marcha ^{a)} , corte
	AC-3	Motores de jaula de ardilla: arrancado, corte de los motores durante el funcionamiento
	AC-4	Motores de jaula de ardilla: arrancado, inversión de marcha ^{a)} , marcha a impulsos ^{b)}
DC	DC-3	Motores shunt: arrancado, inversión de marcha ^{a)} , marcha a impulsos ^{b)} , corte dinámico de motores de corriente continua
	DC-5	Motores de serie: arrancado, inversión de marcha ^{a)} , marcha a impulsos ^{b)} , corte dinámico de motores de corriente continua

NOTA - El mando de los circuitos rotatorios, de los condensadores o de las lámparas de filamento de tungsteno deben ser objeto de un acuerdo especial entre el fabricante y el usuario.

^{a)} Por inversión de marcha se entiende la parada o la inversión rápida del sentido de rotación del motor permutando las conexiones de alimentación del motor mientras está girando.

^{b)} Por marcha a impulsos se entiende un mando caracterizado por uno o varios cierres breves y frecuentes del circuito de un motor, con el fin de obtener pequeños desplazamientos del elemento arrastrado.

La información anteriormente indicada es a título orientativo, en ningún momento sustituye a las especificaciones de la norma que deberá ser consultada para su exacto conocimiento.



» RECOMENDACIONES DE MANTENIMIENTO:

Las instalaciones eléctricas así como sus componentes, se deben revisar periódicamente, para comprobar su buen estado de funcionamiento y maniobrabilidad, detectar posibles deterioros por accidentes y desgastes por utilización o envejecimiento. Es importante comprobar el estado de las conexiones eléctricas, porque la vibración producida al circular la electricidad, hace que estas se aflojen con el tiempo, lo que repercutirá en el rendimiento y durabilidad del componente afectado así como en la propia instalación.

Desatender esto no solo puede causar averías o roturas en los componentes, instalaciones, maquinas, etc., también podría llegar a ocasionar accidentes y daños a las personas.

Antes de proceder a realizar trabajos sobre instalaciones o componentes en los que esté o pudiera estar presente la electricidad, se deberán tomar las debidas precauciones para la seguridad de las personas (operarios, usuarios y público en general) utilizando los elementos necesarios que garanticen la seguridad personal (ropas de trabajo apropiadas, gafas, casco, guantes y calzado aislante, etc.). Se hará uso de las herramientas apropiadas para cada trabajo, así como de las medidas restrictivas y de señalización necesarias, para el resto de personas (carteles de peligro, barreras, bloqueos mecánicos de accionamientos o accesos, etc.). Previamente al uso de estos elementos, se deberá comprobar su perfecto estado y que se encuentran debidamente preparados para cumplir con su cometido (ropas sin desgastes o roturas, herramientas con sus aislantes en condiciones, etc.).

Los trabajos relacionados con la electricidad, deben ser realizados sin presencia de la misma tanto en la zona como en los elementos afectados. Estos trabajos tienen que ser efectuados por profesionales cualificados, debidamente autorizados y siguiendo las normas de aplicación a cada caso.

Telergon, S.A.U. se reserva el derecho de modificar los productos descritos sin previo aviso. Los datos técnicos son válidos en la fecha de impresión del catálogo no aceptándose responsabilidades por posibles errores u omisiones. Los productos no originarán ningún peligro o riesgo para la salud y seguridad en el caso de que sean instalados, mantenidos y empleados en aplicaciones para las que estén diseñados de acuerdo con las "buenas prácticas profesionales" y con las instrucciones dadas por el fabricante.

Los productos suministrados por TELERGON están garantizados durante el plazo de 2 años contra todo defecto de fabricación. La Garantía de TELERGON se limita a la reparación o en su caso reposición de las mercancías defectuosas, en el menor plazo de tiempo posible. No incluyéndose en esta garantía el uso indebido o incorrecto por parte del usuario conforme a las instrucciones técnicas incluidas en la venta por TELERGON, según la normativa vigente, ni su manipulación indebida. La citada Garantía no alcanzará en ningún caso a terceros, siendo únicamente aplicable al Cliente.

Abril 2019

© Telergon, S.A.U. 2019 todos los derechos reservados.

Actualizaciones, cambios, o correcciones a este documento, en www.telergon.com hasta nueva edición del mismo.

gorlan



telergon

Telergon es una de las empresas líderes en el campo de la ingeniería electromecánica.

Ctra. Castellón (Pgno. La Cartuja)
50720 La Cartuja Baja
Zaragoza-Spain
Tel.: (+34) 976 50 08 76
Fax: (+34) 976 50 03 14

comercial@telergon.es
www.telergon.com



pronutec

Pronutec está considerada como una de las empresas líderes en el sector de la fabricación y comercialización de bienes de equipo, para la distribución eléctrica de baja tensión.

Parque Empresarial Boroa,
Parcela 2C-1
48340 Amorebieta
Vizcaya-Spain
Tel.: (+34) 94 631 32 34
Fax: (+34) 94 631 39 22

pnt@pronutec.com
www.pronutec.com



otripus

Tripus se ha convertido en el principal fabricante de enchufes-conmutadores modulares para autoinstalación y para la industria de la construcción en Europa.

Am Hohen Rain 2
89347 Bubesheim
Tel.: (+49) 8221 9016-0
Fax: (+49) 8221 3073

sales@tripus.de
www.tripus.de



merytronic

Merytronic es una compañía con un alto valor añadido en investigación, desarrollo y producción de equipos electrónicos, tanto fijos como portátiles, para el seguimiento, control e indicación de las redes de distribución electrónicas.

Parque Empresarial Boroa,
Parcela 2C-1
48340 Amorebieta, Vizcaya-Spain
Tel.: (+34) 94 605 24 62

merytronic@merytronic.com
www.merytronic.com



pronutec GmbH

Pronutec GmbH. Tras varios años de experiencia en el mercado alemán, Pronutec GmbH se ha establecido con el fin de dar un trato más personalizado y directo a los clientes de esta zona geográfica.

Am Hohen Rain 2
89347 Bubesheim-Germany
Tel.: (+49) 8221 901 677
Fax: (+49) 8221 901 6777

germany@gorlanteam.com
www.germany.gorlanteam.com



plastibor

Dedicada a la transformación de plásticos por procesos de inyección, Plastibor divide la producción en dos partes: La sección de transformación de materiales Termoestables, y la de Termoplásticos técnicos. En la primera se inyectan piezas de poliéster termoestable partiendo de masas de moldeo de poliéster húmedo, y en la segunda, se inyectan piezas de termoplásticos técnicos como poliamidas, policarbonatos, PBT, PPS, PEI, PP, PARA, etc.

Parque Empresarial Boroa,
Parcela 2C-1
48340 Amorebieta
Vizcaya-Spain
Tel.: (+34) 94 648 26 87
Fax: (+34) 94 648 26 88

ptb@plastibor.com
www.plastibor.com



inaselec

Inaselec Assembly es una reciente compañía creada dentro del grupo Gorlan, dedicada exclusivamente a la fabricación. Debido a la producción y montaje de los sistemas más desarrollados y modernos, así como los rigurosos controles de calidad, Inaselec ofrece un excelente producto terminado.

Pol. Fuente Ciega-C/Encinas, 40
26200 Haro, La Rioja-Spain
Tel.: (+34) 941 89 49 00

inaselec@inaselec.com
www.inaselec.com



gorlan

Gorlan Polska se constituye dentro del Grupo Gorlan para promocionar las soluciones del grupo y atender las necesidades de los clientes locales en el mercado polaco.

uL. Zeromskiego 18
56-420 Bierutów-Polska
Tel.: (+48) 71 315-63-21
Fax: (+48) 71 314-62-35

polska@gorlanteam.com
www.polska.gorlanteam.com



gorlan

Gorlan Electric Shanghai fue constituida para poder ofrecer las distintas soluciones del grupo en el mercado chino, con el fin de atender las necesidades de éste mercado de la manera más personalizada y eficiente posible.

Office 1505, Sino Life Tower
No. 707 Zhangyang Road
Pudong, Shanghai 200120-China
Tel.: (+86) 21 58 88 92 86

shanghai@gorlanteam.com
www.shanghai.gorlanteam.com



gorlan

Gorlan India Switchgears Private Limited se constituyó como resultado de la fusión de las empresas Gem Telergon Switchgears Pvt Ltd y Gorlan Technologies Pvt Ltd.

24, Textool Feeder Industrial Estate,
Ganapathy
Coimbatore-641 006-India
Tel.: (+91) 422 253 7041
Fax: (+91) 422 253 2890

india@gorlanteam.com
www.india.gorlanteam.com





Telergón, S.A.U.
Ctra. Castellón (Pol. La Cartuja)
50720 La Cartuja Baja
Zaragoza / España



Tel.: + 34 976 500 876
Fax: + 34 976 500 314
comercial@telergon.es

TDM-CATGEN-E-042019
CODD 01002036